

KÄRCHER

makes a difference

BR 30/4 C Bp



Deutsch	3
English	11
Français	20
Italiano	29
Nederlands	38
Español	47
Português	56
Dansk	65
Norsk	73
Svenska	81
Suomi	89
Ελληνικά	97
Türkçe	106
Русский	114
Magyar	124
Čeština	132
Slovenščina	140
Polski	148
Românește	156
Slovenčina	165
Hrvatski	174
Srpski	182
Български	191
Eesti	200
Latviešu	208
Lietuviškai	216
Українська	224



**Register
your product**
www.kaercher.com/welcome



EAC



59785180 11/21

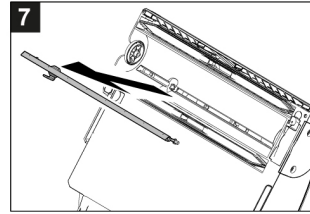
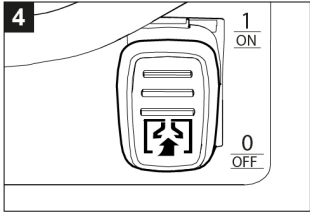
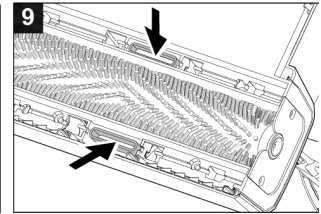
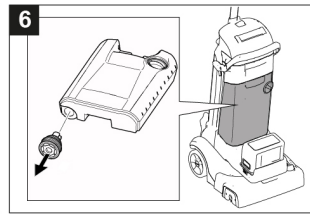
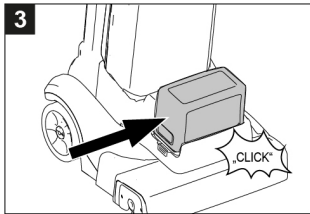
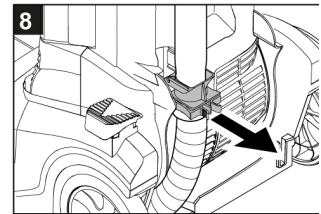
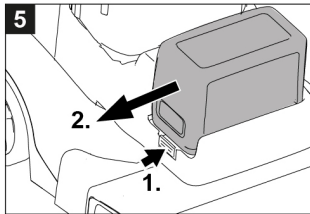
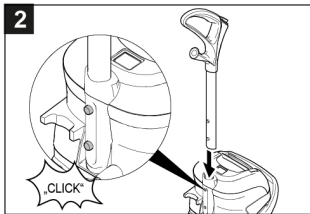
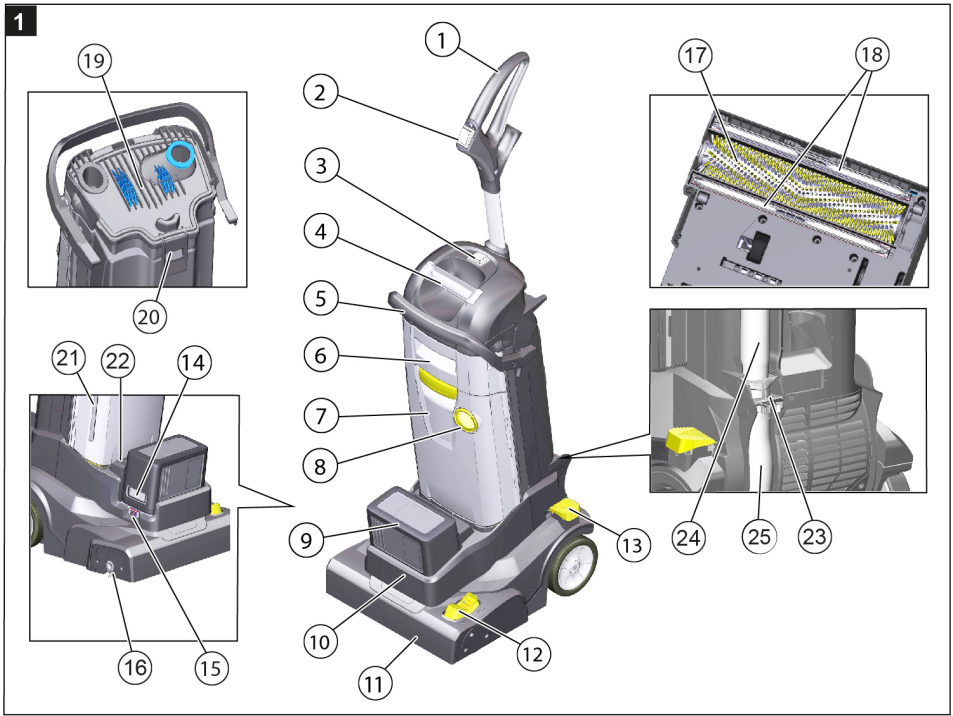



Lesen Sie vor der ersten Benutzung Ihres Gerätes diese Originalbetriebsanleitung, handeln Sie danach und bewahren Sie diese für späteren Gebrauch oder für Nachbesitzer auf.

Inhaltsverzeichnis

Sicherheitshinweise	DE	1
Funktion	DE	1
Bestimmungsgemäße Verwendung	DE	1
Umweltschutz	DE	2
Bedienelemente	DE	2
Erstinbetriebnahme	DE	2
Betrieb	DE	3
Transport	DE	4
Lagerung	DE	4
Pflege und Wartung	DE	4
Störungen	DE	6
Zubehör und Ersatzteile	DE	7
EU-Konformitätserklärung	DE	8
Technische Daten	DE	8

Sicherheitshinweise

- Lesen und beachten Sie vor der ersten Benutzung des Gerätes diese Betriebsanleitung und beiliegende Broschüre Sicherheitshinweise für Bürstenreinigungsgeräte 5.956-251.0.
- Lesen und beachten Sie die separate Betriebsanleitung mit darin enthaltenen Sicherheitshinweisen des beiliegenden Akkus.
- Lesen und beachten Sie die separate Betriebsanleitung mit darin enthaltenen Sicherheitshinweisen des beiliegenden Ladegeräts.
- Neben den Hinweisen in der Betriebsanleitung müssen die allgemeinen Sicherheits- und Unfallverhütungsvorschriften des Gesetzgebers berücksichtigt werden.

⚠ GEFAHR

Verletzungsgefahr! Vor allen Pflege-, Wartungs- und Reparaturarbeiten am Gerät, Akku entnehmen.

Funktion

Diese Scheuersaugmaschine wird zur Nassreinigung von ebenen Böden eingesetzt.

Eine Arbeitsbreite von 300 mm und ein Fassungsvermögen der Frisch- und Schmutzwassertanks von jeweils 4 l ermöglichen eine effektive Reinigung kleiner Flächen.

Das Gerät wird von einem Akku mit Energie versorgt.

Hinweis:

Entsprechend der jeweiligen Reinigungsaufgabe kann das Gerät mit verschiedenem Zubehör ausgestattet werden.

Fragen Sie nach unserem Katalog oder besuchen Sie uns im Internet unter www.kae-rcher.com.

Bestimmungsgemäße Verwendung

Verwenden Sie dieses Gerät ausschließlich gemäß den Angaben in dieser Betriebsanleitung.

- Dieses Gerät ist für den gewerblichen Gebrauch geeignet, z.B. in Hotels, Schulen, Krankenhäusern, Fabriken, Läden, Büros und Vermietergeschäften.
- Das Gerät darf nur zum Reinigen von nicht feuchtigkeitsempfindlichen und nicht polierempfindlichen Hartflächen benutzt werden.
Der Einsatztemperaturbereich liegt zwischen +5°C und +40°C.
- Das Gerät ist nicht geeignet zur Reinigung gefrorener Böden (z. B. in Kühlhäusern).
- Das Gerät darf nur mit Original-Zubehör und -Ersatzteilen ausgestattet werden.
- Das Gerät wurde für die Reinigung von Böden im Innenbereich bzw. von überdachten Flächen entwickelt.
- Das Gerät ist nicht bestimmt für die Reinigung öffentlicher Verkehrswege.
- Das Gerät ist nicht für den Einsatz in explosionsgefährdeten Umgebungen geeignet.

Umweltschutz



Die Verpackungsmaterialien sind recyclebar. Bitte werfen Sie die Verpackungen nicht in den Hausmüll, sondern führen Sie diese einer Wiederverwertung zu.



Altgeräte enthalten wertvolle recyclingfähige Materialien, die einer Verwertung zugeführt werden sollten. Batterien und Akkus enthalten Stoffe, die nicht in die Umwelt gelangen dürfen. Bitte entsorgen Sie Altgeräte, Batterien und Akkus deshalb über geeignete Sammelsysteme. Elektrische und elektronische Geräte enthalten oft Bestandteile, die bei falschem Umgang oder falscher Entsorgung eine potentielle Gefahr für die menschliche Gesundheit und die Umwelt darstellen können. Für den ordnungsgemäßen Betrieb des Gerätes sind diese Bestandteile jedoch notwendig. Mit diesem Symbol gekennzeichnete Geräte dürfen nicht mit dem Hausmüll entsorgt werden.

Hinweise zu Inhaltsstoffen (REACH)

Aktuelle Informationen zu Inhaltsstoffen finden Sie unter:

www.kaercher.de/REACH

Bedienelemente

Abbildungen siehe Umschlagseite

Abbildung **1**

- 1 Griff
- 2 Schalter Wasserpumpe
- 3 Taster Bürst-/Saugbetrieb
- 4 Tragegriff
- 5 Tragebügel Schmutzwassertank
- 6 Schmutzwassertank
- 7 Frischwassertank
- 8 Verschluss Frischwassertank (Einfüllöffnung)
- 9 Akku
- 10 Akkuaufnahme

- 11 Reinigungskopf
- 12 Pedal Saugbalkenanhebung
- 13 Entriegelung Parkstellung
- 14 Akkuanzeige
Siehe dazu in der Betriebsanleitung des Akkus
- 15 Entriegelung Akku
- 16 Entriegelungsknopf, Bürstenwalze
- 17 Bürstenwalze
- 18 Saugbalken
- 19 Deckel Schmutzwassertank
- 20 Verschluss Deckel Schmutzwassertank
- 21 Füllstandsanzeige
- 22 Akku-Ladeanzeige
3 LED leuchten: 100-76% Restkapazität
2 LED leuchten: 75-51% Restkapazität
1 LED leuchtet: 50-26% Restkapazität
1 LED blinkt: Unter 26% Restkapazität, Akku aufladen
- 23 Verbindung Saugrohr-Saugschlauch
- 24 Saugrohr
- 25 Saugschlauch

Erstinbetriebnahme

Abbildung **2**

- Rohr am Ende des Griffs in die Öffnung am Gerät einstecken.
- Rasten drücken und Griff einschieben bis er im Gerät einrastet.
- Kabel im Gerät ausrichten und Deckel anbringen, wie im Beilegeblatt gezeigt.
- Akku aufladen.
Die Beschreibung dazu sind der separaten Betriebsanleitungen des Akkus und Ladegeräts zu entnehmen

Akku einsetzen

Abbildung **3**

- Aufgeladenen Akku in die Akkuaufnahme einsetzen und bis zum Anschlag einschieben und einrasten.

Betrieb

Frischwassertank befüllen

⚠ **VORSICHT**

Beschädigungsgefahr. Nur die empfohlenen Reinigungsmittel verwenden. Für andere Reinigungsmittel trägt der Betreiber das erhöhte Risiko hinsichtlich der Betriebssicherheit, Unfallgefahr und verringerter Lebensdauer des Gerätes. Nur Reinigungsmittel verwenden, die frei von Lösungsmitteln, Salz- und Flusssäure sind. Sicherheitshinweise auf den Reinigungsmitteln beachten.

ACHTUNG

Keine stark schäumenden Reinigungsmittel verwenden.

Dosierhinweise beachten.

Empfohlene Reinigungsmittel:

Anwendung	Reinigungsmittel	Dosierung
Unterhaltsreiniger alkalisch	CA 50 C	0,2 - 1,0%
Unterhaltstreiniger sauer, für Sanitärbereiche, Schwimmbäder etc. Entfernt Kalkablagerungen.	RM 738	0,5 - 3,0%
Wischpflege EXT-RA	RM 780	0,5 - 2,0%
Bodengrundreiniger, sauer	RM 751	1,0 - 25%

- Frischwassertank vom Gerät abnehmen.
- Verschluss des Frischwassertanks öffnen.
- Wasser-Reinigungsmittel-Gemisch einfüllen. Höchsttemperatur der Flüssigkeit 50 °C.
- Verschluss des Frischwassertanks schließen.
- Frischwassertank in das Gerät einsetzen.

Reinigen

ACHTUNG

Beschädigungsgefahr für den Bodenbelag. Die Reinigungsmethode für starke Verschmutzung darf nur bei dafür geeignetem Boden angewendet werden.

Beschädigungsgefahr für die Frischwasserpumpe bei Trockenlauf durch leeren Frischwassertank. Füllstandsanzeige überwachen und Schalter Wasserpumpe bei leerem Frischwassertank ausschalten.

ACHTUNG

Beschädigungsgefahr für den Akku. Blinkt während der Reinigungsarbeit die LED der Akku-Ladeanzeige ist die Arbeit zu unterbrechen und der Akku aufzuladen.

Normale Verschmutzung

Abbildung 4

- Pedal Saugbalkenanhebung in Stellung „absaugen“ bringen (Stellung „1/ON“).
- Entriegelung Parkstellung drücken und Griff nach hinten schwenken.
- Taster Bürst-/Saugbetrieb drücken.
- Schalter Wasserpumpe einschalten.
- Gerät über die zu reinigende Fläche bewegen.

Starke Verschmutzung

Abbildung 4

- Pedal Saugbalkenanhebung in Stellung „nicht absaugen“ stellen (Stellung „0/OFF“) und Reinigung wie bei normaler Verschmutzung ausführen. Die Reinigungsflüssigkeit bleibt auf der zu reinigenden Oberfläche und hat Zeit zum Einwirken.
- Pedal Saugbalkenanhebung in Stellung „absaugen“ stellen und die zu reinigende Fläche nochmals abfahren.

Reinigung beenden

- Schalter Wasserpumpe ausschalten.
- Gerät noch eine kurze Strecke weiter-schieben um das Restwasser aufzusaugen.
- Taster Bürst-/Saugbetrieb drücken.
- Griff nach vorne schwenken und in Parkstellung einrasten.

Schmutzwassertank entleeren

⚠ **WARNUNG**

Örtliche Vorschriften zur Abwasserbehandlung beachten.

Hinweis

Bei vollem Schmutzwassertank verschließt der Schwimmer den Saugkanal. Die Absaugung wird unterbrochen. Schmutzwassertank leeren.

- Gerät ausschalten.
- Gerät aufrichten und in der Parkstellung einrasten.
- Frischwassertank vom Gerät abnehmen.
- Tragebügel Schmutzwassertank nach unten schwenken und Schmutzwassertank abnehmen.
- Verschluss anheben und Deckel des Schmutzwassertanks abnehmen.
- Schmutzwasser ausgießen.
- Anschließend Schmutzwasserbehälter mit klarem Wasser ausspülen.
- Deckel auf den Schmutzwassertank aufsetzen und einrasten.
- Schmutzwassertank in das Gerät einsetzen.

Frischwassertank entleeren

- Frischwassertank vom Gerät abnehmen.
- Verschluss des Frischwassertanks öffnen.
- Reinigungsflüssigkeit ausgießen.
- Verschluss des Frischwassertanks schließen.
- Frischwassertank in das Gerät einsetzen.

Akku aufladen

ACHTUNG

Zum Aufladen darf nur das mitgelieferte oder empfohlene Schnellladegerät verwendet werden.

Beachten Sie die Beschreibungen der separaten Betriebsanleitungen von Akku und Ladegerät.

Abbildung **5**

- Entriegelung drücken und entladenen Akku aus der Akkuaufnahme ziehen.
- Akku aufladen.

Abbildung **3**

- Aufgeladenen Akku in die Akkuaufnahme einsetzen und bis zum Anschlag einschieben und einrasten.

Transport

⚠ **VORSICHT**

Verletzungs- und Beschädigungsgefahr! Gewicht des Gerätes beim Transport beachten.

- Griff nach vorne schwenken und in Parkstellung einrasten.
- Griff nach hinten schwenken und Gerät schieben

oder

- Gerät am Tragegriff hochheben und tragen.
- Beim Transport in Fahrzeugen Gerät nach den jeweils gültigen Richtlinien gegen Rutschen und Kippen sichern.

Lagerung

⚠ **VORSICHT**

Verletzungs- und Beschädigungsgefahr! Gewicht des Gerätes bei Lagerung beachten.

Dieses Gerät darf nur in Innenräumen gelagert werden.

Pflege und Wartung

⚠ **WARNUNG**

Verletzungsgefahr durch unabsichtlich anlaufendes Gerät.

Vor allen Arbeiten am Gerät, Gerät ausschalten und Akku entnehmen.

ACHTUNG

Beschädigungsgefahr für das Gerät durch auslaufendes Wasser. Schmutzwassertank und Frischwassertank vor Wartungsarbeiten am Gerät entleeren.

Wartungsplan

Nach der Arbeit

ACHTUNG

Beschädigungsgefahr. Gerät nicht mit Wasser abspritzen und keine aggressiven Reinigungsmittel verwenden.

- Schmutzwassertank reinigen:
Schmutzwassertank leeren und mit frischem Wasser ausspülen. Dichtungen zwischen Schmutzwassertank und Gerät reinigen.
- Gerät spülen: Frischwassertank mit klarem Wasser (ohne Reinigungsmittel) füllen und Gerät eine Minute lang mit eingeschalteter Bürstenbewässerung betreiben.
- Restwasser aus dem Frischwassertank entfernen.
- Gerät außen mit feuchtem, in milder Waschlauge getränktem Lappen reinigen.
- Saugbalken säubern, auf Verschleiß prüfen und bei Bedarf austauschen (siehe „Wartungsarbeiten“).
- Bürste auf Verschleiß prüfen, bei Bedarf austauschen (siehe „Wartungsarbeiten“).

Jährlich

- Vorgeschriebene Sicherheitsüberprüfung durch Elektrofachkraft durchführen lassen.

Wartungsarbeiten

Saugbalken austauschen

Hinweis:

Die Saugbalken sind mit einer Schnappverbindung am Gerät befestigt und können einfach abgezogen werden.

- Pedal Saugbalkenanhebung in Stellung „absaugen“ bringen (Stellung „1/ON“).
- Frischwassertank abnehmen.
- Schmutzwassertank abnehmen.
- Gerät auf die Rückseite legen.
- Saugbalken nach unten abziehen.
- Neue Saugbalken einsetzen und einrasten.

Bürstenwalze wechseln

- Frischwassertank abnehmen.
- Schmutzwassertank abnehmen.
- Gerät auf die Rückseite legen.
- Entriegelungsknopf Bürstenwalze drücken und Bürstenwalze nach unten schwenken und vom Mitnehmer abziehen.
- Neue Bürstenwalze auf den Mitnehmer stecken und auf der Gegenseite einrasten.

Reinigung und Pflege

Wasserverteiler reinigen

- Bürstenwalze herausnehmen (siehe „Bürstenwalze wechseln“).

Abbildung 7

- Wasserverteileiste im Bürstentunnel herausziehen.
- Bewässerungskanal und Öffnungen in der Wasserverteileiste unter fließendem Wasser reinigen.

Saugrohr reinigen

- Frischwassertank vom Gerät abnehmen.
- Tragebügel Schmutzwassertank nach unten schwenken und Schmutzwassertank abnehmen.

Abbildung 8

- Verbindung Saugrohr-Saugschlauch nach hinten aus dem Gerät herausziehen, Saugrohr und Saugschlauch herauschwenken.
Das Saugrohr ist unterbrochen, beide Enden sind für die Reinigung zugänglich.

Abbildung 9

- Saugbalken nach unten abziehen, der Saugkanal im Reinigungskopf ist für die Reinigung zugänglich.
- Saugschlauch und Saugkanal mit Wasser durchspülen oder Verstopfung mit einem stumpfen Gegenstand herausziehen oder -schieben.

Frostschutz

Bei Frostgefahr:

- Frisch- und Schmutzwassertank entleeren.
- Gerät in einem frostgeschützten Raum abstellen.

Garantie

In jedem Land gelten die von unserer zuständigen Vertriebsgesellschaft herausgegebenen Garantiebedingungen. Etwaige Störungen an Ihrem Zubehör beseitigen wir innerhalb der Garantiefrist kostenlos, sofern ein Material- oder Herstellungsfehler die Ursache sein sollte. Im Garantiefall wenden Sie sich bitte mit Kaufbeleg an Ihren Händler oder die nächste autorisierte Kundendienststelle.

Störungen

⚠ **WARNUNG**

Verletzungsgefahr durch unabsichtlich anlaufendes Gerät.

Vor allen Arbeiten am Gerät, Gerät ausschalten und Akku entnehmen.

ACHTUNG

Beschädigungsgefahr für das Gerät durch auslaufendes Wasser. Schmutzwassertank und Frischwassertank vor Wartungsarbeiten am Gerät entleeren.

Bei Störungen, die mit Hilfe dieser Tabelle nicht behoben werden können, Kundendienst rufen.

Störung	Behebung
Gerät läuft nicht	<p>Prüfen, ob ein ausreichend geladener Akku in der Akkuaufnahme sitzt und bis zum Anschlag eingeschoben und eingerastet ist.</p> <p>Prüfen, ob Fremdkörper die Bürstenwalze blockiert, gegebenenfalls Fremdkörper entfernen.</p>
Ungenügende Wassermenge	<p>Frischwasserstand prüfen, bei Bedarf Tank auffüllen.</p> <p>Verschluss Frischwassertank öffnen. Wird beim Öffnen ein Unterdruck im Tank festgestellt, Belüftungsventil im Verschluss Frischwassertank reinigen.</p> <p>Wasserverteiler reinigen (siehe „Wasserverteiler reinigen“).</p> <p>Frischwassertank herausnehmen und Sieb auf Verschmutzung prüfen. Bei Bedarf Sieb herausnehmen und reinigen.</p> <p>Abbildung 6 Ventil mit Filter am Frischwassertank abziehen und in lauwarmem Wasser spülen.</p> <p>Sieb im Reinigungskopf reinigen.</p>
Frischwassertank tropft beim Nachfüllen	<p>Abbildung 6 Ventil mit Filter am Frischwassertank abziehen und in lauwarmem Wasser spülen.</p>
Ungenügende Saugleistung	<p>Schmutzwassertank leeren.</p> <p>Schmutzwassertank im Gerät einrasten.</p> <p>Dichtungen zwischen Schmutzwassertank und Deckel reinigen und auf Dichtigkeit prüfen, bei Bedarf austauschen.</p> <p>Prüfen, ob die Saugbalken im Reinigungskopf eingerastet sind.</p> <p>Saugbalken verstopft, reinigen.</p> <p>Saugbalken verschlissen, vorderen und hinteren Saugbalken gegeneinander vertauschen. Sind beide Saugbalken verschlissen, neue Saugbalken einsetzen.</p> <p>Prüfen, ob beide Saugrohrteile korrekt mit der Verbindung Saugrohr verbunden sind.</p> <p>Saugrohr und Saugkanal im Reinigungskopf auf Verstopfung prüfen, ggf. Verstopfung beseitigen (siehe „Saugrohr reinigen“).</p> <p>Prüfen, ob das Kabel hinter den Tanks flach verlegt ist und der beiliegende Deckel angebracht ist.</p>
Ungenügendes Reinigungsergebnis	<p>Bürstenwalze auf Verschleiß prüfen, bei Bedarf austauschen.</p>
Bürste dreht sich nicht	<p>Prüfen, ob Fremdkörper die Bürstenwalze blockiert, gegebenenfalls Fremdkörper entfernen.</p>
Knarrendes Geräusch, Bürste dreht sich nicht	<p>Rutschkupplung hat ausgelöst. Gerät ausschalten, Bürstenwalze überprüfen/reinigen.</p>

Zubehör und Ersatzteile

Nur Original-Zubehör und Original-Ersatzteile verwenden, sie bieten die Gewähr für einen sicheren und störungsfreien Betrieb des Gerätes.

Informationen über Zubehör und Ersatzteile finden Sie unter www.kaercher.com.

Zubehör	Beschreibung	Bestellnummer
Walzenbürste, rot	Universalbürste für alle Bodenbeläge	4.762-005.0
Walzenbürste, orange	Spezialbürste für strukturierte Böden wie Sicherheitsfliesen oder Fugen	4.762-484.0
Walzenbürste, weiß	Weiche Bürste für sensible Böden und zum Polieren	4.762-452.0
Walzenbürste, blau	Weiche Bürste zur Tiefenreinigung von Teppichen	4.762-499.0
Mikrofaserwalze	Reinigungsbürste aus Mikrofaser mit besonders hoher Reinigungsleistung. Besonders für Feinsteinzeugfliesen.	4.762-453.0
Ersatzsaugbalken blau, Silikon	Aus Silikon, 2 Stück erforderlich.	4.777-008.0
Ersatzsaugbalken grau, ölfest	Für öl- und fetthaltige Verschmutzungen zum Beispiel in Küche und Werkstatt. 2 Stück erforderlich.	4.777-324.0
Teppichreinigungsset	Tiefenreinigung von textilen Flächen. Bestehend aus Bürstenwalzen, 2 Saugbalken, 1 Liter Reinigungsmittelkonzentrat, 500 ml Fleckentferner	2.783-005.0
Ersatzakku „Battery Power+ 36/75 DW“	Hochleistungsakku 36 V, 7,5 Ah	2.445-043.0
Ladegerät „Battery Power+“	Schnellladegerät 36 V *EU	2.445-045.0

EU-Konformitätserklärung

Hiermit erklären wir, dass die nachfolgend bezeichnete Maschine aufgrund ihrer Konzipierung und Bauart sowie in der von uns in Verkehr gebrachten Ausführung den einschlägigen grundlegenden Sicherheits- und Gesundheitsanforderungen der EU-Richtlinien entspricht. Bei einer nicht mit uns abgestimmten Änderung der Maschine verliert diese Erklärung ihre Gültigkeit.

Produkt: Bodenreiniger
Typ: 1.783-xxx

Einschlägige EU-Richtlinien

2006/42/EG (+2009/127/EG)

2014/30/EU

2011/65/EU

Angewandte harmonisierte Normen

EN 60335-1

EN 60335-2-72

EN 62233: 2008

EN 55014-1:2006 + A1: 2009 + A2:2011

EN 55014-2: 1997 + A2: 2008

EN IEC 63000: 2018

Angewandte nationale Normen

-

Die Unterzeichnenden handeln im Auftrag und mit Vollmacht des Vorstands.



H. Jenner
Chairman of the Board of Management



S. Reiser
Director Regulatory Affairs & Certification

Dokumentationsbevollmächtigter:

S. Reiser

Alfred Kärcher SE & Co. KG
 Alfred-Kärcher-Straße 28-40
 71364 Winnenden (Germany)

Tel.: +49 7195 14-0

Fax: +49 7195 14-2212

Winnenden, 2021/03/01

Technische Daten

Leistung

Nennspannung	V	36
Mittlere Leistungsaufnahme	W	550
Schutzklasse		III
Schutzart		IPX4

Saugen

Saugleistung, Luftmenge	l/s	23
Saugleistung, Unterdruck	kPa	12

Reinigungsbürste

Arbeitsbreite	mm	300
Bürstendurchmesser	mm	60
Bürstendrehzahl	1/min	1270

Maße und Gewichte

Theoretische Flächenleistung	m ² /h	200
Volumen Frisch-/Schmutzwassertank	l	4
Länge x Breite x Höhe	mm	390 x 335 x 1180
Transportgewicht	kg	17,5
Gesamtgewicht	kg	21,5

Ermittelte Werte gemäß EN 60335-2-72

Hand-Arm Vibrationswert	m/s ²	<2,5
Unsicherheit K	m/s ²	0,2
Schalldruckpegel L _{pA}	dB(A)	72,4
Unsicherheit K _{pA}	dB(A)	1
Schalleistungspegel L _{WA}	dB(A)	86
Unsicherheit K _{WA}	dB(A)	1



Please read and comply with these original instructions prior to the initial operation of your appliance and store them for later use or subsequent owners.

Contents

Safety instructions	EN	1
Function	EN	1
Proper use	EN	1
Environmental protection	EN	2
Control elements	EN	2
Initial Start-Up	EN	2
Operation	EN	3
Transport	EN	4
Storage	EN	4
Care and maintenance	EN	4
Faults	EN	6
Accessories and Spare Parts . .	EN	7
EU Declaration of Conformity . .	EN	8
Declaration of Conformity	EN	8
Technical specifications	EN	9

Safety instructions

- Before using the appliance for the first time, read and observe these operating instructions and the accompanying brochure: Safety information for brush cleaning units 5.956-251.0.
- Read and follow the separate operating instructions with the safety instructions contained therein for the enclosed battery.
- Read and observe the separate operating instructions with the safety instructions contained therein for the enclosed charger.
- In addition to the information contained in the operating instructions, all statutory safety and accident prevention regulations must be observed.

⚠ DANGER

Risk of injury! Please remove the battery prior to performing any maintenance, service or repair work on the appliance.

Function

The scrubbing vacuum cleaner is used for the wet cleaning of level floors. A working width of 300 mm and a capacity of 4 l each of the fresh and dirt water reservoirs enable an effective cleaning of smaller surfaces.

The device is powered by a battery

Note:

The appliance can be equipped with various accessories depending on the cleaning task.

Please request our catalogue or visit us on the Internet at www.kaercher.com.

Proper use

Use this appliance only as directed in these operating instructions.

- This appliance is suited for the commercial use, e.g. in hotels, schools, hospitals, factories, shops, offices, and rental companies.
- The appliance may only be used for the cleaning of hard surfaces that are not sensitive to moisture and polishing operations.
The application temperature ranges from +5°C to +40°C.
- The appliance is not suited for the cleaning of frozen grounds (e.g. in cold stores).
- The appliance may only be equipped with original accessories and spare parts.
- The appliance was designed for the cleaning of floors inside or of covered surfaces.
- The appliance is not intended for the cleaning of public traffic routes.
- The appliance is not suited for the use in potentially explosive environments.

Environmental protection



The packaging material can be recycled. Please do not throw the packaging material into household waste; please send it for recycling.



Old appliances contain valuable materials that can be recycled; these should be sent for recycling. Batteries and accumulators contain substances that must not enter the environment. Please dispose of old devices, batteries and rechargeable batteries through suitable waste collection systems.

Electrical and electronic devices often contain components which could potentially pose a danger to human health and the environment if handled or disposed of incorrectly. However, these components are necessary for the proper operation of the device. Devices marked with this symbol must not be disposed of with regular household rubbish.

Notes about the ingredients (REACH)

You will find current information about the ingredients at:

www.kaercher.com/REACH

Control elements

Illustrations on the inside of the front cover

Illustration 1

- 1 Handle
- 2 Water pump switch
- 3 Switch for brushing/vacuuuming operation
- 4 Carrying handle
- 5 Support bow in waste water tank
- 6 waste water tank
- 7 Fresh water tank
- 8 Lock on fresh water tank (filling hole)
- 9 Battery
- 10 Battery mount

- 11 Cleaning head
- 12 Vacuum bar lift pedal
- 13 Release, park position
- 14 Battery indicator
For this, see the operating instructions for the battery
- 15 Release, battery
- 16 Unlocking button for the changeable brush
- 17 Brush roller
- 18 Vacuum bar
- 19 Cover waste water tank
- 20 Lock lid of waste water tank
- 21 Filling level display
- 22 Battery charge indicator
3 LEDs light up: 100-76% residual capacity
2 LEDs light up: 75-51% residual capacity
1 LED lights up: 50-26% residual capacity
1 LED flashes: Less than 26% residual capacity, recharge battery
- 23 Connection between suction pipe and suction hose
- 24 Suction tube
- 25 Suction hose

Initial Start-Up

Illustration 2

- Insert tube into the opening of the appliance at the end of the handle.
- Press down and slide the handle into the appliance until it clicks.
- Align the cable in the appliance and attach the lid as shown on the supplement sheet.
- Charge the battery.
The corresponding description can be found in the separate operating instructions for the battery and charger

Insert the battery

Illustration 3

- Insert the charged battery into the battery compartment, push it in up to the stop and snap it in place.

Operation

Fill fresh water reservoir

⚠ CAUTION

Risk of damage. Only use the recommended detergents. With other detergents, the operator bears the increased risk regarding the operational safety, risk of accident and reduced service life of the appliance. Only use detergents that are free of solvents, hydrochloric acid and hydrofluoric acid.

Follow the safety instructions for using detergents.

ATTENTION

Do not use highly foaming detergents.

Observe the dosing notes.

Recommended detergents:

Application	Detergent	Dosage
Everyday cleaner, alkali-based	CA 50 C	0,2 - 1,0%
Everyday cleaner, acidic, for sanitary applications, swimming pools, etc. Removes limestone deposits.	RM 738	0,5 - 3,0%
Wipe care EXTRA	RM 780	0,5 - 2,0%
Floor base cleaner, acidic	RM 751	1,0 - 25%

- ➔ Remove the fresh water reservoir from the appliance.
- ➔ Open the cover of the fresh water reservoir.
- ➔ Pour in water/detergent mixture. Maximum temperature of the liquid 50 °C.
- ➔ Close the cover of the fresh water reservoir.
- ➔ Insert the fresh water container into the appliance.

Cleaning

ATTENTION

Risk of damage to the floor covering. The cleaning method for heavy soiling must only be used on floors suitable for this kind of cleaning.

Risk of damage to the fresh water pump if it runs dry because of empty fresh water tank. Monitor the filling level display and switch the water pump switch off if the fresh water tank is empty.

ATTENTION

Risk of damage to the battery. If the LED of the battery charge indicator flashes during cleaning, work must be interrupted and the battery charged.

Normal soiling

Illustration **4**

- ➔ Set the suction bar lifting pedal to the "suction" position ("1/ON" position).
- ➔ Press the park position release and swivel the handle toward the rear.
- ➔ Press the switch for brushing/vacuuming operation.
- ➔ Activate the water pump switch.
- ➔ Move the appliance over the surface to be cleaned.

Severe soiling

Illustration **4**

- ➔ Set the suction bar lifting pedal to the "no suction" position ("0/OFF" position) and carry out cleaning as for normal contamination. The cleaning fluid remains on the surface to be cleaned and has time to take effect.
- ➔ Move the vacuum bar lift pedal to position "suction off" and reclean the surface.

Complete cleaning

- ➔ Turn off the water pump switch.
- ➔ Push the appliance a little further to vacuum up the remaining water.
- ➔ Press the switch for brushing/vacuuming operation.
- ➔ Swivel the appliance handle forward and arrest in the park position.

Emptying the waste Water tank

⚠ WARNING

Please observe the local provisions regarding the wastewater treatment.

Note

If the waste water tank is full, the float closes the suction channel. The suction operation is interrupted. Empty the waste water tank.

- ➔ Turn off the appliance.
- ➔ Position the appliance upright and arrest it in the park position.
- ➔ Remove the fresh water reservoir from the appliance.
- ➔ Swivel support bow downward and remove the waste water tank.
- ➔ Lift the lock and remove the lid of the waste water tank.
- ➔ Pour out dirt water.
- ➔ Rinse the dirt water reservoir with clear water.
- ➔ Replace the lid of the waste water tank and lock it.
- ➔ Insert the waste water tank into the appliance.

Emptying the Fresh Water Reservoir

- ➔ Remove the fresh water reservoir from the appliance.
- ➔ Open the cover of the fresh water reservoir.
- ➔ Pour out the cleaning liquid.
- ➔ Close the cover of the fresh water reservoir.
- ➔ Insert the fresh water container into the appliance.

Charge the battery

ATTENTION

Only the supplied or recommended quick charger may be used for charging.

Observe the descriptions in the separate operating instructions for the battery and charger.

Illustration **5**

- ➔ Press the unlocking button and pull the discharged battery out of the battery compartment.
- ➔ Charge the battery.

Illustration **3**

- ➔ Insert the charged battery into the battery compartment, push it in up to the stop and snap it in place.

Transport

⚠ CAUTION

Risk of personal injury or damage! Mind the weight of the appliance during transport.

- ➔ Swivel the appliance handle forward and arrest in the park position.
 - ➔ Swivel the pushing handle backwards and push the appliance.
- or
- ➔ Lift appliance by the carrying handle and carry it.
 - ➔ When transporting in vehicles, secure the appliance according to the guidelines from slipping and tipping over.

Storage

⚠ CAUTION

Risk of personal injury or damage! Consider the weight of the appliance when storing it.

This appliance must only be stored in interior rooms.

Care and maintenance

⚠ WARNING

Risk of injury if the machine is left running in an unattended state.

Turn the appliance off and remove the accumulator prior to performing any tasks on the appliance.

ATTENTION

Risk of damage to the device on account of water leakage. Empty the waste water tank and the fresh water tank prior to performing maintenance tasks on the device.

Maintenance schedule

After the work

ATTENTION

Risk of damage. Do not sluice the appliance with water and do not use aggressive detergents.

- Cleaning the waste water tank: Drain the waste water tank and rinse it with fresh water. Clean the seals between the waste water tank and the device.
- Rinse the appliance: Fill the fresh water reservoir with clear water (without detergent) and let the appliance run for one minute with the brush water supply turned on.
- Remove the remaining water from the fresh water tank.
- Clean the outside of the appliance with a damp cloth which has been soaked in mild detergent.
- Clean the vacuum bar, check for wear and replace if required (see "Maintenance tasks").
- Check the brush for wear and replace if required (see "Maintenance tasks").

Yearly

- Have the prescribed safety inspection carried out by an electrician.

Maintenance Works

Replace the vacuum bar.

Note:

The vacuum bars are attached to the appliance with snaps and can simply be pulled off.

- Set the suction bar lifting pedal to the "suction" position ("1/ON" position).
- Remove the fresh water reservoir.
- Remove the waste water tank.
- Lay the device on the reverse.
- Pull off the vacuum bar downwards.
- Insert the new vacuum bars and lock them into place.

Replacing the brush roller

- Remove the fresh water reservoir.
- Remove the waste water tank.
- Lay the device on the reverse.
- Press the release button for the brush roller and swivel the brush roller toward the bottom and pull it off the driver.
- Place the new brush roller on the driver and lock into place on the opposite side.

Cleaning and care

Clean water distributor

- Remove the roller brush (see "Changing the roller brush").

Illustration **7**

- Pull out the water distribution strip in the brush tunnel.
- Clean the irrigation channel and the opening in the water distribution bar under running water.

Clean suction tube

- Remove the fresh water reservoir from the appliance.
- Swivel support bow downward and remove the waste water tank.

Illustration **8**

- Pull the connection between the suction pipe and the suction hose to the rear out of the device and swing out the suction pipe and suction hose.
The suction tube is separated and both ends are accessible for cleaning.

Illustration **9**

- Pull the suction bar downwards, the suction channel in the cleaning head is accessible for cleaning.
- Flush the suction hose and the suction channel with water or pull or push the obstruction out with a blunt object.

Frost protection

In case of danger of frost:

- Empty the fresh and dirt water reservoirs.
- Store the appliance in a frost-protected room.

Warranty

The warranty terms published by our competent sales company are applicable in each country. We will repair potential failures of your accessory within the warranty period free of charge, provided that such failure is caused by faulty material or defects in fabrication. In the event of a warranty claim please contact your dealer or the nearest authorized Customer Service center. Please submit the proof of purchase.

Faults

⚠ **WARNING**

Risk of injury if the machine is left running in an unattended state.

Turn the appliance off and remove the battery before carrying out any tasks on the machine.

ATTENTION

Risk of damage to the device on account of water leakage. Empty the waste water tank and the fresh water tank prior to performing maintenance tasks on the device.

In case of faults that cannot be remedied using the table below please contact the customer service.

Fault	Remedy
Appliance is not running	Check if there is a sufficiently charged battery in the compartment and make sure it is inserted up to the stop and snapped in place.
	Check if foreign matters are blocking the brush roller; remove foreign matter if required.
Insufficient water quantity	Check fresh water level, refill tank if necessary.
	Open the lock of the fresh water reservoir. If a vacuum is detected when the tank is opened, clean the ventilation valve in the lock of the fresh water reservoir.
	Clean the water distributor (see chapter "Cleaning the water distributor").
	Remove the fresh water tank and check the sieve for contamination. If necessary, remove the sieve and clean it.
	Illustration 6 Pull the valve with the filter off the fresh water tank and rinse it in lukewarm water.
Clean the sieve in the cleaning head.	
Fresh water reservoir drips when refilled	Illustration 6 Pull the valve with the filter off the fresh water tank and rinse it in lukewarm water.
	Empty the waste water tank.
Insufficient vacuum performance	Lock the waste water reservoir in place on the appliance.
	Clean the seals between waste water tank and cover and check for tightness, replace if required.
	Check that all vacuum bars are locked into place in the cleaning head.
	Suction bar plugged, clean.
	Suction bar worn; exchange the front and rear suction bars. If both suction bars are worn, install new suction bars.
	Check that both suction tube parts are correctly attached to the suction tube connection.
	Check the suction tube and the suction channel in the cleaning head for obstruction and remove if necessary (see "Cleaning suction tube").
	Check whether the cable behind the tanks has been routed flat and whether the included cover is attached.
Insufficient cleaning result	Check the brush roller for wear, replace if required.
Brush does not turn	Check if foreign matters are blocking the brush roller; remove foreign matter if required.
Creaking sound, brush does not turn	Slip clutch was triggered. Switch off the appliance, check/clean the brush roller.

Accessories and Spare Parts

Only use original accessories and spare parts, they ensure the safe and trouble-free operation of the device.

For information about accessories and spare parts, please visit www.kaercher.com.

Accessories	Description	Order number
Roller brush, red	Universal brush for all floor coverings	4.762-005.0
Roller brush, orange	Special brush for textured floors such as safety tiles or grouts	4.762-484.0
Roller brush, white	Soft brush for sensitive floors and for polishing	4.762-452.0
Roller brush, blue	Soft brush for deep cleaning of carpets	4.762-499.0
Microfibre roller	Cleaning brush made of microfibres with especially high cleaning performance. Especially suitable for fine stone tiles.	4.762-453.0
Replacement suction bar, blue, silicone	Made of silicone, 2 pieces required.	4.777-008.0
Replacement suction bar, grey, oil-proof	For oil and grease contamination, such as in a kitchen or workshop. 2 pieces required.	4.777-324.0
Carpet cleaning kit	Deep cleaning of textile surfaces. Consists of brush rollers, 2 suction bars, 1 l of detergent concentrate, 500 ml stain remover	2.783-005.0
Replacement battery, "Battery Power+ 36/75 DW"	High performance battery, 36 V, 7.5 Ah	2.445-043.0
Charger, "Battery Power+"	Quick charger, 36 V *EU	2.445-045.0

EU Declaration of Conformity

We hereby declare that the machine described below complies with the relevant basic safety and health requirements of the EU Directives, both in its basic design and construction as well as in the version put into circulation by us. This declaration shall cease to be valid if the machine is modified without our prior approval.

Product: Floor cleaner
Type: 1.783-xxx

Relevant EU Directives

2006/42/EC (+2009/127/EC)
2014/30/EU
2011/65/EU

Applied harmonized standards

EN 60335-1
EN 60335-2-72
EN 62233: 2008
EN 55014-1:2006 + A1: 2009 + A2:2011
EN 55014-2: 1997 + A2: 2008
EN IEC 63000: 2018

Applied national standards

-

The signatories act on behalf of and with the authority of the company management.



H. Jenner

Chairman of the Board of Management



S. Reiser

Director Regulatory Affairs & Certification

Documentation supervisor:

S. Reiser

Alfred Kärcher SE & Co. KG
Alfred-Kärcher-Straße 28-40
71364 Winnenden (Germany)
Tel.: +49 7195 14-0
Fax: +49 7195 14-2212
Winnenden, 2021/03/01

Declaration of Conformity

We hereby declare that the product described below complies with the relevant provisions of the following UK Regulations, both in its basic design and construction as well as in the version put into circulation by us. This declaration shall cease to be valid if the product is modified without our prior approval.

Product: Floor cleaner
Type: 1.783-xxx

Currently applicable UK Regulations

S.I. 2008/1597 (as amended)
S.I. 2016/1091 (as amended)
S.I. 2012/3032 (as amended)

Designated standards used

EN 60335-1
EN 60335-2-72
EN 62233: 2008
EN 55014-1:2006 + A1: 2009 + A2:2011
EN 55014-2: 1997 + A1: 2001 + A2: 2008
EN IEC 63000: 2018

National standards used

-

The signatories act on behalf of and with the authority of the company management



H. Jenner

Chairman of the Board of Management



S. Reiser

Director Regulatory Affairs & Certification

Documentation supervisor:

S. Reiser

Alfred Kärcher SE & Co. KG
Alfred-Kärcher-Straße 28-40
71364 Winnenden (Germany)
Tel.: +49 7195 14-0
Fax: +49 7195 14-2212

Winnenden, 2021/03/01

Technical specifications

Power		
Nominal voltage	V	36
Average power consumption	W	550
Protective class		III
Type of protection		IPX4
Vacuuming		
Cleaning power, air quantity	l/s	23
Cleaning power, negative pressure	kPa	12
Cleaning brush		
Working width	mm	300
Brush diameter	mm	60
Brush speed	1/min	1270
Dimensions and weights		
Theoretical surface cleaning performance	m ² /h	200
Fresh/waste water tank volume	l	4
Length x width x height	mm	390 x 335 x 1180
Transport weight	kg	17,5
Total weight	kg	21,5
Values determined as per EN 60335-2-72		
Hand-arm vibration value	m/s ²	<2,5
Uncertainty K	m/s ²	0,2
Sound pressure level L _{pA}	dB(A)	72,4
Uncertainty K _{pA}	dB(A)	1
Sound power level L _{WA}	dB(A)	86
Uncertainty K _{WA}	dB(A)	1



Lire ce manuel d'utilisation original avant la première utilisation de votre appareil, le respecter et le conserver pour une utilisation ultérieure ou pour le futur propriétaire.

Table des matières

Consignes de sécurité	FR	1
Fonction	FR	1
Utilisation conforme	FR	1
Protection de l'environnement	FR	2
Éléments de commande	FR	2
Première mise en service	FR	2
Fonctionnement	FR	3
Transport	FR	4
Entreposage	FR	4
Entretien et maintenance	FR	4
Pannes	FR	6
Accessoires et pièces de rechange	FR	8
Déclaration UE de conformité	FR	9
Caractéristiques techniques	FR	9

Consignes de sécurité

- Lire la présente notice d'instructions ainsi que la brochure ci-jointe Consignes de sécurité pour les nettoyeurs à brosses n° 5.956-251.0 avant d'utiliser l'appareil et respecter les instructions.
- Lisez et prenez en compte le manuel d'utilisation séparé avec les consignes de sécurité de la batterie fournie.
- Lisez et prenez en compte le manuel d'utilisation séparé avec les consignes de sécurité du chargeur fourni.
- Outre les instructions figurant dans le mode d'emploi, il est important de prendre en considération les consignes générales de sécurité et de prévention contre les accidents imposées par la loi.

⚠ DANGER

Risque de blessure ! Retirer la batterie avant tous les travaux d'entretien, de maintenance et de réparation sur l'appareil.

Fonction

Cette aspirateur à friction est mis en œuvre pour nettoyer des sols plans par voie humide.

Une largeur de travail de 300 mm et une capacité respective de 4 l pour le réservoir d'eau propre et le réservoir d'eau sale sont les garants pour un nettoyage efficace de petites bouteilles.

L'appareil est alimenté en énergie par une batterie.

Remarque :

L'appareil peut être équipé de différents accessoires en fonction de l'application respective.

De plus amples détails figurent dans notre catalogue ou sur notre site Internet www.kaercher.com.

Utilisation conforme

L'utilisation de l'appareil doit être faite en conformité avec les consignes figurant dans les instructions de service.

- Cet appareil convient à un usage industriel, par exemple dans le cadre d'hôtels, d'écoles, d'hôpitaux, d'usines, de magasins, de bureaux et d'agences de location.
- L'appareil doit uniquement être utilisé pour nettoyer des surfaces dures non sensibles à l'humidité ni au polissage. La plage de température pour l'utilisation est de +5°C à +40°C.
- L'appareil n'est pas approprié pour nettoyer des sols gelés (par exemple dans des entrepôts frigorifiques)
- L'appareil doit uniquement être équipé d'accessoires et de pièces de rechange d'origine.
- L'appareil a été conçu pour le nettoyage de sols dans le domaine intérieur ou bien de surfaces couvertes d'un toit.
- L'appareil n'est pas destiné au nettoyage de voies publiques.
- L'appareil n'est pas approprié pour l'application dans des environnements à risque d'explosion.

Protection de l'environnement



Les matériaux constitutifs de l'emballage sont recyclables. Ne pas jeter les emballages dans les ordures ménagères, mais les remettre à un système de recyclage.



Les appareils usés contiennent des matériaux précieux recyclables lesquels doivent être apportés à un système de recyclage. Les batteries et les accumulateurs contiennent des substances ne devant pas être tout simplement jetées. Pour cette raison, utiliser des systèmes de collecte adéquats afin d'éliminer les batteries et les accumulateurs. Les appareils électriques et électroniques renferment souvent des composants qui peuvent représenter un danger potentiel pour l'intégrité physique et l'environnement s'ils sont mal utilisés ou éliminés. Ces composants sont pourtant nécessaires au bon fonctionnement de l'appareil. Les appareils qui présentent ce symbole ne doivent pas être jetés avec les déchets ménagers.

Instructions relatives aux ingrédients (REACH)

Les informations actuelles relatives aux ingrédients se trouvent sous :
www.kaercher.com/REACH

Éléments de commande

Pour les illustrations, voir la page de garde

Illustration **1**

- 1 Poignée
- 2 Commutateur pompe à eau
- 3 Bouton mode brosse / aspiration
- 4 Poignée de transport
- 5 Etrier support réservoir d'eau sale
- 6 Réservoir d'eau sale

- 7 Réservoir d'eau propre
- 8 Fermeture du réservoir d'eau propre (orifice de remplissage)
- 9 Accumulateur
- 10 Compartiment batterie
- 11 Tête de nettoyage
- 12 Pédale levage barre d'aspiration
- 13 Déverrouillage position de stationnement
- 14 Indicateur d'accu
Voir à ce sujet le manuel d'utilisation de la batterie
- 15 Déverrouillage accumulateur
- 16 Bouton de déverrouillage, brosse d'échange
- 17 Rouleau de brosse
- 18 Barre d'aspiration
- 19 Couvercle du réservoir d'eau sale
- 20 Fermeture couvercle bac d'eau sale
- 21 Affichage de l'état de remplissage
- 22 Témoin de charge de la batterie
3 LED s'allument : Capacité résiduelle 100-76 %
2 LED s'allument : Capacité résiduelle 75-51 %
1 LED s'allume : Capacité résiduelle 50-26 %
1 LED clignote : En-dessous de 26 % de capacité résiduelle, recharger la batterie
- 23 Liaison tube d'aspiration-tuyau d'aspiration
- 24 Tuyau d'aspiration
- 25 Flexible d'aspiration

Première mise en service

Illustration **2**

- Insérer le tube à l'extrémité de la poignée dans l'ouverture sur l'appareil.
- Appuyer sur le cran et enfoncer la poignée jusqu'à ce qu'elle s'enclenche dans l'appareil.
- Disposer les câbles dans l'appareil et mettre le couvercle en place de la manière présentée dans la fiche en annexe.
- Charger l'accumulateur.
La description de cette opération se trouve dans les manuels d'utilisation séparés de la batterie et du chargeur

Mettre l'accumulateur

Illustration 3

- Placer la batterie chargée dans le compartiment batterie et la pousser en butée jusqu'à entendre un clic.

Fonctionnement

Remplir le réservoir d'eau fraîche

⚠ PRÉCAUTION

Risque d'endommagement. Utiliser uniquement les détergents recommandés. Pour tout autre détergent, l'exploitant prend des risques plus élevés quant à la sécurité du travail, au risque d'accident et à la durée de vie de l'appareil. Utiliser uniquement des détergents exempts de solvants, d'acide chlorhydrique et fluorhydrique. Respecter les consignes de sécurité mentionnées sur les détergents.

ATTENTION

Ne jamais utiliser de détergents extrêmement moussants.

Tenir compte des consignes de dosage.

Détergents recommandés :

Application	Produit détergent	Dosage
Nettoyant d'entretien alcalin	CA 50 C	0,2 - 1,0%
Détergent ménager acide, pour zones sanitaires, piscines, etc. Enlève les dépôts de calcaire.	RM 738	0,5 - 3,0%
Entretien de lavage EXTRA	RM 780	0,5 - 2,0%
Nettoyant de base acide pour sol	RM 751	1,0 - 25%

- Retirer le réservoir d'eau fraîche de l'appareil.
- Ouvrir la fermeture du réservoir d'eau propre.
- Remplir de mélange détergent-eau. Température maximale du liquide, 50 °C.
- Fermer la fermeture du réservoir d'eau propre.
- Mettre le réservoir d'eau fraîche en place dans l'appareil.

Nettoyage

ATTENTION

Risque d'endommagement pour le revêtement de sol. La méthode de nettoyage pour le fort encrassement doit uniquement être utilisée pour des sols qui sont appropriés à cet effet.

Risque d'endommagement pour la pompe d'eau fraîche en cas de marche à sec, si le réservoir d'eau fraîche est vide. Surveiller l'indicateur de niveau de remplissage et couper l'interrupteur de la pompe à eau si le réservoir d'eau fraîche est vide.

ATTENTION

Risque d'endommagement de la batterie. Si la LED du témoin de charge de la batterie clignote pendant le nettoyage, interrompre le travail et recharger la batterie.

Salissures normales

Illustration 4

- Mettre la pédale de levage du suceur en position « aspirer » (position « 1 / ON »).
- Appuyer sur le déverrouillage de la position de stationnement et basculer la poignée vers l'arrière.
- Appuyer sur le bouton mode brossage / aspiration
- Activer l'interrupteur pompe à eau.
- Déplacer l'appareil par-dessus la surface qui doit être nettoyée.

Fort encrassement

Illustration 4

- Régler la pédale de levage du suceur sur la position « ne pas aspirer » (position « 0/OFF ») et procéder au nettoyage comme pour un encrassement normal. Le détergent reste sur la surface à nettoyer le temps d'agir.
- Mettre la pédale levage de barre d'aspiration dans la position "Aspirer" et parcourir une nouvelle fois la surface à nettoyer.

Terminer le nettoyage

- Désactiver l'interrupteur pompe à eau.
- Pousser l'appareil encore sur une courte distance pour aspirer l'eau résiduelle.
- Appuyer sur le bouton mode brosseage / aspiration
- Pivoter la poignée vers l'avant et l'enclencher en position de stationnement.

Vidange du réservoir d'eau sale

⚠ **AVERTISSEMENT**

Tenir compte des prescriptions locales pour le traitement des eaux usées.

Remarque

Si le réservoir d'eau sale est plein, le flotteur ferme le canal d'aspiration. L'aspiration est alors interrompue. Vider le bac d'eau sale.

- Mettre l'appareil hors tension.
- Dresser l'appareil et l'enclencher en position de stationnement.
- Retirer le réservoir d'eau fraîche de l'appareil.
- Pivoter l'étrier support du réservoir d'eau sale vers le bas et retirer le réservoir d'eau sale.
- Soulever le verrou et retirer le couvercle du réservoir d'eau sale.
- Faire couler l'eau sale.
- Puis rincer le réservoir d'eau sale à l'eau propre.
- Poser le couvercle sur le réservoir d'eau sale et l'enclencher.
- Mettre le réservoir d'eau fraîche en place dans l'appareil.

Vidange du réservoir d'eau propre

- Retirer le réservoir d'eau fraîche de l'appareil.
- Ouvrir la fermeture du réservoir d'eau propre.
- Vider le liquide de nettoyage.
- Fermer la fermeture du réservoir d'eau propre.
- Mettre le réservoir d'eau fraîche en place dans l'appareil.

Charger l'accumulateur

ATTENTION

N'utiliser que le chargeur rapide fourni ou recommandé pour la charge.

Respecter les descriptions des manuels d'utilisation séparés de la batterie et du chargeur.

Illustration **5**

- Appuyer sur le déverrouillage et retirer la batterie déchargée du compartiment batterie.
 - Charger l'accumulateur.
- Illustration **3**
- Placer la batterie chargée dans le compartiment batterie et la pousser en butée jusqu'à entendre un clic.

Transport

⚠ **PRÉCAUTION**

*Risque de blessure et d'endommagement !
Respecter le poids de l'appareil lors du transport.*

- Pivoter la poignée vers l'avant et l'enclencher en position de stationnement.
 - Pivoter la poignée vers l'arrière et pousser l'appareil
- ou
- Soulever l'appareil avec la poignée et le porter.
 - Sécuriser l'appareil contre les glissements ou les basculements selon les directives en vigueur lors du transport dans des véhicules.

Entreposage

⚠ **PRÉCAUTION**

*Risque de blessure et d'endommagement !
Prendre en compte le poids de l'appareil à l'entreposage.*

Cet appareil doit uniquement être entreposé en intérieur.

Entretien et maintenance

⚠ **AVERTISSEMENT**

Risque de blessure dû au démarrage intempestif de l'appareil.

Avant d'effectuer tout type de travaux sur l'appareil, le mettre hors service et retirer l'accumulateur.

ATTENTION

Risque d'endommagement de l'appareil par l'eau qui s'écoule. Vider le réservoir d'eau sale et le réservoir d'eau propre avant les travaux d'entretien sur l'appareil.

Plan de maintenance

Après le travail

ATTENTION

Risque d'endommagement. Ne pas laver l'appareil au jet d'eau et ne jamais utiliser de détergents agressifs.

- Nettoyer le bac d'eau sale : Vider le bac d'eau sale et le rincer à l'eau propre. Nettoyer les joints entre le bac d'eau sale et l'appareil.
- Rincer l'appareil : Remplir le réservoir d'eau propre d'eau claire (sans détergent) et utiliser l'appareil pendant une minute avec l'irrigation de brosse en service.
- Enlever l'eau restante du réservoir d'eau propre.
- Nettoyer l'extérieur de l'appareil avec un chiffon humide et imbibé de détergent doux.
- Nettoyer la barre d'aspiration, en contrôler l'usure et la remplacer si nécessaire (cf. "travaux d'entretien").
- Contrôler l'usure de la brosse et la remplacer si nécessaire (cf. "travaux d'entretien").

Tous les ans

- L'inspection de sécurité prescrite doit être effectuée par un électricien.

Travaux de maintenance

Remplacer la barre d'aspiration

Remarque :

Les barres d'aspiration sont fixées à l'appareil avec une connexion encliquetable et peuvent être simplement retirées.

- Mettre la pédale de levage du suceur en position « aspirer » (position « 1/ON »).
- Retirer le réservoir d'eau propre.
- Retirer le réservoir d'eau sale.
- Disposer l'appareil sur le côté arrière.

- Tirer la barre d'aspiration vers le bas.
- Mettre une nouvelle barre d'aspiration en place et l'enclencher.

Remplacement du rouleau de brosse

- Retirer le réservoir d'eau propre.
- Retirer le réservoir d'eau sale.
- Disposer l'appareil sur le côté arrière.
- Appuyer sur la tête de déverrouillage du rouleau de brosse et pivoter ce dernier vers le bas et le retirer de l'entraîneur.
- Enfiler le nouveau rouleau de brosse sur l'entraîneur et l'enclencher du côté opposé.

Nettoyage et maintenance

Nettoyer le distributeur d'eau

- Retirer la brosse-rouleau (voir « Remplacer la brosse-rouleau »).

Illustration **7**

- Retirer la barre de distribution d'eau du tunnel de la brosse.
- Nettoyer le canal d'irrigation et les ouvertures dans la barre de distribution d'eau à l'eau courante.

Nettoyer le tube d'aspiration

- Retirer le réservoir d'eau fraîche de l'appareil.
- Pivoter l'étrier support du réservoir d'eau sale vers le bas et retirer le réservoir d'eau sale.

Illustration **8**

- Retirer de l'appareil la liaison entre le tube d'aspiration et le tuyau d'aspiration en tirant vers l'arrière, retirer le tube d'aspiration et le tuyau d'aspiration en les faisant pivoter. Le tube d'aspiration est interrompu et les deux extrémités sont accessibles pour le nettoyage.

Illustration **9**

- Tirer le suceur vers le bas, le canal d'aspiration dans la tête de nettoyage est accessible pour le nettoyage.
- Rincer le flexible d'aspiration et le canal d'aspiration avec de l'eau ou enlever ou pousser le bouchon avec un objet émoussé.

Protection antigel

En cas de risque de gel :

- ➔ Vider le réservoir d'eau propre et le réservoir d'eau sale.
- ➔ Déposer l'appareil dans une pièce à l'abri du gel.

Garantie

Dans chaque pays, les conditions de garantie en vigueur sont celles publiées par notre société de distribution responsable. Les éventuelles pannes sur les accessoires sont réparées gratuitement dans le délai de validité de la garantie, dans la mesure où celles-ci relèvent d'un défaut matériel ou d'un vice de fabrication. En cas de recours en garantie, adressez-vous à votre revendeur ou au service après-vente agréé le plus proche munis de votre preuve d'achat.

Pannes

⚠ **AVERTISSEMENT**

Risque de blessure dû au démarrage intempestif de l'appareil.

Avant d'effectuer tout type de travaux sur l'appareil, l'éteindre et retirer la batterie.

ATTENTION

Risque d'endommagement de l'appareil par l'eau qui s'écoule. Vider le réservoir d'eau sale et le réservoir d'eau propre avant les travaux d'entretien sur l'appareil.

En cas de pannes ne pouvant pas être résolues grâce aux instructions de ce tableau, appeler le service après-vente.

Panne	Remède
L'appareil ne fonctionne pas	Vérifier que la batterie insérée dans le logement batterie est suffisamment chargée et bien encliquetée jusqu'en butée.
	Vérifier si des corps étrangers bloquent le rouleau de brosse et le cas échéant, éliminer les corps étrangers.
Quantité d'eau insuffisante	Contrôler le niveau d'eau propre et en cas de besoin, remplir le réservoir
	Ouvrir le verrouillage du réservoir d'eau propre. Si une dépression est constatée dans le réservoir, nettoyer la vanne de ventilation dans le verrou du réservoir d'eau propre.
	Nettoyer le distributeur d'eau (cf. "nettoyer le distributeur d'eau").
	Retirer le réservoir d'eau fraîche et vérifier si le tamis est encrassé. Retirer et nettoyer le tamis, si nécessaire.
	Illustration 6 Retirer la vanne avec le filtre du réservoir d'eau propre et la rincer à l'eau tiède.
	Nettoyer le tamis dans la tête de nettoyage
Le réservoir d'eau propre goutte lors de la remise à niveau	Illustration 6 Retirer la vanne avec le filtre du réservoir d'eau propre et la rincer à l'eau tiède.

Panne	Remède
Puissance d'aspiration insuffisante	Vider le réservoir d'eau sale.
	Enclencher le réservoir d'eau sale dans l'appareil.
	Nettoyer les joints entre le réservoir d'eau sale et le couvercle et vérifier s'ils sont étanches, en cas de besoin remplacer.
	Contrôler sur la poutre d'aspiration est enclenchée dans la tête de nettoyage.
	Barre d'aspiration bouchée, la nettoyer.
	Barre d'aspiration usée, échanger les barres d'aspiration avant et arrière entre elles. Mettre de nouvelles barres d'aspiration en place lorsque les deux barres d'aspiration sont usées.
	Contrôler si les deux parties du tube d'aspiration sont correctement connectées avec la connexion de tube d'aspiration.
	Contrôler si le tube d'aspiration et le canal d'aspiration dans la tête de nettoyage sont bouchés, si nécessaire éliminer le bouchon (cf. "nettoyer le tube d'aspiration").
	Vérifier si le câble repose bien à plat derrière les réservoirs et si le couvercle fourni est mis en place.
Résultat de nettoyage insuffisant	Contrôler le degré d'usure du rouleau de brosse et le cas échéant, le remplacer.
La brosse ne tourne pas	Vérifier si des corps étrangers bloquent le rouleau de brosse et le cas échéant, éliminer les corps étrangers.
Bruit de grincement, la brosse ne tourne pas	L'embrayage de glissement s'est déclenché. Arrêter l'appareil, contrôler/nettoyer le rouleau de brosse.

Accessoires et pièces de rechange

N'utiliser que des accessoires et pièces de rechange d'origine, ils garantissent le bon fonctionnement de l'appareil.

Vous trouverez des informations relatives aux accessoires et pièces de rechange sur www.kaercher.com.

Accessoires	Description	Référence
Brosse rotative rouge	Brosse universelle pour tous les revêtements de sol	4.762-005.0
Brosse rotative orange	Brosse spéciale pour sols structurés tels que carreaux de sécurité ou joints	4.762-484.0
Brosse rotative blanche	Brosse souple pour sols sensibles et pour polir	4.762-452.0
Brosse rotative bleue	Brosse souple pour le nettoyage en profondeur de tapis	4.762-499.0
Rouleau microfibres	Brosse de nettoyage en microfibres avec puissance de nettoyage particulièrement élevée. Convient particulièrement aux carrelages de grès cérame fin.	4.762-453.0
Suceur de rechange, bleu, silicone	En silicone, 2 pièces requises.	4.777-008.0
Suceur de rechange, gris, étanche à l'huile	Pour les encrassements huileux et gras tels par exemple que dans la cuisine et l'atelier. 2 pièces nécessaires.	4.777-324.0
Kit de nettoyage de tapis	Nettoyage en profondeur de surfaces textiles. Comprendant brosses rotatives, 2 barres d'aspiration, 1 litre de détergent concentré, 500 ml de détachant	2.783-005.0
Batterie de rechange « Battery Power+ 36/75 DW »	Batterie hautes performances 36 V, 7,5 Ah	2.445-043.0
Chargeur « Battery Power + »	Chargeur rapide 36 V *UE	2.445-045.0

Déclaration UE de conformité

Nous certifions par la présente que la machine spécifiée ci-après répond de par sa conception et son type de construction ainsi que de par la version que nous avons mise sur le marché aux prescriptions fondamentales stipulées en matière de sécurité et d'hygiène par les directives européennes en vigueur. Toute modification apportée à la machine sans notre accord rend cette déclaration invalide.

Produit : Nettoyeur de plancher

Type : 1.783-xxx

Directives européennes en vigueur :

2006/42/CE (+2009/127/CE)

2014/30/UE

2011/65/UE

Normes harmonisées appliquées :

EN 60335-1

EN 60335-2-72

EN 62233: 2008

EN 55014-1:2006 + A1: 2009 + A2:2011

EN 55014-2: 1997 + A2: 2008

EN IEC 63000: 2018

Normes nationales appliquées :

-

Les signataires agissent sous ordre et avec le pouvoir de la direction.



H. Jenner
Chairman of the Board of Management



S. Reiser
Director Regulatory Affairs & Certification

Responsable de la documentation :

S. Reiser

Alfred Kärcher SE & Co. KG

Alfred-Kärcher-Straße 28-40

71364 Winnenden (Germany)

Tel.: +49 7195 14-0

Fax: +49 7195 14-2212

Winnenden, 2021/03/01

Caractéristiques techniques

Performances		
Tension nominale	V	36
Puissance absorbée moyenne	W	550
Classe de protection		III
Type de protection		IPX4
Aspiration		
Puissance d'aspiration, débit d'air	l/s	23
Puissance d'aspiration, dépression	kPa	12
Brosse de nettoyage		
Largeur de travail	mm	300
Diamètre des brosses	mm	60
Vitesse des brosses	t/min	1270
Dimensions et poids		
Surface théoriquement nettoyable	m ² /h	200
Volume du réservoir d'eau propre/réservoir d'eau sale	l	4
Longueur x largeur x hauteur	mm	390 x 335 x 1180
Poids de transport	kg	17,5
Poids total	kg	21,5
Valeurs déterminées selon EN 60335-2-72		
Valeur de vibrations bras-main	m/s ²	<2,5
Incertitude K	m/s ²	0,2
Niveau de pression acoustique L _{pA}	dB(A)	72,4
Incertitude K _{pA}	dB(A)	1
Niveau de puissance acoustique L _{WA}	dB(A)	86
Incertitude K _{WA}	dB(A)	1



Prima di utilizzare l'apparecchio per la prima volta, leggere le presenti istruzioni originali, seguirle e conservarle per un uso futuro o in caso di rivendita dell'apparecchio.

Indice

Norme di sicurezza	IT	1
Funzione	IT	1
Uso conforme a destinazione .	IT	1
Protezione dell'ambiente.	IT	2
Dispositivi di comando	IT	2
Prima messa in funzione.	IT	2
Funzionamento	IT	3
Trasporto	IT	4
Supporto	IT	4
Cura e manutenzione	IT	5
Guasti	IT	6
Accessori e ricambi.	IT	8
Dichiarazione di conformità UE	IT	9
Dati tecnici	IT	9

Norme di sicurezza

- Prima di usare l'apparecchio si prega di leggere attentamente e di osservare sia le presenti istruzioni per l'uso sia l'accluso opuscolo Norme di sicurezza per pulitori a spazzola 5.956-251.0.
- Leggere e rispettare le istruzioni per l'uso separate della batteria inclusa e le avvertenze di sicurezza ivi contenute.
- Leggere e rispettare le istruzioni per l'uso separate del caricabatterie incluso e le avvertenze di sicurezza ivi contenute.
- Oltre alle indicazioni contenute nel manuale d'uso è necessario osservare le norme di sicurezza e antinfortunistiche generali vigenti.

⚠ PERICOLO

Pericolo di lesioni! Prima di effettuare qualsiasi lavoro di cura, manutenzione e di riparazione sull'apparecchio, rimuovere la batteria.

Funzione

La lavasciugapavimenti è impiegata per la pulizia ad umido di superfici piane.

Una larghezza di lavoro pari a 300 mm e una capienza dei serbatoi di acqua pulita e sporca - rispettivamente pari a 4 l - consentono un'efficace pulizia di superfici piccole. L'apparecchio viene alimentato tramite una batteria

Indicazione:

L'apparecchio può essere equipaggiato con diversi accessori in funzione dei rispettivi lavori di pulizia.

Richiedete il nostro catalogo o visitate il nostro sito internet alla pagina www.kaercher.com.

Uso conforme a destinazione

Utilizzate questo apparecchio esclusivamente in conformità alle indicazioni fornite da questo manuale d'uso.

- Questo apparecchio si adatta all'uso professionale, ad esempio in alberghi, scuole, ospedali, fabbriche, negozi e uffici.
- L'apparecchio può essere utilizzato esclusivamente per la pulizia di superfici dure resistenti all'umidità e alla lucidatura.
Temperatura di esercizio: da +5°C a +40°C.
- L'apparecchio non si adatta alla pulizia di pavimenti gelati (per es. in magazzini frigoriferi).
- L'apparecchio dev'essere equipaggiato solo da accessori e pezzi di ricambio originali.
- L'apparecchio è stato concepito per la pulizia di pavimenti in ambienti interni risp. di superfici coperte.
- L'apparecchio non è previsto per la pulizia di percorsi pubblici di maggior utilizzo.
- L'apparecchio non si adatta all'impiego in ambienti a rischio d'esplosione.

Protezione dell'ambiente



Tutti gli imballaggi sono riciclabili. Gli imballaggi non vanno gettati nei rifiuti domestici, ma consegnati ai relativi centri di raccolta.

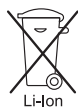

Gli apparecchi dismessi contengono materiali riciclabili preziosi e vanno consegnati ai relativi centri di raccolta. Sia le batterie che gli accumulatori contengono sostanze che non devono essere disperse nell'ambiente. Si prega quindi di smaltire gli apparecchi dismessi, le batterie e gli accumulatori mediante i sistemi di raccolta differenziata.

Gli apparecchi elettrici ed elettronici contengono spesso componenti che, con un utilizzo o smaltimento non corretti, possono costituire un potenziale pericolo per la salute umana e per l'ambiente. Questi componenti sono tuttavia necessari per un corretto funzionamento dell'apparecchio. Gli apparecchi contrassegnati con questo simbolo non devono essere smaltiti con i rifiuti domestici.

Avvertenze sui contenuti (REACH)

Informazioni aggiornate sui contenuti sono disponibili all'indirizzo:

www.kaercher.com/REACH

Dispositivi di comando

Figure riportate sulla copertina

Figura 1

- 1 Maniglia
- 2 Interruttore pompa dell'acqua
- 3 Tasto modo spazzola/aspirazione
- 4 Maniglia trasporto
- 5 Maniglia di trasporto serbatoio acqua sporca
- 6 Serbatoio acqua sporca
- 7 Serbatoio acqua pulita
- 8 Chiusura serbatoio acqua pulita (apertura di riempimento)
- 9 Accumulatore

- 10 Alloggiamento della batteria
- 11 Testa di pulizia
- 12 Pedale sollevatore barra di aspirazione
- 13 Sblocco posizione d'arresto
- 14 Indicatore batteria
Vedere le istruzioni per l'uso della batteria
- 15 Sbloccaggio accumulatore
- 16 Tasto di sbloccaggio, spazzola intercambiabile
- 17 Rullo della spazzola
- 18 Barra di aspirazione
- 19 Coperchio serbatoio acqua sporca
- 20 Chiusura coperchio serbatoio per l'acqua sporca
- 21 Indicatore di livello
- 22 Indicatore di carica della batteria
3 LED accesi: Capacità residua 100-76%
2 LED accesi: Capacità residua 75-51%
1 LED acceso: Capacità residua 50-26%
1 LED lampeggia: Meno del 26% di capacità residua, caricare la batteria
- 23 Raccordo tubo / tubo flessibile di aspirazione
- 24 Tubo rigido di aspirazione
- 25 Tubo flessibile di aspirazione

Prima messa in funzione

Figura 2

- ➔ Inserire il tubo all'estremità del manico nell'apertura presente sull'apparecchio.
- ➔ Premere Arresto e inserire il manico fino allo scatto all'interno dell'apparecchio.
- ➔ Orientare il cavo nell'apparecchio ed applicare il coperchio come illustrato nel pieghevole.
- ➔ Caricare l'accumulatore.
La relativa descrizione si trova nelle istruzioni per l'uso separate della batteria e del caricabatterie

Inserire l'accumulatore

Figura 3

- ➔ Inserire la batteria carica nell'apposito alloggiamento, spingerla fino all'arresto e allo scatto in posizione.

Funzionamento

Riempire il serbatoio acqua pulita

⚠ **PRUDENZA**

Pericolo di danneggiamento. Utilizzare solo i detergenti consigliati. In caso di utilizzo di altri detergenti l'operatore è responsabile del rischio maggiore in relazione alla sicurezza di funzionamento e al rischio di incidenti. Utilizzare esclusivamente detergenti privi di solventi, di sale e di acido fluoridrico. Osservare le avvertenze di sicurezza riportate sui detergenti.

ATTENZIONE

Non utilizzare detergenti fortemente schiumogeni.

Osservare le indicazioni di dosaggio.

Detergenti consigliati:

Impiego	Detergente	Dosaggio
Detergente di manutenzione alcalino	CA 50 C	0,2 - 1,0%
Detergente di manutenzione acido, per ambienti sanitari, piscine ecc. Rimuove depositi di calcare.	RM 738	0,5 - 3,0%
Prodotto EXTRA per la cura dei pavimenti	RM 780	0,5 - 2,0%
Detergente di fondo per pavimenti, acido	RM 751	1,0 - 25%

- ➔ Rimuovere il serbatoio acqua pulita dall'apparecchio.
- ➔ Aprire la chiusura del serbatoio di acqua pulita.
- ➔ Versare una miscela di acqua-detergente. Temperatura massima del liquido pari a 50 °C.
- ➔ Chiudere la chiusura del serbatoio di acqua pulita.
- ➔ Inserire il serbatoio acqua pulita nell'apparecchio.

Pulizia

ATTENZIONE

Pericolo di danneggiamento per la superficie del pavimento. Usare il metodo di pulizia per lo sporco intenso esclusivamente per pavimenti idonei.

Rischio di danneggiamento della pompa di acqua pulita in caso di funzionamento a secco a causa del serbatoio vuoto. Controllare l'indicatore del livello di riempimento e disattivare l'interruttore della pompa dell'acqua quando il serbatoio dell'acqua pulita è vuoto.

ATTENZIONE

Pericolo di danneggiamento per la batteria. Se il LED dell'indicatore di carica della batteria lampeggia durante il ciclo di pulizia, è necessario interrompere il lavoro e caricare la batteria.

Sporco normale

Figura 4

- ➔ Spostare il pedale di sollevamento delle barre di aspirazione in posizione "aspirazione" (posizione "1/ON").
- ➔ Premere Sblocco posizione d'arresto e girare il manico all'indietro.
- ➔ Premere il tasto modo spazzola/aspirazione.
- ➔ Accendere l'interruttore Pompa dell'acqua.
- ➔ Muovere l'apparecchio sopra la superficie da pulire.

Sporco intenso

Figura 4

- ➔ Spostare il pedale di sollevamento delle barre di aspirazione nella posizione "non aspirare" (posizione "0/OFF") ed eseguire la pulizia come in caso di sporco normale. Il liquido di pulizia rimane sulla superficie da pulire e ha il tempo di agire.
- ➔ Posizionare Pedale sollevamento barra di aspirazione su "aspirare" e passare nuovamente sopra la superficie da pulire.

Concludere la pulizia

- Spegnerne l'interruttore Pompa dell'acqua.
- Muovere l'apparecchio ancora per un piccolo tratto per aspirare l'acqua residua.
- Premere il tasto modo spazzola/aspirazione.
- Girare il manico in avanti e bloccare in posizione d'arresto.

Svuotare il serbatoio acqua sporca

⚠ **AVVERTIMENTO**

Rispettare le norme vigenti locali sul trattamento delle acque di scarico.

Nota

Quando il serbatoio acqua sporca è pieno, il galleggiante ottura il canale di aspirazione. L'aspirazione viene interrotta. Svuotare il serbatoio acqua sporca.

- Spegnerne l'apparecchio.
- Raddrizzare l'apparecchio e bloccare in posizione d'arresto.
- Rimuovere il serbatoio acqua pulita dall'apparecchio.
- Girare la maniglia di trasporto serbatoio acqua sporca verso il basso e togliere il serbatoio acqua sporca.
- Sollevare la chiusura e togliere il coperchio del serbatoio acqua sporca.
- Svuotare l'acqua sporca.
- Sciacquare infine il contenitore dell'acqua sporca con acqua pulita.
- Posizionare il coperchio sul serbatoio acqua sporca e bloccare.
- Inserire il serbatoio acqua sporca nell'apparecchio.

Svuotare il serbatoio acqua pulita

- Rimuovere il serbatoio acqua pulita dall'apparecchio.
- Aprire la chiusura del serbatoio di acqua pulita.
- Svuotare il liquido detergente.
- Chiudere la chiusura del serbatoio di acqua pulita.
- Inserire il serbatoio acqua pulita nell'apparecchio.

Caricare l'accumulatore

ATTENZIONE

Per la ricarica può essere utilizzato solo il caricabatterie rapido in dotazione o consigliato.

Attendersi alle descrizioni nelle istruzioni per l'uso separate della batteria e del caricabatterie.

Figura 5

- Premere lo sbloccaggio ed estrarre la batteria scarica dal suo alloggiamento.
- Caricare l'accumulatore.

Figura 6

- Inserire la batteria carica nell'apposito alloggiamento, spingerla fino all'arresto e allo scatto in posizione.

Trasporto

⚠ **PRUDENZA**

Pericolo di lesioni e di danneggiamento!

Per il trasporto osservare il peso dell'apparecchio.

- Girare il manico in avanti e bloccare in posizione d'arresto.
- Girare il manico all'indietro e spingere l'apparecchio.

oppure

- Sollevare l'apparecchio con l'apposito manico e trasportarlo.
- Per il trasporto in veicoli, assicurare l'apparecchio secondo le direttive in vigore affinché non possa scivolare e ribaltarsi.

Supporto

⚠ **PRUDENZA**

Pericolo di lesioni e di danneggiamento!

Osservare il peso dell'attrezzo quando lo si mette a magazzino.

Questo apparecchio può essere conservato solo in ambienti interni.

Cura e manutenzione

⚠ AVVERTIMENTO

Pericolo di lesioni causato dall'avviamento accidentale dell'apparecchio.

Disattivare l'apparecchio e rimuovere l'accumulatore prima di effettuare interventi sull'apparecchio.

ATTENZIONE

Pericolo di danneggiamento per l'apparecchio causato da acqua fuoriuscita. Prima di effettuare lavori di manutenzione sull'apparecchio, svuotare il serbatoio dell'acqua sporca e quello dell'acqua pulita.

Schema di manutenzione

Dopo il lavoro

ATTENZIONE

Pericolo di danneggiamento. Non spruzzare l'apparecchio con acqua e non utilizzare detergenti aggressivi.

- ➔ Pulizia del serbatoio per l'acqua sporca: Svuotare il serbatoio per l'acqua sporca e sciacquare con acqua pulita. Pulire le guarnizioni tra il serbatoio per l'acqua sporca e l'apparecchio.
- ➔ Sciacquare l'apparecchio: Riempire il serbatoio acqua pulita con acqua pulita (senza detergente) e far funzionare l'apparecchio per un minuto con irrigazione spazzole attivata.
- ➔ Rimuovere l'acqua residua dal serbatoio dell'acqua pulita.
- ➔ Pulire l'apparecchio esternamente con un panno umido imbevuto di liscivia.
- ➔ Pulire le barre di aspirazione, verificarne l'usura e, all'occorrenza, sostituirle (vedi "Lavori di manutenzione").
- ➔ Verificare l'usura della spazzola, eventualmente sostituirla (vedi "Lavori di manutenzione").

Una volta all'anno

- ➔ Far effettuare il controllo di sicurezza previsto da un elettricista qualificato.

Interventi di manutenzione

Sostituire le barre di aspirazione

Indicazione:

Le barre di aspirazione sono fissate all'apparecchio con un giunto a scatto e possono essere rimosse con facilità.

- ➔ Spostare il pedale di sollevamento delle barre di aspirazione in posizione "aspirazione" (posizione "1/ON").
- ➔ Togliere il serbatoio acqua pulita.
- ➔ Togliere il serbatoio acqua sporca.
- ➔ Posizionare l'apparecchio sulla parte posteriore.
- ➔ Togliere la barra di aspirazione tirando verso il basso.
- ➔ Inserire nuove barre di aspirazione e bloccarle.

Sostituzione del rullo della spazzola

- ➔ Togliere il serbatoio acqua pulita.
- ➔ Togliere il serbatoio acqua sporca.
- ➔ Posizionare l'apparecchio sulla parte posteriore.
- ➔ Premere il Pulsante di sblocco rullo-spazzola e orientare il rullo-spazzola verso il basso e sfilarlo dal trascinatore.
- ➔ Inserire un nuovo rullo-spazzola sul trascinatore e bloccarlo sul lato opposto.

Pulizia e manutenzione

Pulire il distributore d'acqua

- ➔ Estrarre il rullo spazzola (vedi "Sostituzione del rullo spazzola").

Figura 7

- ➔ Estrarre la barra di distribuzione dell'acqua dal tunnel delle spazzole.
- ➔ Pulire il canale di irrigazione e le aperture nel listello di distribuzione acqua sotto l'acqua corrente.

Pulire il tubo di aspirazione

- ➔ Rimuovere il serbatoio acqua pulita dall'apparecchio.
- ➔ Girare la maniglia di trasporto serbatoio acqua sporca verso il basso e togliere il serbatoio acqua sporca.

Figura 8

→ Estrarre dall'apparecchio, tirando all'indietro, il raccordo del tubo / tubo flessibile di aspirazione, ruotare il tubo di aspirazione e il tubo flessibile di aspirazione verso l'esterno.

Il tubo di aspirazione è interrotto ed entrambe le estremità sono accessibili per la pulizia.

Figura 9

→ Tirare la barra di aspirazione verso il basso, il canale di aspirazione nella testa di pulizia è accessibile per la pulizia.

→ Sciacquare il tubo e il canale di aspirazione con acqua oppure togliere l'intasamento, tirando o spingendo, con un oggetto smussato.

Antigelo

In caso di pericolo di gelo:

→ Svuotare il serbatoio dell'acqua pulita e dell'acqua sporca.

→ Collocare l'apparecchio in un locale protetto dal gelo.

Garanzia

Le condizioni di garanzia valgono nel rispettivo paese di pubblicazione da parte della nostra società di vendita competente. Entro il termine di garanzia eliminiamo gratuitamente eventuali guasti agli accessori, se causati da difetto di materiale o di produzione. Nei casi previsti dalla garanzia si prega di rivolgersi al proprio rivenditore, oppure al più vicino centro di assistenza autorizzato, esibendo lo scontrino di acquisto.

Guasti

△ AVVERTIMENTO

Pericolo di lesioni causato dall'avviamento accidentale dell'apparecchio.

Prima di eseguire qualsiasi lavoro, spegnere l'apparecchio e rimuovere la batteria.

ATTENZIONE

Pericolo di danneggiamento per l'apparecchio causato da acqua fuoriuscita. Prima di effettuare lavori di manutenzione sull'apparecchio, svuotare il serbatoio dell'acqua sporca e quello dell'acqua pulita.

In caso si presentino guasti che non possono essere risolti grazie a questa tabella, chiamare il servizio clienti.

Guasto	Rimedio
L'apparecchio non funziona	Verificare che una batteria sufficientemente carica sia inserita nell'apposito alloggiamento, fino in fondo e bloccata in posizione. Controllare se corpi estranei bloccano il rullo-spazzola, eventualmente rimuoverli.
Quantità di acqua insufficiente.	Controllare il livello di acqua pulita, riempire eventualmente il serbatoio Aprire la chiusura del serbatoio di acqua pulita. Nel caso in cui all'apertura venga rilevata una sottopressione, pulire la valvola di aerazione nella chiusura del serbatoio di acqua pulita. Pulire i distributori dell'acqua (vedi "Pulire distributori acqua"). Estrarre il serbatoio di acqua pulita e verificare che il filtro non sia sporco. All'occorrenza estrarre e pulire il filtro. Figura 6 Estrarre la valvola con il filtro dal serbatoio acqua pulita e sciacquare con acqua tiepida. Pulire il filtro nella testa di pulizia.

Guasto	Rimedio
Il serbatoio acqua pulita goccia durante il rabbocco	Figura 6 Estrarre la valvola con il filtro dal serbatoio acqua pulita e sciacquare con acqua tiepida.
Potenza di aspirazione insufficiente	Svuotare il serbatoio dell'acqua sporca. Bloccare il serbatoio acqua sporca nell'apparecchio. Pulire le guarnizioni tra il serbatoio dell'acqua sporca e il coperchio e controllarne l'impermeabilità, eventualmente sostituire. Verificare che le barre di aspirazione siano bloccate. Barra di aspirazione otturata, pulirla. Barra di aspirazione usurata, invertire la barra di aspirazione anteriore e posteriore. Nel caso in cui siano usurate le due barre di aspirazione, introdurre nuove barre di aspirazione. Verificare se i componenti del tubo di aspirazione sono collegati correttamente con il raccordo tubo di aspirazione. Controllare l'eventuale intasamento del tubo e canale di aspirazione nella testa di lavaggio, eventualmente eliminare l'intasamento (vedi "Pulire tubo di aspirazione"). Accertarsi che il cavo dietro i serbatoi sia disposto in modo piatto e che il coperchio compreso nella fornitura sia applicato.
Risultato di pulizia insufficiente	Verificare l'usura del rullo-spazzola, eventualmente sostituirlo.
La spazzola non gira	Controllare se corpi estranei bloccano il rullo-spazzola, eventualmente rimuoverli.
Rumori, la spazzola non si gira	Scatto del giunto. Spegnerne l'apparecchio, controllare/pulire il rullo.

Accessori e ricambi

Utilizzando solamente accessori e ricambi originali, si garantisce un funzionamento sicuro e privo di disturbi dell'apparecchio.

Si possono trovare informazioni riguardo ad accessori e ricambi su www.kaercher.com.

Accessori	Descrizione	Codice d'ordinazione
Spazzola a rulli, rosso	Spazzola universale per tutti i pavimenti	4.762-005.0
Spazzola a rulli, arancione	Spazzola speciale per pavimenti strutturati come piastrelle di sicurezza e giunture	4.762-484.0
Spazzola a rulli, bianco	Spazzola morbida per pavimenti sensibili e per lucidare	4.762-452.0
Spazzola a rulli, blu	Spazzola morbida per la pulizia in profondità di tappeti	4.762-499.0
Rullo di microfibra	Spazzola di pulizia di microfibre con particolare potenza di pulizia elevata. Particolarmente adatta per piastrelle in gres.	4.762-453.0
Barra di aspirazione di ricambio blu, silicone	In silicone, 2 pezzi necessari.	4.777-008.0
Barra di aspirazione di ricambio grigia, resistente all'olio	Per sporco contenente olio e grasso per esempio nella cucina e officina. Necessari 2 pezzi.	4.777-324.0
Kit di pulizia tappeti	Pulizia in profondità di superfici di tessuti. Composto di rulli spazzola, 2 barre di aspirazione, 1 litro di concentrato di detergente, 500 ml di smacchiatore	2.783-005.0
Batteria di ricambio "Battery Power+ 36/75 DW"	Batteria ad alta capacità 36 V, 7,5 Ah	2.445-043.0
Caricabatterie "Battery Power+"	Caricabatterie rapido 36 V *UE	2.445-045.0

Dichiarazione di conformità UE

Con la presente si dichiara che la macchina qui di seguito indicata, in base alla sua concezione, al tipo di costruzione e nella versione da noi introdotta sul mercato, è conforme ai requisiti fondamentali di sicurezza e di sanità delle direttive UE. In caso di modifiche apportate alla macchina senza il nostro consenso, la presente dichiarazione perde ogni validità.

Prodotto: Lavasciuga pavimenti

Modello: 1.783-xxx

Direttive UE pertinenti

2006/42/CE (+2009/127/CE)

2014/30/UE

2011/65/UE

Norme armonizzate applicate

EN 60335-1

EN 60335-2-72

EN 62233: 2008

EN 55014-1:2006 + A1: 2009 + A2:2011

EN 55014-2: 1997 + A2: 2008

EN IEC 63000: 2018

Norme nazionali applicate

-

I firmatari agiscono per incarico e con delega della direzione.



H. Jenner
Chairman of the Board of Management



S. Reiser
Director Regulatory Affairs & Certification

Responsabile della documentazione:

S. Reiser

Alfred Kärcher SE & Co. KG
Alfred-Kärcher-Straße 28-40
71364 Winnenden (Germany)

Tel.: +49 7195 14-0

Fax: +49 7195 14-2212

Winnenden, 2021/03/01

Dati tecnici

Potenza

Tensione nominale	V	36
Medio assorbimento di potenza	W	550
Classe di protezione		III
Protezione		IPX4

Aspirazione

Potenza di aspirazione, quantità d'aria	l/s	23
Potenza di aspirazione, pressione negativa	kPa	12

Spazzola di pulizia

Larghezza della superficie di lavoro	mm	300
Diametro spazzole	mm	60
Numero giri spazzole	1/min	1270

Dimensioni e pesi

Potenza di superficie teorica	m ² /h	200
Volume del serbatoio di acqua pulita/sporca	l	4
Lunghezza x larghezza x Altezza	mm	390 x 335 x 1180
Peso di trasporto	kg	17,5
Peso complessivo	kg	21,5

Valori rilevati secondo EN 60335-2-72

Valore di vibrazione mano-braccio	m/s ²	<2,5
Dubbio K	m/s ²	0,2
Pressione acustica L _{PA}	dB(A)	72,4
Dubbio K _{PA}	dB(A)	1
Livello di potenza sonora L _{WA}	dB(A)	86
Dubbio K _{WA}	dB(A)	1



Lees vóór het eerste gebruik van uw apparaat deze originele gebruiksaanwijzing, ga navenant te werk en bewaar hem voor later gebruik of voor een latere eigenaar.

Inhoudsopgave

Veiligheidsinstructies	NL	1
Functie	NL	1
Reglementair gebruik	NL	1
Zorg voor het milieu	NL	2
Bedieningselementen	NL	2
Eerste ingebruikneming	NL	2
Werking	NL	3
Vervoer	NL	4
Opslag	NL	4
Onderhoud	NL	4
Storingen	NL	6
Toebehoren en reserveonderdelen	NL	8
EU-conformiteitsverklaring	NL	9
Technische gegevens	NL	9

Veiligheidsinstructies

- Voordat u het apparaat voor de eerste keer in gebruik neemt, dient u deze gebruikshandleiding en de bijgevoegde brochure met veiligheidsaanwijzingen voor borstelreinigungsapparaten 5.956-251.0 te lezen en er nota van te nemen.
- Lees en volg de aparte gebruiksaanwijzing met de veiligheidsinstructies voor de meegeleverde accu.
- Lees en volg de aparte gebruiksaanwijzing met de veiligheidsinstructies voor het meegeleverde oplaadapparaat.
- Naast de aanwijzingen in de gebruiksaanwijzingen moeten de algemene veiligheidsvoorschriften en voorschriften ter vermindering van ongevallen van de wetgever in acht genomen worden.

⚠ GEVAAR

Verwondingsgevaar! Verwijder de accu voor alle instandhoudings-, onderhouds- en reparatiewerkzaamheden aan het apparaat.

Functie

Deze schuurzuigmachine wordt gebruikt voor de natte reiniging van vlakke vloeren. Een werkbrede van 300 mm en een capaciteit van de schoon- en vuilwatertanks van elk 4 l maken een efficiënte reiniging mogelijk van kleine oppervlakken.

Het apparaat wordt door een accu van stroom voorzien

Instructie:

In functie van de overeenkomstige reinigingstaak kan het apparaat uitgerust worden met verschillende toebehoren.

Vraag onze catalogus of neem een kijkje op onze internetpagina onder www.kaercher.com.

Reglementair gebruik

Gebruik dit apparaat uitsluitend volgens de gegevens in deze gebruiksaanwijzing.

- Dit apparaat is geschikt voor industrieel gebruik, zoals bijvoorbeeld in hotels, scholen, ziekenhuizen, fabrieken, winkels, kantoorgebouwen en verhuurkantoren.
- Het apparaat mag alleen voor het reinigen van niet vochtgevoelige en niet polijstgevoelige harde oppervlakken gebruikt worden.
Het gebruikstemperatuurbereik ligt tussen +5°C en +40°C.
- Het apparaat is niet geschikt voor de reiniging van bevroren vloeren (bijv. in koelhuizen).
- Het apparaat mag alleen uitgerust worden met originele toebehoren en reserveonderdelen.
- Het apparaat werd ontwikkeld voor het reinigen van vloeren binnen resp. overdekte oppervlakken.
- Het apparaat is niet bestemd voor de reiniging van openbare verkeerswegen.
- Het apparaat is niet geschikt voor het gebruik in explosiegevaarlijke omgevingen.

Zorg voor het milieu



Het verpakkingsmateriaal is herbruikbaar. Deponeer het verpakkingsmateriaal niet bij het huishoudelijk afval, maar bied het aan voor hergebruik.



Onbruikbaar geworden apparaten bevatten waardevolle materialen die geschikt zijn voor hergebruik. Lever de apparaten daarom in bij een inzamelpunt voor herbruikbare materialen. Batterijen en accu's bevatten stoffen die niet in het milieu mogen terechtkomen. Gelieve oude apparaten, batterijen en accu's in te leveren op de geschikte inzamelpunten. Elektrische en elektronische apparaten bevatten vaak onderdelen die een potentieel gevaar kunnen vormen voor de menselijke gezondheid en het milieu als ze foutief worden gebruikt of niet correct worden afgevoerd. Deze onderdelen zorgen er desalniettemin voor dat het apparaat naar behoren functioneert. Apparaten die dit symbool dragen, mogen niet met het huisvuil worden afgevoerd.

Aanwijzingen betreffende de inhoudsstoffen (REACH)

Huidige informatie over de inhoudsstoffen vindt u onder:

www.kaercher.com/REACH

Bedieningselementen

Afbeeldingen zie omslagpagina

Afbeelding **1**

- 1 Greep
- 2 Schakelaar waterpomp
- 3 Knop Borstel-/zuigwerking
- 4 Handgreep
- 5 Draagbeugel vuilwatertank
- 6 Vuilwaterreservoir
- 7 Schoonwaterreservoir
- 8 Sluiting schoonwaterreservoir (vulopening)

- 9 Batterij
- 10 Accuhouder
- 11 Reinigingskop
- 12 Pedaal Omhoog zetten zuigbalk
- 13 Ontgrendeling parkeerstand
- 14 Accu-indicatie
Zie hiervoor de gebruiksaanwijzing van de accu
- 15 Ontgrendeling accu
- 16 Ontgrendelingsknop, wisselborstel
- 17 Borstelrol
- 18 Zuigbalk
- 19 Deksel reservoir vuil water
- 20 Sluiting deksel vuilwaterreservoir
- 21 Aanduiding vulstand
- 22 Indicator accu-laadtoestand
3 leds branden: 100-76% restcapaciteit
2 leds branden: 75-51% restcapaciteit
1 led brandt: 50-26% restcapaciteit
1 led knippert: minder dan 26% restcapaciteit, accu opladen
- 23 Verbinding zuigbuis-zuigslang
- 24 Zuigbuis
- 25 Zuigslang

Eerste ingebruikneming

Afbeelding **2**

- Buis aan het uiteinde van de greep in de opening aan het apparaat steken.
- Arrêteringen indrukken en greep inschuiven tot hij in het apparaat vastklikt.
- Kabel in het toestel plaatsen en deksel aanbrengen, zoals weergegeven in het bijgevoegde blad.
- Accu opladen.
De beschrijving hiervan vindt u in de aparte gebruiksaanwijzingen van de accu en het oplaadapparaat

Accu plaatsen

Afbeelding **3**

- De opgeladen accu in de accuhouder plaatsen en deze tot aan de aanslag schuiven tot hij vastklikt.

Werking

Schoonwatertank vullen

⚠ **VOORZICHTIG**

Gevaar voor beschadiging. Alleen de aanbevolen reinigingsmiddelen gebruiken.

Voor andere reinigingsmiddelen draagt de exploitant een verhoogd risico met betrekking tot bedrijfsveiligheid, gevaar voor ongevallen en verlaagde levensduur van het apparaat. Alleen reinigingsmiddelen gebruiken die vrij zijn van oplosmiddelen, zout- en vloeizuren.

Veiligheidsinstructies op de reinigingsmiddelen in acht nemen.

LET OP

Gebruik geen sterk schuimende reinigingsmiddelen.

Doseeraanwijzingen in acht nemen.

Aanbevolen reinigingsmiddelen:

Gebruik	Reinigingsmiddel	Dosering
Onderhoudsreiniger alkalisch	CA 50 C	0,2 - 1,0%
Onderhoudsreiniger zuur, voor sanitair, zwembaden, enz. Verwijdert kalkafzettingen.	RM 738	0,5 - 3,0%
Onderhoud EXTRA	RM 780	0,5 - 2,0%
Vloerreiniger, zuur	RM 751	1,0 - 25%

- ➔ Schoonwatertank van het apparaat nemen.
- ➔ Deksel van het verswaterreservoir openen.
- ➔ Mengsel water/reinigingsmiddel vullen. Maximale temperatuur van de vloeistof 50 °C.
- ➔ Deksel van het verswaterreservoir sluiten.
- ➔ Schoonwatertank in het apparaat plaatsen.

Reinigen

LET OP

Beschadigingsgevaar voor de vloerbedekking. De reinigingsmethode voor sterke verontreiniging mag enkel bij een daarvoor geschikte vloer toegepast worden.

Beschadigingsgevaar voor de verswaterpomp bij droogloop door een leeg schoonwaterreservoir. Observeer de niveau-indicatie en schakel bij een leeg schoonwaterreservoir de schakelaar van de waterpomp uit.

LET OP

Risico op beschadiging van de accu. Als de LED van de acculaadindicator tijdens de reiniging knippert, moeten de werkzaamheden worden onderbroken en moet de accu worden opgeladen.

Normale verontreiniging

Afbeelding 4

- ➔ Het pedaal van de aanzuigbalkopheffing in de stand "afzuigen" zetten (stand "1/ON").
- ➔ Ontgrendeling parkeerstand induwen en greep naar achteren zwenken.
- ➔ Knop Borstel-/zuigwerking indrukken.
- ➔ Schakelaar Waterpomp inschakelen.
- ➔ Apparaat over de te reinigen oppervlakte bewegen.

Sterke verontreiniging

Afbeelding 4

- ➔ Het pedaal van de zuigbalkopheffing in de stand "niet afzuigen" zetten (stand "0/OFF") en de reinigingswerkzaamheden zoals bij normale vervuiling uitvoeren. De reinigingsvloeistof blijft op het te reinigen oppervlak liggen en heeft de tijd om in te werken.
- ➔ Pedaal Omhoog zetten zuigbalk in stand „Afzuigen“ brengen en nogmaals over het te reinigen oppervlak rijden.

Reiniging beëindigen

- ➔ Schakelaar waterpomp uitschakelen.
- ➔ Apparaat nog een eindje verderschuiven om het resterende water op te zuigen.
- ➔ Knop Borstel-/zuigwerking indrukken.
- ➔ Greep naar voren zwenken en in de parkeerstand laten vastklikken.

Vuilwatertank legen

⚠ **WAARSCHUWING**

Lokale voorschriften inzake de behandeling van afvalwater in acht nemen.

Instructie

Bij volle vuilwatertank sluit de vlotter het zuigkanaal af. De afzuiging wordt onderbroken. Maak het vuilwaterreservoir leeg.

- Apparaat uitschakelen.
- Apparaat rechtzetten en in de parkeerstand laten vastklikken.
- Schoonwatertank van het apparaat nemen.
- Draagbeugel vuilwatertank naar beneden zwenken en vuilwatertank wegnemen.
- Sluiting optillen en deksel van de vuilwatertank wegnemen.
- Vuil water weggieten.
- Vervolgens de vuilwatertank met schoon water uitspoelen.
- Deksel op het vuilwaterreservoir plaatsen en laten vergrendelen.
- Vuilwatertank in het apparaat plaatsen.

Schoonwatertank legen

- Schoonwatertank van het apparaat nemen.
- Deksel van het verswaterreservoir openen.
- Reinigingsvloeistof uitgieten.
- Deksel van het verswaterreservoir sluiten.
- Schoonwatertank in het apparaat plaatsen.

Accu opladen

LET OP

Voor het opladen mag alleen de meegeleverde of aanbevolen snellader worden gebruikt.

Neem de beschrijvingen in de aparte gebruiksaanwijzingen van de accu en het op-laadapparaat in acht.

Afbeelding **5**

- Op de ontgrendeling drukken en de ontladen accu uit de accuhouder trekken.
- Accu opladen.

Afbeelding **3**

- De opgeladen accu in de accuhouder plaatsen en deze tot aan de aanslag schuiven tot hij vastklikt.

Vervoer

⚠ **VOORZICHTIG**

Verwondings- en beschadigingsgevaar!

Neem bij het transport het gewicht van het apparaat in acht.

- Greep naar voren zwenken en in de parkeerstand laten vastklikken.
 - Greep naar achteren zwenken en apparaat schuiven
- of
- Apparaat aan de draaggreep optillen en dragen.
 - Bij het transport in voertuigen moet het apparaat conform de geldige richtlijnen beveiligd worden tegen verschuiven en kantelen.

Opslag

⚠ **VOORZICHTIG**

Gevaar voor lichamelijk letsel en beschadiging! Let op het gewicht van het apparaat bij opslag.

Het apparaat mag alleen binnen worden opgeborgen.

Onderhoud

⚠ **WAARSCHUWING**

Verwondingsgevaar door onverwacht startend apparaat

Voor alle werkzaamheden aan het apparaat, het apparaat uitschakelen en de accu verwijderen.

LET OP

Beschadigingsgevaar voor het apparaat door uitlopend water. Maak het vuilwater en het schoonwaterreservoir leeg voor onderhoudswerkzaamheden aan het apparaat.

Onderhoudsschema

Na het werk

LET OP

Beschadigingsgevaar. Spuit het apparaat niet met water schoon en gebruik geen agressieve reinigingsmiddelen.

- Het vuilwaterreservoir reinigen: het vuilwaterreservoir legen en met vers water uitspoelen. De afdichtingen tussen het vuilwaterreservoir en het apparaat reinigen.
- Apparaat spoelen: schoonwaterreservoir met zuiver water (zonder reinigingsmiddel) vullen en apparaat gedurende één minuut met ingeschakelde borstelbewatering gebruiken.
- Restwater uit het schoonwaterreservoir verwijderen.
- Apparaat aan de buitenkant met een vochtige, in mild zeepsop gedrenkte doek reinigen.
- Zuigbalk reinigen, op slijtage controleren en indien nodig vervangen (zie "Onderhoudswerkzaamheden").
- Borstel op slijtage controleren, indien nodig vervangen (zie "Onderhoudswerkzaamheden").

Jaarlijks

- Voorgescreven inspectie door electricien laten uitvoeren.

Onderhoudswerkzaamheden

Zuigbalk vervangen

Instructie:

De zuigbalken zijn met een klikverbinding op het apparaat bevestigd en kunnen gemakkelijk weggenomen worden.

- Het pedaal van de aanzuigbalkopheffing in de stand "afzuigen" zetten (stand "1/ON").
- Schoonwaterreservoir wegnemen.
- Vuilwaterreservoir wegnemen.
- Apparaat op de achterkant leggen.
- Zuigbalk er naar onderen uittrekken.
- Nieuwe zuigbalk inzetten en laten vastklikken.

Vervangen van de borstelrol

- Schoonwaterreservoir wegnemen.
- Vuilwaterreservoir wegnemen.
- Apparaat op de achterkant leggen.
- Ontgrendelknop borstelwals indrukken en borstelwals naar omlaag zwenken en van de meenemer trekken.
- Nieuwe borstelwals op de meenemer steken en aan de tegenovergestelde kant laten vastklikken.

Reiniging en onderhoud

Waterverdeler reinigen

- De borstelwals verwijderen (zie "Borstelwals wisselen").

Abbeelding 7

- De waterverdeelstrip in de borstel tunnel eruittrekken.
- Bewateringskanaal en openingen in de waterverdeelstrip reinigen onder stromend water.

Zuigbuis reinigen

- Schoonwatertank van het apparaat nemen.
- Draagbeugel vuilwatertank naar beneden zwenken en vuilwatertank wegnemen.

Abbeelding 8

- De verbinding zuigbuis-zuigslang naar achter toe uit het apparaat trekken, de zuigbuis en de zuigslang naar buiten zwenken.
De zuigbuis is onderbroken en beide uiteinden zijn toegankelijk voor de reiniging.

Abbeelding 9

- De zuigbalk naar beneden trekken, het zuigkanaal in de reinigingskop is toegankelijk voor de reiniging.
- Zuigslang en zuigkanaal met water doorspoelen of verstopping met een stomp voorwerp eruit trekken of duwen.

Vorstbeveiliging

Bij vorstgevaar:

- Schoon- en vuilwatertank legen.
- Apparaat in een vorstvrije ruimte opslaan.

Garantie

In elk land gelden de door onze bevoegde verkoopmaatschappij uitgegeven garantievoorwaarden. Eventuele storingen aan de accessoires herstellen wij binnen de garantieperiode kostenloos voor zover een materiaal- of productiefout de oorzaak is. Voor garantieaanspraken wendt u zich met uw aankoopbewijs tot uw handelaar of de dichtstbijzijnde, bevoegde klantendienst.

Storingen

⚠ **WAARSCHUWING**

Verwondingsgevaar door onverwacht startend apparaat

Voor alle werkzaamheden aan het apparaat, het apparaat uitschakelen en de accu verwijderen.

LET OP

Beschadigingsgevaar voor het apparaat door uitlopend water Maak het vuilwater- en het schoonwaterreservoir leeg voor onderhoudswerkzaamheden aan het apparaat.

Bij storingen die met behulp van deze tabel niet opgelost kunnen worden de klantendienst raadplegen.

Storing	Oplossing
Apparaat werkt niet.	Controleren of er een voldoende opgeladen accu in de accuhouder zit en deze tot aan de aanslag geschoven en vastgeklikt is.
	Controleren of vreemde voorwerpen de borstelwals blokkeert, indien nodig vreemde voorwerpen verwijderen.
Onvoldoende waterhoeveelheid	Peil van het schone water controleren, indien nodig reservoir bijvullen.
	Sluiting schoonwaterreservoir openen. Indien bij het openen een onderdruk in het reservoir wordt vastgesteld, moet de ontluchtingsklep in de sluiting van het schoonwaterreservoir gereinigd worden.
	Waterverdeler reinigen (zie "Waterverdeler reinigen").
	Verswatertank eruit nemen en zeef op vervuiling controleren. Indien nodig, zeef eruit nemen en schoonmaken.
	Afbeelding 6 Ventiel met filter uit het schoonwaterreservoir trekken en met lauwwater afspoelen.
	Zeef in de reinigingskop reinigen.
Schoonwaterreservoir drupt bij het navullen	Afbeelding 6 Ventiel met filter uit het schoonwaterreservoir trekken en met lauwwater afspoelen.

Storing	Oplossing
Onvoldoende zuigcapaciteit	Vuilwaterreservoir leegmaken.
	Vuilwaterreservoir in het apparaat laten vastklikken.
	Afdichting tussen vuilwaterreservoir en deksel reinigen en op dichtheid controleren, indien nodig vervangen.
	Controleren of de zuigbalken in de reinigingskop vastgeklikt zijn.
	Zuigbalk verstopt, reinigen.
	Wanneer de zuigbalken versleten zijn, de voorste en achterste zuigbalken met elkaar verwisselen. Wanneer beide zuigbalken versleten zijn, nieuwe zuigbalken erin zetten.
	Controleren of beide delen van de zuigbuis correct met de zuigbuis verbonden zijn.
	Zuigbuis en zuigkanaal in de reinigingskop op verstopping controleren, indien nodig verstopping oplossen (zie „Zuigbuis reinigen“).
	Controleren of de kabel achter de tanks vlak is gelegd en of het bijgevoegde deksel is aangebracht.
Onvoldoende reinigingsresultaat	Borstelwals op slijtage controleren, indien nodig vervangen.
Borstel draait niet	Controleren of vreemde voorwerpen de borstelwals blokkeert, indien nodig vreemde voorwerpen verwijderen.
Krakend geluid, borstel draait niet	Schuifkoppeling is in werking gezet. Apparaat uitschakelen, borstelwals controleren / reinigen.

Toebehoren en reserveonderdelen

Gebruik alleen origineel toebehoren en originele reserveonderdelen. Deze garanderen dat het apparaat veilig en zonder storingen functioneert.

Informatie over het toebehoren en de reserveonderdelen vindt u op www.kaercher.com.

Toebehoren	Beschrijving	Bestelnummer
Walsborstel, rood	Universele borstel voor alle ondergronden	4.762-005.0
Walsborstel, oranje	Speciale borstel voor ondergronden met reliëf, zoals bijvoorbeeld veiligheidstegels of voegen	4.762-484.0
Walsborstel, wit	Zachte borstel voor gevoelige ondergronden en om te polijsten	4.762-452.0
Walsborstel, blauw	Zachte borstel voor de dieptereiniging van tapijten	4.762-499.0
Microvezelwals	Reinigingsborstel van microvezel met bijzonder hoge reinigingskracht. In het bijzonder voor fijne stenen tegels.	4.762-453.0
Reservezuigbalk blauw, silicon	Gemaakt van siliconen, 2 stuks nodig.	4.777-008.0
Reservezuigbalk grijs, oliebestendig	Voor olie- en vethoudende verontreinigingen bijvoorbeeld in keuken en werkplaats. 2 st. vereist.	4.777-324.0
Tapijtreinigingsset	Dieptereiniging van textielondergronden. Bestaande uit borstelwalsen, 2 zuigbalken, 1 liter geconcentreerd reinigingsmiddel en 500 ml vlekverwijderaar	2.783-005.0
Reserve-accu "Battery Power+ 36/75 DW"	Hoogrendementsaccu 36 V, 7,5 Ah	2.445-043.0
Oplaadapparaat "Battery Power+"	Snellader 36 V *EU	2.445-045.0

EU-conformiteitsverklaring

Hierbij verklaren wij dat de hierna vermelde machine door haar ontwerp en bouwwijze en in de door ons in de handel gebrachte uitvoering voldoet aan de betreffende fundamentele veiligheids- en gezondheidseisen, zoals vermeld in de desbetreffende EU-richtlijnen. Deze verklaring verliest haar geldigheid wanneer zonder overleg met ons veranderingen aan de machine worden aangebracht.

Product: Vloerreiniger

Type: 1.783-xxx

Van toepassing zijnde EU-richtlijnen

2006/42/EG (+2009/127/EG)

2014/30/EU

2011/65/EU

Toegepaste geharmoniseerde normen

EN 60335-1

EN 60335-2-72

EN 62233: 2008

EN 55014-1:2006 + A1: 2009 + A2:2011

EN 55014-2: 1997 + A2: 2008

EN IEC 63000: 2018

Toegepaste landelijke normen

-

De ondergetekenden handelen in opdracht en met volmacht van de directie.



H. Jenner
Chairman of the Board of Management



S. Reiser
Director Regulatory Affairs & Certification

Documentatieverantwoordelijke:

S. Reiser

Alfred Kärcher SE & Co. KG

Alfred-Kärcher-Straße 28-40

71364 Winnenden (Germany)

Tel.: +49 7195 14-0

Fax: +49 7195 14-2212

Winnenden, 2021/03/01

Technische gegevens

Vermogen		
Nominale spanning	V	36
Gemiddeld opgenomen vermogen	W	550
Beschermingsklasse		III
Beveiligingsklasse		IPX4
Zuigen		
Zuigvermogen, luchthoeveelheid	l/s	23
Zuigvermogen, onderdruk	kPa	12
Reinigingsborstel		
Werkbreedte	mm	300
Borsteldiameter	mm	60
Borsteltoerental	1/min	1270
Maten en gewichten		
Theoretische oppervlaktecapaciteit	m ² /h	200
Volume reservoirs schoon/vuil water	l	4
Lengte x breedte x hoogte	mm	390 x 335 x 1180
Transportgewicht	kg	17,5
Totaal gewicht	kg	21,5
Berekende waarden volgens EN 60335-2-72		
Hand-arm vibratie-waarde	m/s ²	<2,5
Onzekerheid K	m/s ²	0,2
Geluidsdrukniveau L _{pA}	dB(A)	72,4
Onzekerheid K _{pA}	dB(A)	1
Geluidsvermogensniveau L _{WA}	dB(A)	86
Onzekerheid K _{WA}	dB(A)	1



Antes del primer uso de su aparato, lea este manual original,

actúe de acuerdo a sus indicaciones y guárdelo para un uso posterior o para otro propietario posterior.

Índice de contenidos

Indicaciones de seguridad . . .	ES	1
Función	ES	1
Uso previsto	ES	1
Protección del medio ambiente	ES	2
Elementos de mando	ES	2
Primera puesta en marcha . . .	ES	3
Funcionamiento	ES	3
Transporte	ES	5
Almacenamiento	ES	5
Cuidados y mantenimiento . . .	ES	5
Averías	ES	6
Accesorios y piezas de repuesto	ES	8
Declaración UE de conformidad	ES	9
Datos técnicos	ES	9

Indicaciones de seguridad

- Antes de utilizar por primera vez el aparato, lea y tenga en cuenta el presente manual de instrucciones y el folleto adjunto relativo a las indicaciones de seguridad para aparatos de limpieza con cepillos 5.956-251.0.
- Lea y siga el manual de instrucciones separado que incluye las instrucciones de seguridad de la batería.
- Lea y siga el manual de instrucciones separado que incluye las instrucciones de seguridad para el cargador adjunto.
- Además de las indicaciones contenidas en este manual de instrucciones, deben respetarse las normas generales vigentes de seguridad y prevención de accidentes.

⚠ PELIGRO

Riesgo de lesiones. Quitar las baterías del equipo antes de realizar trabajos de conservación, mantenimiento y reparación.

Función

La fregadora/aspiradora sirve para efectuar la limpieza en húmedo de pisos llanos. Una anchura de trabajo de 300 mm y unos depósitos de agua limpia y de agua sucia con una capacidad de 4 l respectivamente permiten llevar a cabo una limpieza efectiva de pequeñas superficies.

Al equipo se le suministra energía mediante una batería.

Indicación:

En función de la tarea de limpieza de que se desee realizar, es posible dotar al aparato de distintos accesorios.

Solicite nuestro catálogo o visítenos en la página de internet www.kaercher.com.

Uso previsto

Utilice el aparato únicamente de conformidad con las indicaciones del presente manual de instrucciones.

- Este aparato es apto para el uso en aplicaciones industriales, como en hoteles, escuelas, hospitales, fábricas, tiendas, oficinas y negocios de alquiler.
- El aparato ha sido concebido exclusivamente para la limpieza de superficies duras resistentes a la humedad y al pulido.
El margen de temperaturas de servicio está comprendido entre los +5°C y los +40°C.
- El aparato no es apto para la limpieza de pisos congelados (p. ej., en almacenes frigoríficos).
- Sólo está permitido dotar al aparato de accesorios y piezas de repuesto originales.
- El aparato ha sido concebido para la limpieza de pisos en interiores o superficies techadas.
- El presente aparato no es apto para la limpieza de las vías públicas de tránsito.
- El aparato no es apto para el uso en entornos con peligro de explosión.

Protección del medio ambiente



Los materiales empleados para el embalaje son reciclables y recuperables. No tire el embalaje a la basura doméstica y entréguelo en los puntos oficiales de recogida para su reciclaje o recuperación.



Los aparatos viejos contienen materiales valiosos reciclables que deberían ser entregados para su aprovechamiento posterior. Las baterías y los acumuladores contienen sustancias que no deben entrar en contacto con el medio ambiente. Por este motivo, entregue los aparatos usados, las baterías y acumuladores en los puntos de recogida previstos para su reciclaje.

Los equipos eléctricos y electrónicos contienen a menudo componentes que pueden representar un peligro potencial para la salud de las personas y para el medio ambiente en caso de que se manipulen o se eliminen de forma errónea. Estos componentes son necesarios para el correcto funcionamiento del equipo. Los equipos marcados con este símbolo no pueden eliminarse con la basura doméstica.

Indicaciones sobre ingredientes (REACH)

Encontrará información actual sobre los ingredientes en:

www.kaercher.com/REACH

Elementos de mando

Ilustraciones véase la contraportada

Figura 1

- 1 asidero
- 2 Interruptor de la bomba de agua
- 3 Interruptor del modo de barrido/aspiración
- 4 Asa de transporte
- 5 Asa del depósito de agua sucia
- 6 depósito de agua sucia
- 7 Depósito de agua limpia
- 8 Cierre del depósito de agua fresca (boca de llenado)
- 9 Batería
- 10 Alojamiento de la batería
- 11 Cabezal limpiador
- 12 Pedal para subir la barra de aspiración
- 13 Desbloqueo posición de estacionamiento
- 14 Indicador de la batería
Consultar el manual de instrucciones de la batería
- 15 Desbloqueo, batería
- 16 Botón de desbloqueo, cepillo cambiable
- 17 cepillo rotativo
- 18 Barra de aspiración
- 19 Tapa del depósito de agua sucia
- 20 Cierre de la tapa del depósito de agua sucia
- 21 Indicador de nivel
- 22 Indicador de carga de la batería
3 LED iluminados: 100-76 % capacidad restante
2 LED iluminados: 75-51 % capacidad restante
1 LED iluminado: 50-26% capacidad restante
1 LED parpadea: Menos del 26 % de capacidad restante, recargue la batería
- 23 Conexión tubo de aspiración-manguera de aspiración
- 24 Tubo de aspiración
- 25 Manguera de aspiración

Primera puesta en marcha

Figura 2

- ➔ Insertar el tubo al final del asa en el orificio del aparato.
- ➔ Presionar las muescas e introducir el asa hasta que encaje en el aparato.
- ➔ Colocar el cable en el aparato y colocar la tapa tal y como se muestra en la hoja adjunta.
- ➔ Cargar la batería.
Encontrará este paso descrito en el manual de instrucciones separado para la batería y el cargador

Colocar la batería

Figura 3

- ➔ Inserte la batería cargada en el alojamiento de la batería, empujela hacia adentro tanto como sea posible y encájela.

Funcionamiento

Rellenar el depósito de agua limpia

⚠ PRECAUCIÓN

Peligro de daños en la instalación. Utilice únicamente el detergente recomendado. Para otros detergentes, el operador asume un mayor riesgo en la seguridad del funcionamiento y el peligro de accidentes. Peligro de accidentes y duración reducida del aparato. Utilizar solo detergentes que no contengan disolventes, ácidos clorhídricos ni ácidos hidrofúoricos. Tener en cuenta las indicaciones de seguridad de los detergentes.

CUIDADO

No utilice detergentes altamente espumosos. Respete las indicaciones de dosificación. Detergente recomendado:

Empleo	Detergente	Dosificación
Detegente de mantenimiento alcalino	CA 50 C	0,2 - 1,0%
Detergente de mantenimiento ácido, para áreas sanitarias, piscinas, etc. Elimina los depósitos de cal.	RM 738	0,5 - 3,0%
Cuidados EXTRA	RM 780	0,5 - 2,0%
Limpiador básico de suelos, ácido	RM 751	1,0 - 25%

- ➔ Extraer el depósito de agua fresca del aparato.
- ➔ Abra el cierre del depósito de agua limpia.
- ➔ Añadir mezcla de agua y detergente. Temperatura máxima del líquido 50 °C.
- ➔ Cierre la tapa del depósito de agua limpia.
- ➔ Colocar el depósito de agua limpia en el aparato.

Limpeza

CUIDADO

Riesgo de daños para el pavimento del suelo. El método de limpieza en caso de suciedad profunda, solo se puede utilizar para suelos aptos para ello. Riesgo de daños para la bomba de agua limpia en caso de marcha en seco con el depósito de agua limpia vacío. Controlar el indicador de nivel y desconectar el interruptor de la bomba de agua si el depósito de agua fresca está vacío.

CUIDADO

Peligro de daños en la batería. Si el LED del indicador de carga de la batería parpadea durante el procedimiento de limpieza, debe interrumpir el trabajo y cargar la batería.

Suciedad normal

Figura 4

- Coloque el pedal de elevación de la barra de aspiración en la posición de «aspirar» (posición «1/ON»).
- Pulsar desbloqueo posición de estacionamiento e inclinar hacia atrás el asa.
- Pulsar el interruptor del modo de barrido/aspiración.
- Encender el interruptor de la bomba de agua.
- Mover el aparato sobre la superficie a limpiar.

Mucha suciedad

Figura 4

- Coloque el pedal de elevación de la barra de aspiración en la posición de «no aspirar» (posición «0/OFF») y realice la limpieza como con suciedad normal. El líquido de limpieza permanece en la superficie a limpiar y tiene tiempo de actuar.
- Ponga el pedal para subir la barra de aspiración en posición „aspiración“ y recorra otra vez la superficie a limpiar.

Finalizar la limpieza

- Desconectar el interruptor de la bomba de agua.
- Desplazar todavía un poco el aparato para aspirar el agua restante.
- Pulsar el interruptor del modo de barrido/aspiración.
- A continuación girar hacia delante y enclavar en posición de estacionamiento.

Vaciado del depósito de agua sucia

⚠ ADVERTENCIA

Respetar la normativa local vigente en materia de tratamiento de aguas residuales.

Nota

Cuando el depósito de agua sucia está lleno, el flotador cierra el canal de admisión. La aspiración se interrumpe. Vacíe el depósito de agua sucia.

- Desconexión del aparato
- Colocar el aparato y enclavar en posición de estacionamiento.

- Extraer el depósito de agua fresca del aparato.
- Girar el asa del depósito de agua sucia hacia abajo y retirar el depósito de agua sucia.
- Levantar el cierre y extraer la tapa del depósito de agua sucia.
- Verter el agua sucia.
- A continuación, aclare el depósito de agua sucia con agua limpia.
- Colocar la tapa sobre el depósito de agua sucia y enclavar.
- Insertar el depósito de agua limpia en el aparato.

Vaciado del depósito de agua limpia

- Extraer el depósito de agua fresca del aparato.
- Abra el cierre del depósito de agua limpia.
- Verter el detergente líquido.
- Cierre la tapa del depósito de agua limpia.
- Colocar el depósito de agua limpia en el aparato.

Cargar la batería

CUIDADADO

Para cargar solo se puede utilizar el cargador rápido suministrado o recomendado.

Siga las descripciones del manual de instrucciones separado para la batería y el cargador.

Figura 5

- Presione el desbloqueo y saque la batería descargada del alojamiento de la batería.
- Cargar la batería.

Figura 6

- Inserte la batería cargada en el alojamiento de la batería, empujela hacia adentro tanto como sea posible y encájela.

Transporte

⚠ **PRECAUCIÓN**

¡Peligro de lesiones y daños! Respetar el peso del aparato para el transporte.

- A continuación girar hacia delante y enclavar en posición de estacionamiento.
 - Inclinar hacia atrás el asa y empujar el aparato
- o
- Levante el aparato por el asa y de soplételo.
 - Al transportar en vehículos, asegurar el aparato para evitar que resbale y vuelque conforme a las directrices vigentes.

Almacenamiento

⚠ **PRECAUCIÓN**

¡Peligro de lesiones y daños! Respetar el peso del aparato en el almacenamiento.

Este aparato sólo se puede almacenar en interiores.

Cuidados y mantenimiento

⚠ **ADVERTENCIA**

Riesgo de lesiones si el aparato arranca de forma involuntaria.

Antes de efectuar cualquier trabajo en el aparato, hay que desconectarlo y sacar las baterías.

CUIDADO

Riesgo de daños en el aparato si sale agua. Vaciar el depósito de agua sucia y el depósito de agua limpia antes de realizar trabajos de mantenimiento.

Plan de mantenimiento

Después del trabajo

CUIDADO

Peligro de daños en la instalación. No salpique al aparato con agua ni utilice detergentes agresivos.

- Limpiar el depósito de agua sucia: Vacíe el depósito de agua sucia y enjuáguelo con agua limpia. Limpie las juntas entre el depósito de agua sucia y el equipo.
- Enjuagar el aparato: Llenar el depósito de agua limpia con agua limpia (sin detergente) y hacer funcionar un minuto el

aparato con la irrigación de cepillos conectada.

- Retirar el agua restante del depósito de agua limpia.
- Limpie el aparato por fuera con un trapo húmedo ligeramente empapado en una solución jabonosa suave.
- Limpie las barras de aspiración; compruebe si presentan desgaste y, en caso necesario, cambiar (ver "Trabajos de mantenimiento").
- Compruebe si los cepillos presentan desgaste y, en caso necesario, cámbielos (véase "Trabajos de mantenimiento").

Anualmente

- Encargue a un electricista la revisión de seguridad obligatoria.

Trabajos de mantenimiento

Cambiar la barra de aspiración

Indicación:

La barras de aspiración están fijadas al aparato mediante una conexión rápida y se puede quitar fácilmente.

- Coloque el pedal de elevación de la barra de aspiración en la posición de «aspirar» (posición «1/ON»).
- Extraer el depósito de agua limpia.
- Extraer el depósito de agua sucia.
- Colocar el aparato sobre la parte trasera.
- Sacar la barra de aspiración empujándola hacia abajo.
- Coloque las barras de aspiración nuevas y encájelas.

Cambio del cepillo rotativo

- Extraer el depósito de agua limpia.
- Extraer el depósito de agua sucia.
- Colocar el aparato sobre la parte trasera.
- Presionar el botón de desbloqueo del cepillo rotativo y girar cepillo rotativo hacia abajo y extraer del arrastrador.
- Insertar los nuevos cepillos rotativos en el arrastrador y encajarlos en el lado contrario.

Limpeza y cuidados

Limpiar el distribuidor de agua

- Retire el cilindro de cepillos (consulte «Cambio del cilindro de cepillos»).

Figura 7

- Saque la barra de distribución de agua en el túnel del cepillo.
- Limpiar canal de irrigación y orificios en las tiras del distribuidor de agua con agua corriente.

Limpiar tubo de aspiración

- Extraer el depósito de agua fresca del aparato.
- Girar el asa del depósito de agua sucia hacia abajo y retirar el depósito de agua sucia.

Figura 8

- Tire hacia atrás y saque la conexión tubo de aspiración-manguera de aspiración del equipo y gire el tubo de aspiración y la manguera de aspiración para retirarlos.

El tubo de aspiración queda interrumpido y ambos extremos son accesibles para poder limpiarlos.

Figura 9

- Tire de la barra de aspiración hacia abajo, ya se puede acceder al canal de aspiración del cabezal de limpieza para la limpieza
- Enjuagar con agua la manguera de aspiración y el canal de aspiración o sacar la causa de la obstrucción estirando o empujando con un objeto obtuso.

Protección antiheladas

En caso de peligro de heladas:

- Vacíe el depósito de agua limpia y el depósito de agua sucia.
- Guarde el aparato en un lugar protegido de las heladas.

Garantía

En todos los países rigen las condiciones de garantía establecidas por nuestra empresa distribuidora. Las averías del accesorio serán subsanadas gratuitamente dentro del periodo de garantía, siempre que se deban a defectos de material o de fabricación. En un caso de garantía, le rogamos que se dirija con el comprobante de compra al distribuidor donde adquirió el aparato o al servicio al cliente autorizado más próximo a su domicilio.

Averías

⚠ **ADVERTENCIA**

Riesgo de lesiones si el aparato arranca de forma involuntaria.

Antes de realizar trabajos en el equipo, desconectarlo y quitar las baterías.

CUIDADO

Riesgo de daños en el aparato si sale agua. Vaciar el depósito de agua sucia y el depósito de agua limpia antes de realizar trabajos de mantenimiento.

Cuando las averías no se puedan solucionar con ayuda de la tabla que aparece a continuación, acuda al servicio técnico.

Avería	Modo de subsanarla
El equipo no funciona	Compruebe si en el alojamiento hay una batería suficientemente cargada, insertada hasta el fondo y encajada.
	Compruebe si hay cuerpos extraños bloqueando los cepillos rotativos y, de ser así, elimínelos.
Caudal de agua insuficiente	Compruebe el nivel de agua limpia y, de ser necesario, llene el depósito.
	Abrir el cierre del depósito de agua limpia. Si al abrir se detecta una depresión en el depósito, limpiar la válvula de ventilación en el cierre del depósito de agua limpia.
	Limpia distribuidor de agua (véase "Limpiar distribuidor de agua").
	Extraer el depósito de agua limpia y comprobar la suciedad del filtro. Si es necesario extraer y limpiar el filtro.
	Figura 6 Retire la válvula con el filtro del depósito de agua fresca y enjuague con agua tibia.
	Limpia el tamiz del cabezal de limpieza.
El depósito de agua limpia gotea al rellenarlo	Figura 6 Retire la válvula con el filtro del depósito de agua fresca y enjuague con agua tibia.
Potencia de aspiración insuficiente	Vacíe el depósito de agua sucia.
	Encajar el depósito de agua sucia en el aparato.
	Limpie las juntas situadas entre el depósito de agua sucia y la tapa; compruebe su estanqueidad y, en caso necesario, cámbielas
	Comprobar si las barras de aspiración están encajadas en los cabezales limpiadores.
	Barra de aspiración obstruida, limpiar.
	Las barras de aspiración desgastadas, sustituir las barras de aspiración delanteras por las traseras. Si ambas barras de aspiración están desgastadas, colocar nuevas barras de aspiración.
	Comprobar si las dos partes del tubo de aspiración están correctamente conectadas con la conexión del tubo de aspiración.
	Compruebe si el tubo de aspiración y el canal de aspiración del cabezal limpiador están obstruidos y, de ser necesario, desatásquelos (ver "limpiar tubo de aspiración")
	Comprobar si el cable está colocado plano detrás de los depósito y está puesta la tapa suministrada.
Resultados de limpieza insuficientes	Compruebe si los cepillos rotativos presentan desgaste y, en caso necesario, cámbielos.
Los cepillos no giran	Compruebe si hay cuerpos extraños bloqueando los cepillos rotativos y, de ser así, elimínelos.
Crujidos. El cepillo no gira	El acoplamiento deslizante se ha activado. Desconexión del aparato, comprobar/limpiar el cepillo rotativo.

Accesorios y piezas de repuesto

Utilice solamente accesorios y recambios originales, ya que garantizan un funcionamiento correcto y seguro del equipo.

Puede encontrar información acerca de los accesorios y recambios en www.kaercher.com.

Accesorios	Descripción	Nº referencia
Cepillo de rodillo, rojo	Cepillo universal, para todo tipo de suelos.	4.762-005.0
Cepillo de rodillo, naranja	Cepillo especial para suelos con estructura, como azulejos de seguridad o juntas.	4.762-484.0
Cepillo de rodillo, blanco	Cepillo blando para suelos delicados y para pulir	4.762-452.0
Cepillo de rodillo, azul	Cepillo blando para realizar una limpieza en profundidad de alfombras	4.762-499.0
Rodillo de microfibras	Cepillo de limpieza de microfibras con una capacidad de limpieza especialmente grande. Ideal para suelos de gres.	4.762-453.0
Barra de aspiración de repuesto azul, silicona	De silicona, se necesitan 2 piezas.	4.777-008.0
Barra de aspiración de repuesto gris, resistente al aceite	Para suciedades que contengan aceite y grasa, por ejemplo en la cocina y el taller. Son necesarias 2 unidades.	4.777-324.0
Set de limpieza de alfombras	Limpieza en profundidad de superficies textiles. Compuesto de cepillos rotativos, 2 barras de aspiración, 1 litro de concentrado de detergente y 500ml de producto para eliminar manchas.	2.783-005.0
Batería de repuesto «Battery Power+ 36/75 DW»	Batería de alto rendimiento 36 V, 7,5 Ah	2.445-043.0
Cargador «Battery Power+»	Cargador rápido 36 V *EU	2.445-045.0

Declaración UE de conformidad

Por la presente declaramos que la máquina designada a continuación cumple, tanto en lo que respecta a su diseño y tipo constructivo como a la versión puesta a la venta por nosotros, las normas básicas de seguridad y sobre la salud que figuran en las directivas comunitarias correspondientes. La presente declaración perderá su validez en caso de que se realicen modificaciones en la máquina sin nuestro consentimiento explícito.

Producto: Limpiasuelos
Modelo: 1.783-xxx

Directivas comunitarias aplicables

2006/42/CE (+2009/127/CE)
 2014/30/UE
 2011/65/UE

Normas armonizadas aplicadas

EN 60335-1
 EN 60335-2-72
 EN 62233: 2008
 EN 55014-1:2006 + A1: 2009 + A2:2011
 EN 55014-2: 1997 + A2: 2008
 EN IEC 63000: 2018

Normas nacionales aplicadas

-

Los abajo firmantes actúan en nombre y con la autorización de la junta directiva.



H. Jenner
 Chairman of the Board of Management



S. Reiser
 Director Regulatory Affairs & Certification

Responsable de documentación:
 S. Reiser

Alfred Kärcher SE & Co. KG
 Alfred-Kärcher-Straße 28-40
 71364 Winnenden (Germany)
 Tel.: +49 7195 14-0
 Fax: +49 7195 14-2212
 Winnenden, 2021/03/01

Datos técnicos

Potencia		
Tensión nominal	V	36
Consumo medio de potencia	W	550
Clase de protección		III
Categoría de protección		IPX4
Aspirar		
Potencia de aspiración, caudal de aire	l/s	23
Potencia de aspiración, depresión	kPa	12
Cepillo de limpieza		
Anchura de trabajo	mm	300
Diámetro cepillos	mm	60
Nº de rotaciones de los cepillos	1/min	1270
Medidas y pesos		
Potencia teórica por metro cuadrado	m ² /h	200
Volumen de los depósitos de agua limpia y agua sucia	l	4
Longitud x anchura x altura	mm	390 x 335 x 1180
Peso de transporte	kg	17,5
Peso total	kg	21,5
Valores calculados conforme a la norma EN 60335-2-72		
Valor de vibración mano-brazo	m/s ²	<2,5
Inseguridad K	m/s ²	0,2
Nivel de presión acústica L _{pA}	dB(A)	72,4
Inseguridad K _{pA}	dB(A)	1
Nivel de potencia acústica L _{WA}	dB(A)	86
Inseguridad K _{WA}	dB(A)	1



Leia o manual de manual original antes de utilizar o seu aparelho. Proceda conforme as indicações no manual e guarde o manual para uma consulta posterior ou para terceiros a quem possa vir a vender o aparelho.

Índice

Avisos de segurança	PT	1
Funcionamento	PT	1
Utilização conforme o fim a que se destina a máquina	PT	1
Proteção do meio-ambiente	PT	2
Elementos de manuseamento	PT	2
Primeira colocação em funcionamento	PT	2
Funcionamento	PT	3
Transporte	PT	4
Armazenamento	PT	4
Conservação e manutenção	PT	4
Avárias	PT	6
Acessórios e peças sobressalentes	PT	8
Declaração UE de conformidade	PT	9
Dados técnicos	PT	9

Avisos de segurança

- Antes da primeira utilização, leia estas Instruções de Serviço e a brochura anexa "Avisos de segurança para aparelhos de limpeza com escovas", no 5.956-251.0.
- Leia e siga o manual de instruções em separado e os avisos de segurança para a bateria incluída.
- Leia e siga o manual de instruções em separado e os avisos de segurança para o carregador incluído.
- Além das instruções do presente manual de instruções deverão ser respeitadas as regras gerais de segurança e de prevenção de acidentes em vigor.

⚠ PERIGO

Perigo de ferimentos! Retirar as baterias acumuladoras antes de efectuar quaisquer trabalhos de conservação, manutenção e reparação no aparelho.

Funcionamento

Esta máquina de esfrega e aspiração só pode ser utilizada para a limpeza húmida de soalhos planos.

Uma largura de trabalho de 300 mm e uma capacidade de 4 l, tanto para o depósito de água limpa como para o depósito de água suja, permitem uma limpeza eficaz de pequenas superfícies.

O aparelho é alimentado com energia por uma bateria.

Aviso:

De acordo com as tarefas de limpeza, o aparelho pode ser equipado com diversos acessórios.

Consulte o nosso catálogo ou visite-nos na Internet, em www.kaercher.com.

Utilização conforme o fim a que se destina a máquina

Utilize este aparelho exclusivamente em conformidade com as indicações destas Instruções de Serviço.

- Este aparelho destina-se ao uso industrial, p.ex. em hotéis, escolas, hospitais, fábricas, lojas, escritórios e lojas à exploração.
- O aparelho só pode ser utilizado para a limpeza de pisos lisos não sensíveis à humidade e para superfícies duras não sensíveis ao polimento.
O aparelho deve ser utilizado com temperaturas entre +5°C e +40°C.
- O aparelho não é apropriado para a limpeza de solos congelados (p. ex. em armazéns frigoríficos).
- O aparelho só pode ser equipado com acessórios e peças sobressalentes originais.
- O aparelho foi concebido para a limpeza de soalhos interiores ou de superfícies cobertas por telhados.
- O aparelho não está preparado para a limpeza de vias de comunicação públicas.
- O aparelho não é indicado para a utilização em locais com perigo de explosões.

Proteção do meio-ambiente



Os materiais da embalagem são recicláveis. Não coloque as embalagens no lixo doméstico, envie-as para uma unidade de reciclagem.



Os aparelhos velhos contêm materiais preciosos e recicláveis e deverão ser reutilizados. Pilhas e baterias acumuladoras contêm materiais que não devem entrar em contacto com o meio-ambiente. Por isso, elimine os aparelhos velhos, as pilhas e baterias acumuladoras (recarregáveis) através de sistemas de recolha de lixo adequados.

Muitas vezes, os aparelhos eléctricos e electrónicos contêm componentes que, em caso de manuseamento incorrecto ou recolha errada, podem representar um perigo para a saúde e para o ambiente. Contudo, estes componentes são necessários para a operação adequada do aparelho. Os aparelhos assinalados com este símbolo não podem ser eliminados com o lixo doméstico.

Avisos sobre os ingredientes (REACH)

Informações actuais sobre os ingredientes podem ser encontradas em:

www.kaercher.com/REACH

Elementos de manuseamento

Ver figuras no lado desdobrável

Figura 1

- 1 Punho
- 2 Interruptor da bomba de água
- 3 Botão do funcionamento de varredura/aspiração
- 4 Pega para portar
- 5 Estribo de suporte do depósito de água suja
- 6 depósito de água suja
- 7 Tanque de água fresca

- 8 Fecho do depósito de água limpa (abertura de enchimento)
- 9 Bateria acumuladora
- 10 Suporte da bateria
- 11 Cabeça de limpeza
- 12 Pedal da elevação da barra de aspiração
- 13 Desbloqueio da posição de estacionamento
- 14 Indicação da bateria acumuladora
Para o efeito, consultar o manual de instruções da bateria
- 15 Desbloqueio da bateria acumuladora
- 16 Botão de desbloqueio da escova de substituição
- 17 Cilindro da escova
- 18 Barra de aspiração
- 19 Tampa do depósito de água suja
- 20 Fecho da tampa do depósito de água suja
- 21 Indicação do nível de enchimento
- 22 Indicador de carga da bateria
3 LED acendem: 100-76% de capacidade residual
2 LED acendem: 75-51% de capacidade residual
1 LED acende: 50-26% de capacidade residual
1 LED pisca: Menos de 26% da capacidade restante, recarregar a bateria
- 23 União tubo de aspiração/mangueira de aspiração
- 24 Tubo de aspiração
- 25 Tubo flexível de aspiração

Primeira colocação em funcionamento

Figura 2

- Inserir o tubo na extremidade do manípulo, na abertura do aparelho.
- Premir as patilhas e inserir o manípulo até encaixar no aparelho.
- Alinhar o cabo no aparelho e posicionar a tampa, conforme ilustrado.
- Carregar a bateria acumuladora.
A descrição encontra-se no manual de instruções separado, da bateria e do carregador

Inserir a bateria acumuladora

Figura 3

- Inserir a bateria carregada no suporte da bateria, empurrar até ao batente e encaixar.

Funcionamento

Encher o depósito da água limpa

⚠ CUIDADO

Perigo de danos. Utilizar somente os detergentes recomendados. Se forem utilizados outros detergentes, a entidade operadora será a única responsável pelos riscos relativos à segurança operacional, pelo perigo de acidentes e pela menor vida útil do aparelho. Utilizar apenas detergentes que não contenham solventes, ácido clorídrico e ácido fluorídrico. Ter atenção aos avisos de segurança nos detergentes.

ADVERTÊNCIA

Não utilizar detergentes que desenvolvam muita espuma.

Observar os avisos de dosagem.

Detergentes recomendados:

Aplicação	Detergente	Dosagem
Detergente de limpeza de manutenção alcalino	CA 50 C	0,2 - 1,0%
Detergente de limpeza de manutenção ácido, para sanitários, piscinas, etc. Remove depósitos de calcário.	RM 738	0,5 - 3,0%
Limpeza de conservação EXTRA	RM 780	0,5 - 2,0%
Detergente de limpeza universal para pavimentos, ácido	RM 751	1,0 - 25%

- Retirar o depósito da água limpa do aparelho.
- Abrir o tampão do depósito de água limpa.
- Adicionar a solução de detergente com água. Temperatura máxima do líquido 50 °C.

- Fechar o tampão do depósito de água limpa.
- Inserir o depósito de água limpa no aparelho.

Limpar

ADVERTÊNCIA

Perigo de danificação do pavimento. O método de limpeza para sujidade forte só pode ser aplicado em pavimentos adequados para o efeito.

Perigo de danos da bomba de água limpa durante o funcionamento a seco, devido ao depósito de água limpa vazio. Monitorizar a indicação do nível de enchimento e desligar o interruptor da bomba de água com o depósito de água limpa vazio.

ADVERTÊNCIA

Perigo de danos para a bateria. Se o LED do indicador de carga da bateria piscar durante a limpeza, o trabalho deve ser interrompido e a bateria carregada.

Sujidade normal

Figura 4

- Deslocar o pedal de elevação da barra de aspiração para a posição “aspiração” (posição “1 / ON”).
- Pressionar o desbloqueio da posição de estacionamento e girar o manípulo para trás.
- Premir o botão do funcionamento de varredura/aspiração.
- Ligar o interruptor da bomba de água.
- Deslocar o aparelho sobre a superfície que pretende limpar.

Sujidade forte

Figura 4

- Colocar o pedal de elevação da barra de aspiração na posição “não aspirar” (posição “0 / OFF”) e proceder à limpeza como numa situação de sujidade normal. O líquido de limpeza permanece na superfície a limpar e tem tempo para actuar.
- Posicionar o pedal da elevação da barra de aspiração na posição “aspirar” e passar novamente sobre a superfície que pretende limpar.

Terminar limpeza

- Desligar o interruptor da bomba de água.
- Empurrar o aparelho ainda durante um pequeno trajecto, a fim de aspirar o resto de água.
- Premir o botão do funcionamento de varredura/aspiração.
- Girar o manípulo para a frente e encaixar na posição de estacionamento.

Esvaziar o depósito de água suja

⚠ **ATENÇÃO**

Respeitar as normas locais sobre tratamento de esgotos.

Aviso

Se o depósito de água suja estiver cheio, o flutuador fecha o canal de aspiração. A aspiração é interrompida. Esvaziar o depósito de água suja.

- Desligar o aparelho.
- Erigir o aparelho e fixar na posição de estacionamento.
- Retirar o depósito da água limpa do aparelho.
- Girar o estribo de suporte do depósito da água suja para baixo e retirar o depósito da água suja.
- Levantar o fecho e retirar a tampa do depósito da água suja.
- Evacuar a água suja.
- Depois, lavar o reservatório da água suja com água limpa.
- Posicionar a tampa no depósito da água suja e encaixar.
- Inserir o depósito de água suja no aparelho.

Esvaziar o depósito de água limpa

- Retirar o depósito da água limpa do aparelho.
- Abrir o tampão do depósito de água limpa.
- Evacuar o líquido de limpeza.
- Fechar o tampão do depósito de água limpa.
- Inserir o depósito de água limpa no aparelho.

Carregar a bateria acumuladora

ADVERTÊNCIA

Apenas o aparelho de carga rápida fornecido ou recomendado pode ser usado para o carregamento.

Observe as descrições no manual de instruções separado, da bateria e do carregador.

Figura 5

- Prima o desbloqueio e puxe a bateria descarregada para fora do suporte da bateria.
- Carregar a bateria acumuladora.

Figura 3

- Inserir a bateria carregada no suporte da bateria, empurrar até ao batente e encaixar.

Transporte

⚠ **CUIDADO**

Perigo de lesões e de danos! Ter atenção ao peso do aparelho durante o transporte.

- Girar o manípulo para a frente e encaixar na posição de estacionamento.
- Girar o manípulo para trás e empurrar o aparelho

ou

- Levantar o aparelho no manípulo e transportar.
- Durante o transporte em veículos, proteger o aparelho contra deslizamentos, de acordo com as directivas em vigor.

Armazenamento

⚠ **CUIDADO**

Perigo de lesões e de danos! Ter atenção ao peso do aparelho durante o armazenamento. Este aparelho só pode ser armazenado em espaços fechados e cobertos.

Conservação e manutenção

⚠ **ATENÇÃO**

Perigo de ferimentos motivado pela activação inadvertida do aparelho.

Desligar o aparelho e retirar a bateria acumuladora antes de efectuar quaisquer trabalhos no aparelho.

ADVERTÊNCIA

Perigo de danos para o aparelho devido à saída de água. Esvaziar o depósito da água suja e da água limpa antes de iniciar os trabalhos de manutenção.

Plano de manutenção

Após o trabalho

ADVERTÊNCIA

Perigo de danos. Não borrifar o aparelho com água e não usar nenhum detergente agressivo.

- Limpar o depósito de água suja: Esvaziar o depósito de água suja e lavar com água nova. Limpar as juntas entre o depósito de água suja e o aparelho.
- Limpar o aparelho: encher o depósito da água limpa com água limpa (sem detergente) e operar o aparelho durante 1 minuto com a irrigação das escovas ligada.
- Retirar a água residual do depósito de água limpa.
- Limpar a parte exterior do aparelho com um pano embebido em barrela.
- Limpar a barra de aspiração, controlar o desgaste e, se necessário, substituir (ver "Trabalhos de manutenção").
- Verificar o desgaste da escova e substituir, se necessário (ver "Trabalhos de manutenção").

Anualmente

- Solicitar a realização do controlo de segurança por um técnico electricista.

Trabalhos de manutenção

Substituir a barra de aspiração

Aviso:

As barras de aspiração estão equipadas com uma ligação de encaixe no aparelho e podem ser simplesmente retiradas.

- Deslocar o pedal de elevação da barra de aspiração para a posição "aspiração" (posição "1 / ON").
- Retirar o depósito de água limpa (fresca).
- Retirar o depósito da água suja.
- Colocar o aparelho na parte de trás.

- Retirar a barra de aspiração por baixo.
- Colocar novas barras de aspiração e encaixar.

Mudar o cilindro da escova

- Retirar o depósito de água limpa (fresca).
- Retirar o depósito da água suja.
- Colocar o aparelho na parte de trás.
- Premir o botão de desbloqueio da escova rotativa, girar a escova rotativa para baixo e retirar do arrastador.
- Encaixar a nova escova rotativa no arrastador e encravar do lado oposto.

Limpeza e conservação

Limpar o distribuidor de água

- Remover as escovas cilíndricas (consultar "Substituir as escovas cilíndricas").

Figura 7

- Retirar a barra de distribuição de água no túnel da escova.
- Limpar o canal de irrigação e as aberturas na barra de distribuição sob água corrente.

Limpar o tubo de aspiração

- Retirar o depósito da água limpa do aparelho.
- Girar o estribo de suporte do depósito da água suja para baixo e retirar o depósito da água suja.

Figura 8

- Retirar a união entre o tubo de aspiração e mangueira de aspiração para fora do dispositivo, bascular para fora o tubo de aspiração e mangueira de aspiração.
O tubo de aspiração está interrompido e as duas extremidades estão acessíveis para a limpeza.

Figura 9

- Puxar a barra de aspiração para baixo, o canal de aspiração na cabeça de limpeza fica acessível para a limpeza.
- Lavar a mangueira de aspiração e o canal de aspiração com água ou eliminar entupimentos com um objecto não afiado e não pontiagudo.

Protecção anticongelante

No caso de perigo de geadas:

- Esvaziar os depósitos de água limpa e suja.
- Guardar o aparelho num local protegido contra geadas.

Garantia

Em cada país são válidas as respectivas condições de garantia estabelecidas pelas nossas Empresas de Comercialização. Eventuais avarias no seu acessório durante o período de garantia serão reparadas, sem encargos para o cliente, desde que se trate de um defeito de material ou de fabrico. Em caso de garantia, dirija-se, munido do comprovativo de compra, ao seu revendedor ou ao Serviço Técnico mais próximo.

Avarias

⚠ ATENÇÃO

Perigo de ferimentos motivado pela activação inadvertida do aparelho.

Desligar o aparelho e retirar a bateria antes de efectuar quaisquer trabalhos no aparelho.

ADVERTÊNCIA

Perigo de danos para o aparelho devido à saída de água. Esvaziar o depósito da água suja e da água limpa antes de iniciar os trabalhos de manutenção.

Em caso de avarias, que não possam ser solucionadas com a ajuda desta tabela, deverá recorrer à Assistência Técnica.

Avaria	Eliminação da avaria
O aparelho não funciona	Verificar se uma bateria suficientemente carregada está assente no suporte da bateria, se encostou no batente e ficou encaixada.
	Verificar se algum corpo estranho está a bloquear a escova rotativa. Remover os corpos estranhos, se for necessário.
Quantidade de água insuficiente	Controlar o nível da água limpa e, se necessário, encher o depósito
	Abrir o fecho do depósito da água limpa. Se durante a abertura for detectado um vácuo, deve-se limpar a válvula de ventilação no fecho do depósito da água limpa.
	Limpar o distribuidor de água (ver "Limpar distribuidor de água").
	Retirar o depósito da água fresca e controlar o filtro relativamente a sujidade. Retirar e limpar o filtro, se necessário.
	Figura 6 Retirar a válvula com o filtro do depósito de água limpa e lavar em água morna.
Limpar o filtro na cabeça de limpeza.	
O depósito da água limpa goteja durante o reabastecimento	Figura 6 Retirar a válvula com o filtro do depósito de água limpa e lavar em água morna.

Avaria	Eliminação da avaria
Potência de aspiração insuficiente	Esvaziar o depósito de água suja.
	Encaixar o depósito da água suja no aparelho.
	Limpar as juntas entre o depósito de água suja e a tampa e verificar a estanquicidade, se necessário substituí-las.
	Verificar se as barras de aspiração estão encaixadas na cabeça de limpeza.
	Barra de aspiração entupida, limpar.
	Barra de aspiração desgastada; substituir a barra de aspiração dianteira e traseira. Montar novas barras de aspiração se as duas estiverem desgastadas.
	Verificar se as duas partes do tubo de aspiração estão correctamente ligadas à conexão do tubo de aspiração.
	Verificar o tubo de aspiração e o canal de aspiração na cabeça de limpeza relativamente a entupimento e eliminar event. o entupimento (ver "Limpar tubo de aspiração").
Verificar se o cabo está instalado de forma plana atrás dos depósitos e se a respectiva tampa está montada.	
Resultados de limpeza insuficientes	Verificar se há desgaste na escova rotativa e substituí-la, se necessário.
A escova não rodopia	Verificar se algum corpo estranho está a bloquear a escova rotativa. Remover os corpos estranhos, se for necessário.
Ruído estaladiço, escova não rodopia	Disparo do acoplamento de deslize. Desligar o aparelho e verificar/limpar o rolo da escova.

Acessórios e peças sobressalentes

Utilizar apenas acessórios e peças sobressalentes originais. Só assim poderá garantir uma operação do aparelho segura e sem avarias.

Para mais informações sobre acessórios e peças sobressalentes, consulte www.kaercher.com.

Acessórios	Descrição	N.º de encomenda
Escova de cilindro, vermelha	Escova universal para todos os pavimentos	4.762-005.0
Escova de cilindro, cor-de-laranja	Escova especial para pavimentos estruturados como, p. ex., mosaicos de segurança ou juntas	4.762-484.0
Escova de cilindro, branca	Escova macia para pavimentos sensíveis e para polir	4.762-452.0
Escova de cilindro, azul	Escova macia para a limpeza em profundidade de tapetes	4.762-499.0
Cilindro de microfibras	Escova de limpeza em microfibra com elevado efeito de limpeza. Especialmente para ladrilhos em grés cerâmico.	4.762-453.0
Barra de aspiração sobressalente, azul, silicone	Em silicone, são necessárias 2 unidades.	4.777-008.0
Barra de aspiração sobressalente, cinzenta, resistente a óleo	Para sujidade com teor de óleo e gordura como, por exemplo, na cozinha e oficina. 2 unidades necessárias.	4.777-324.0
Conjunto de limpeza para tapetes	Limpeza em profundidade de superfícies têxteis. Composto por cilindros de escova, 2 barras de aspiração, 1 litro de concentrado de detergente, 500 ml de tira-nódoas.	2.783-005.0
Bateria sobressalente "Battery Power+ 36/75 DW"	Carregador de alta potência 36 V, 7,5 Ah	2.445-043.0
Carregador "Battery Power+"	Aparelho de carga rápida 36 V *UE	2.445-045.0

Declaração UE de conformidade

Declaramos que a máquina a seguir designada corresponde às exigências de segurança e de saúde básicas estabelecidas nas Directivas UE por quanto concerne à sua concepção e ao tipo de construção assim como na versão lançada no mercado. Se houver qualquer modificação na máquina sem o nosso consentimento prévio, a presente declaração perderá a validade.

Produto: Detergente para o solo

Tipo: 1.783-xxx

Respectivas Directrizes da UE

2006/42/CE (+2009/127/CE)

2014/30/UE

2011/65/UE

Normas harmonizadas aplicadas

EN 60335-1

EN 60335-2-72

EN 62233: 2008

EN 55014-1:2006 + A1: 2009 + A2:2011

EN 55014-2: 1997 + A2: 2008

EN IEC 63000: 2018

Normas nacionais aplicadas

-

Os signatários actuam em nome e em procuração do Conselho de Administração.



H. Jenner
Chairman of the Board of Management



S. Reiser
Director Regulatory Affairs & Certification

Responsável pela documentação:

S. Reiser

Alfred Kärcher SE & Co. KG
Alfred-Kärcher-Straße 28-40
71364 Winnenden (Germany)

Tel.: +49 7195 14-0

Fax: +49 7195 14-2212

Winnenden, 2021/03/01

Dados técnicos

Potência

Tensão nominal	V	36
Consumo de potência médio	W	550
Classe de protecção		III
Tipo de protecção		IPX4

Aspirar

Potência de aspiração, quantidade de ar	l/s	23
Potência de aspiração, depressão	kPa	12

Escova de limpeza

Largura de trabalho	mm	300
Diâmetro da escova	mm	60
Velocidade da escova	1/min	1270

Medidas e pesos

Desempenho teórico por superfície	m ² /h	200
Volume do depósito de água limpa/água suja	l	4
Comprimento x Largura x Altura	mm	390 x 335 x 1180
Peso de transporte	kg	17,5
Peso total	kg	21,5

Valores obtidos segundo EN 60335-2-72

Valor de vibração mão/braço	m/s ²	<2,5
Insegurança K	m/s ²	0,2
Nível de pressão acústica L _{pA}	dB(A)	72,4
Insegurança K _{pA}	dB(A)	1
Nível de potência acústica L _{WA}	dB(A)	86
Insegurança K _{WA}	dB(A)	1



Læs original brugsanvisning inden første brug, følg anvisningerne og opbevar vejledningen til senere efterlæsning eller til den næste ejer.

Indholdsfortegnelse

Sikkerhedsanvisninger	DA	1
Funktion	DA	1
Bestemmelsesmæssig anvendelse	DA	1
Miljøbeskyttelse	DA	2
Betjeningselementer	DA	2
Første idriftsættelse	DA	2
Drift	DA	3
Transport	DA	4
Opbevaring	DA	4
Pleje og vedligeholdelse	DA	4
Fejl	DA	5
Tilbehør og reservedele	DA	7
EU-overensstemmelses-erklæring	DA	8
Tekniske data	DA	8

Sikkerhedsanvisninger

- Læs og følg denne betjeningsvejledning samt den vedlagte brochure med sikkerhedshenvisninger for børsterengøringsmaskiner 5.956-251.0, inden maskinen tages i brug første gang.
- Læs og følg den separate driftsvejledning med sikkerhedsoplysningerne for det medfølgende batteri.
- Læs og følg den separate driftsvejledning med sikkerhedsoplysningerne for den medfølgende oplader.
- Ud over anvisningerne i denne brugsanvisning skal lovens generelle sikkerheds- og ulykkesforebyggelsesforskrifter overholdes.

△ FARE

Fare for tilskadekomst! Fjern batterierne før der gennemføres service, vedligeholdelses- eller reparationsarbejde på apparatet.

Funktion

Maskinen anvendes til vådrengøring af planegulve.

En arbejdsbredde på 300 mm og en kapacitet for frisk- og snavsevandstankene på 4 l hver muliggør en effektiv rengøring af små overflader.

Maskinen forsynes med strøm fra et batteri

Bemærk:

Svarende til den enkelte rengøringsopgave kan maskinen udstyres med forskelligt tilbehør.

Spørg efter vores katalog eller besøg os på Internettet på www.kaercher.com.

Bestemmelsesmæssig anvendelse

Brug maskinen kun i overensstemmelse med angivelserne i denne driftsvejledning.

- Denne maskine er egnet til erhvervs-mæssig brug, f.eks. på hoteller, skoler, sygehuse, fabrikker, butikker, kontorer og udlejningsvirksomheder.
- Maskinen må kun benyttes til rengøring af hårde gulve, der tåler fugt og polering.
Anvendelsestemperaturområdet ligger mellem +5°C og +40°C.
- Maskinen er ikke egnet til rengøring af frosne gulve (f.eks. i kølehus).
- Maskinen må kun udstyres med originalt tilbehør og originale reservedele.
- Maskinen er udviklet til rengøring af indendørs gulve eller tagoverdækkede flader.
- Maskinen er ikke beregnet til rengøring af offentlige færdselsårer.
- Maskinen er ikke egnet til brug i eksplosionsudsatte omgivelser.

Miljøbeskyttelse



Emballagen kan genbruges. Smid ikke emballagen ud sammen med det almindelige husholdningsaffald, men aflever den til genbrug.



Udtjente apparater indeholder værdifulde materialer, der kan og bør afleveres til genbrug. Akku'er og batterier indeholder stoffer, der ikke må komme ud i naturen. Aflever derfor udtjente apparater, batterier og akkuer på en genbrugsstation eller lignende.

Elektriske og elektroniske maskiner indeholder ofte bestanddele, der ved forkert omgang eller forkert bortskaffelse kan udgøre en mulig fare for menneskers sundhed og for miljøet. For en korrekt drift af maskinen er disse bestanddele imidlertid nødvendige. Maskiner kendetegnet med dette symbol må ikke bortskaffes sammen med husholdningsaffaldet.

Henvisninger til indholdsstoffer (REACH)

Aktuelle oplysninger til indholdsstoffer finder du på:

www.kaercher.com/REACH

Betjeningselementer

Figurer, se omslaget

Figur 1

- 1 Håndtag
- 2 Afbryder vandpumpe
- 3 Knap børste-/sugedrift
- 4 Bæregreb
- 5 Bærebøjle snavsevandstank
- 6 Snavsevandsbeholder
- 7 Ferskvandtank
- 8 Lukning af ferskvandstanken (påfyldningsåbning)
- 9 Akku
- 10 Batteriholder
- 11 Rensehoved
- 12 Pedal "Løfte sugebjælke"

- 13 Udløsning parkeringsstilling
- 14 Batteri-indikator
Se også betjeningsvejledningen til batteriet
- 15 Åbningsmekanisme, batteri
- 16 Frigørelsesknap, skiftebørst
- 17 Børstevalse
- 18 Sugebjælke
- 19 Dæksel til snavsevandsbeholder
- 20 Lukning af låg på spildevandstanken
- 21 Påfyldningsindikator
- 22 Batteriopladningsindikator
3 LED'er lyser: 100-76% resterende kapacitet
2 LED'er lyser: 75-51% resterende kapacitet
1 LED lyser: 50-26% resterende kapacitet
1 LED blinker: Mindre end 26% resterende kapacitet, oplad batteriet
- 23 Tilslutning af sugerør/sugeslange
- 24 Sugerør
- 25 Sugesele

Første idriftsættelse

Figur 2

- Sæt røret med grebets ende ind i maskinens åbning.
- Tryk næserne og skub grebet ind indtil den går i hak i maskinen.
- Juster kablet i maskinen og sæt låget på som vist på vedlagt seddel.
- Oplade akkuer
Beskrivelsen af dette findes i de separate betjeningsvejledninger til batteriet og opladeren

Isæt akku

Figur 3

- Sæt det opladede batteri i batteriholderen, og skub det så langt ind som muligt, så det går i indgreb.

Drift

Påfyld ferskvandstanken

⚠ **FORSIGTIG**

Risiko for beskadigelse. Brug kun de anbefalede rengøringsmidler. Til brug af andre rensmidler er brugeren/ejeren ansvarligt for risikoen med hensyn til driftssikkerhed og ulykkesfarer. Brug kun rensmidler som er fri for opløsningsmidler, salt- og flussyre. Tag højde for sikkerhedsanvisningerne på rensmidlerne.

BEMÆRK

Brug ikke stærkt skummende rengøringsmidler.

Overhold doseringsanvisningerne.

Anbefalede rengøringsmidler:

Anvendelse	Rense-middel	Dosering
Vedligeholdelsesrensere alkalisk	CA 50 C	0,2 - 1,0%
Vedligeholdelsesrensere surt, til sanitærområder, svømmebad etc. Fjerner kalkaflejringer.	RM 738	0,5 - 3,0%
Viskepleje EXTRA	RM 780	0,5 - 2,0%
Gulvgrundrensere, surt	RM 751	1,0 - 25%

- Tag friskvandstanken fra maskinen.
- Åbn dækslet til friskvandsbeholderen.
- Påfyld vand-rensmiddelblandingen. Væskens max. temperatur 50 °C.
- Luk dækslet til friskvandsbeholderen.
- Sæt friskvandstanken ind i maskinen.

Rensning

BEMÆRK

Risiko for at beskadige gulvbelægningen. Rengøringsmetoden til stærkt tilsmudsning må kun anvendes til gulve som kan tåle det. Beskadigelsesfare for ferskvandspumpen ved tørkørsel på grund af tom ferskvandstank. Niveauindikatoren skal overvåges og kontakt "Vandpumpe" skal slukkes ved tom ferskvandstank.

BEMÆRK

Risiko for beskadigelse af batteriet. Hvis LED'en på batteriopladningsindikatoren blinker under rengøringen, skal arbejdet afbrydes, og batteriet oplades.

Normal tilsmudsning

Figur 4

- Flyt sugestangens løftepedal til positionen "sugning" ("1 / ON").
- Tryk udløsningen til parkeringspositionen og sving grebet tilbage.
- Tryk knappen børste-/sugedrift.
- Tænd vandpumpen.
- Skub maskinen over den flade, som skal renses.

Stærk tilsmudsning

Figur 4

- Sæt sugestangens løftepedal i positionen "ingen sugning" ("0 / OFF"), og udfør rengøringen som ved normal tilsmudsning. Rengøringsvæsken forbliver på overfladen, der skal rengøres, og har tid til at virke.
- Sæt pedalen "Løfte sugebjælken" til position "suge" og køр igen over den flade, som skal renses.

Afslutte rengøringen

- Afbryd vandpumpen.
- Skub maskinen lidt længere for at opsuge det resterende vand.
- Tryk knappen børste-/sugedrift.
- Drej grebet fremad og lad maskinen gå i hak i parkeringsstillingen.

Tømning af snavsevandstanken

⚠ **ADVARSEL**

Følg de lokale bestemmelser vedrørende behandling af spildevand.

Bemærk

Når snavsevandstanken er fuld, lukker svømmerventilen for sugekanalen. Opsugningen afbrydes. Tøm snavsevandstanken.

- Sluk for rensere
- Rejs maskinen og lad den gå i hak i parkeringsstillingen.
- Tag friskvandstanken fra maskinen.

- Drej bærebøjlen til snavsevandstanken nedad og fjern snavsevandstanken.
- Løft låget og fjern snavsevandstankens dæksel.
- Tøm snavse vandet.
- Skyl derefter snavsevandsbeholderen med klart vand.
- Sæt dækslet tilbage på snavsevands- tanken og lad det gå i hak.
- Sæt snavse vandstanken ind i maskinen.

Tømning af friskvandstanken

- Tag friskvandstanken fra maskinen.
- Åbn dækslet til friskvandsbeholderen.
- Tøm rengøringsvæsken.
- Luk dækslet til friskvandsbeholderen.
- Sæt friskvandstanken ind i maskinen.

Oplade akkuer

BEMÆRK

Kun den medfølgende eller anbefalede hurtigoplader må bruges til opladning.

Følg beskrivelserne i de separate driftsvejledninger til batteriet og opladeren.

Figur 5

- Tryk på udløseren, og træk det afladede batteri ud af batteriholderen.
- Oplade akkuer

Figur 3

- Sæt det opladede batteri i batteriholderen, og skub det så langt ind som muligt, så det går i indgreb.

Transport

△ FORSIGTIG

Fare for person- og materialeskader! Hold øje med maskinens vægt ved transporten.

- Drej grebet fremad og lad maskinen gå i hak i parkeringsstillingen.
- Drej grebet tilbage og skub maskinen. eller
- Løft maskinen ved hjælp af grebet og bær den.
- Ved transport i biler skal renseren fastspændes i.h.t. gældende love.

Opbevaring

△ FORSIGTIG

Fare for person- og materialeskader! Hold øje med maskinens vægt ved opbevaring. Denne maskine må kun opbevares indendørs.

Pleje og vedligeholdelse

△ ADVARSEL

Fare for personskader på grund af en utilsigtet start af maskinen.

Tag batterierne ud og afbryd maskinen inden der arbejdes på maskinen.

BEMÆRK

Risiko for beskadigelse af maskinen på grund af udløbende vand. Før vedligeholdelsesarbejder på maskinen, skal snavse vandtanken og friskvandstanken tømmes.

Vedligeholdelsesskema

Efter arbejdet

BEMÆRK

Risiko for beskadigelse. Spul ikke maskinen med vand, og brug ikke aggressive rengøringsmidler.

- Rengøring af spildevandstanken: Tøm spildevandstanken, og skyl med rent vand. Rengør tætningerne mellem spildevandstanken og maskinen.
- Spule maskinen: Påfyld friskvandstanken med klart vand (uden rensmiddel) og lad maskinen køre for et minut med indkoblet børstevanding.
- Fjern resterende vand fra ferskvands- tanken.
- Rengør maskinen udvendigt med en fugtig klud vædet i mild vaskelud.
- Rengør sugebjælken, kontroller for slid og udskift sugebjælken ved behov (se "Vedligeholdelsesarbejder").
- Kontroller børsterne for slid, udskift dem ved behov (se "Vedligeholdelses- arbejder").

En gang om året

- Foreskrevne sikkerhedskontroller skal gennemføres af en el-installatør.

Vedligeholdelsesarbejder

Udskifte sugerbjælken

Bemærk:

Sugerbjælkerne er fastgjort på maskinen med en snapforbindelse og kan nemt trækkes af.

- Flyt sugestangens løftepedal til positionen "sugning" ("1 / ON").
- Fjern friskvandstanken.
- Fjern snavsevandstanken.
- Læg højtryksrensere med bagsiden nedad.
- Træk sugerbjælken nedadtil ud.
- Sæt en ny sugerbjælke i og lad den gå i hak.

Skift børstevalse

- Fjern friskvandstanken.
- Fjern snavsevandstanken.
- Læg højtryksrensere med bagsiden nedad.
- Tryk på børstevalsens åbningsmekanisme og drej børstevalsen nedad og træk den fra medbringeren.
- Sæt en ny børstevalse på medbringeren og lad den gå i hak på den modsatte side.

Rengøring og pleje

Rense vandfordeleren

- Tag børstevalsen ud (se "Udskiftning af børstevalsen").

Figur 7

- Træk vandfordelingslisten i børstetunnelen ud.
- Rens vandingskanalerne og vandfordelerlistens åbninger under flydende vand.

Rens sugerøret

- Tag friskvandstanken fra maskinen.
- Drej bærebøjlen til snavsevandstanken nedad og fjern snavsevandstanken.

Figur 8

- Træk sugerørs-/sugeslangeforbindelsen bagud af maskinen, og drej sugerøret og sugeslangen ud. Sugerøret er afbrudt og begge endestykker er nu tilgængelige.

Figur 9

- Træk sugestangen nedad og af, sugekanalen i rengøringshovedet er tilgængelig for rengøringen.
- Spul sugeslangen og sugekanalen med vand eller træk/skub tilstopningen ud med en stump genstand.

Frostbeskyttelse

Ved frostrisiko:

- Tøm frisk- og snavsevandstanken.
- Stil maskinen i et frostsikkert rum.

Garanti

I de enkelte lande gælder de af vore forhandlere fastlagte garantibetingelser. Eventuelle fejl på dit tilbehør afhjælpes gratis inden for garantien, såfremt fejlen kan tilskrives en materiale- eller produktionsfejl. Hvis De ønsker at gøre garantien gældende, bedes De henvende Dem til Deres forhandler eller nærmeste kundeservice medbringende kvittering for købet.

Fejl

△ ADVARSEL

Fare for personskader på grund af en utilsigtet start af maskinen.

Sluk maskinen, og tag batterierne ud, inden der arbejdes på maskinen.

BEMÆRK

Risiko for beskadigelse af maskinen på grund af udløbende vand. Før vedligeholdelsesarbejder på maskinen, skal snavsevandtanken og friskvandstanken tømmes.

Kontakt kundeservice ved fejl, som ikke kan afhjælpes ved hjælp af denne tabel.

Fejl	Afhjælpning
Maskinen kører ikke	<p>Kontroller, om der sidder et tilstrækkeligt opladet batteri i batteriholderen, og at det er skubbet så langt ind som muligt, så det er gået i indgreb.</p> <p>Kontroller, om fremmedlegemer blokerer børstevalserne, fjern i givet fald fremmedlegemerne</p>
Utilstrækkelig vandmængde	<p>Kontroller ferskvandsstanden, fyld beholderen op ved behov</p> <p>Åbn friskvandtankens låsemekanisme. Hvis der konstateres et lavtryk når tanken åbnes, skal ventilationsventilen i ferskvandstankens låsemekanisme renses.</p> <p>Rens vandfordeleren (se "Rense vandfordeleren").</p> <p>Tag ferskvandstanken ud og kontroller filteret for snavs. Efter behov skal filteret tages ud og renses.</p> <p>Figur 6 Træk ventilen med filteret af ferskvandstanken, og skyl i lunkent vand.</p> <p>Rens renehovedets si.</p>
Friskvandstanken drypper hvis den påfyldes	<p>Figur 6 Træk ventilen med filteret af ferskvandstanken, og skyl i lunkent vand.</p>
Utilstrækkelig sugeeffekt	<p>Tøm snavsevandsbeholderen.</p> <p>Lad snavsevandstanken gå i hak i maskinen.</p> <p>Rengør tætningerne mellem snavsevandsbeholderen og dækslet og kontroller deres tæthed, udskift dem ved behov.</p> <p>Kontroller, om sugebjælken er gået i hak i renehovedet.</p> <p>Sugebjælke tilstoppet, rens.</p> <p>Sugebjælke slidt, forreste og bageste sugebjælke skal byttes om med hinanden. Hvis begge sugebjælker er slidt, isættes en ny sugebjælke.</p> <p>Kontroller, om begge sugerørdele er korrekt forbundet med sugerørets forbindelse.</p> <p>Kontroller sugerøret og sugekanalen i renehovedet for tilstopning, fjern evt. tilstopningen (se "Rense sugerøret").</p> <p>Kontroller, om kablet er nedlagt flad bagved tankene og om det vedlagte dæksel er sat på.</p>
Utilstrækkeligt rengøringsresultat	<p>Kontroller børstevalserne for slid, udskift dem ved behov.</p>
Børsterne drejer ikke	<p>Kontroller, om fremmedlegemer blokerer børstevalserne, fjern i givet fald fremmedlegemerne</p>
Knirkende lyde, børsten roterer ikke	<p>Glidekoblingen blev aktiveret. Sluk maskinen, rens/kontroller børstevalsen.</p>

Tilbehør og reservedele

Anvend kun originaltilbehør og -reservedele. De er en garanti for en sikker og fejlfri drift af maskinen.

Informationer om tilbehør og reservedele findes www.kaercher.com

Tilbehør	Beskrivelse	Bestillingsnummer
Valsebørste, rød	Universalbørste til alle gulvbelægninger	4.762-005.0
Valsebørste, orange	Specialbørste til strukturerede gulv som sikkerhedsfliser eller fuger	4.762-484.0
Valsebørste, hvid	Blød børste for sensitive gulv og til polering	4.762-452.0
Valsebørste, blå	Blød børste til dyb rengøring af gulvtæpper	4.762-499.0
Mikrofibervalse	Rengøringsbørste af mikrofiber med særlig høj rengøringseffekt. Speciel til stentøjsfliser.	4.762-453.0
Udskiftningssugestang blå, silikone	Af silikone, der skal bruges 2 stk.	4.777-008.0
Udskiftningssugestang grå, oliefast	For olie- og fedtholdige tilsmudsninger f.eks. i køkken og værksted. 2 styk nødvendige.	4.777-324.0
Tæppe-rengøringssæt	Dyb rengøring af tekstile overflader. Bestående af børstevalser, 2 sugebjælker, 1 liter rensemiddelkoncentrat, 500 ml pletfjerner	2.783-005.0
Reservebatteri "Battery Power+ 36/75 DW"	Højtydende batteri 36 V/7,5 Ah	2.445-043.0
Oplader "Battery Power+"	Hurtigoplader 36 V *EU	2.445-045.0

EU-overensstemmelses- erklæring

Hermed erklærer vi, at den nedenfor nævnte maskine i design og konstruktion og i den af os i handlen bragte udgave overholder de gældende grundlæggende sikkerheds- og sundhedskrav i EU-direktiverne. Ved ændringer af maskinen, der foretages uden forudgående aftale med os, mister denne erklæring sin gyldighed.

Produkt: Gulvrensere

Type: 1.783-xxx

Gældende EU-direktiver

2006/42/EF (+2009/127/EF)

2014/30/EU

2011/65/EU

Anvendte harmoniserede standarder

EN 60335-1

EN 60335-2-72

EN 62233: 2008

EN 55014-1:2006 + A1: 2009 + A2:2011

EN 55014-2: 1997 + A2: 2008

EN IEC 63000: 2018

Anvendte tyske standarder

-

Underskriverne handler på bestyrelsens vegne og med dennes fuldmagt.



H. Jenner
Chairman of the Board of Management



S. Reiser
Director Regulatory Affairs & Certification

Dokumentationsbefuldmægtiget:

S. Reiser

Alfred Kärcher SE & Co. KG
Alfred-Kärcher-Straße 28-40
71364 Winnenden (Germany)
Tel.: +49 7195 14-0
Fax: +49 7195 14-2212
Winnenden, 2021/03/01

Tekniske data

Effekt		
Mærkespænding	V	36
Mellemste optagne effekt	W	550
Beskyttelsesklasse		III
Kapslingsklasse		IPX4
Sugning		
Sugeeffekt, luftmængde	l/s	23
Sugeeffekt, undertryk	kPa	12
Rengøringsbørste		
Arbejdsbredde	mm	300
Børstediameter	mm	60
Børsteomdrejningstal	1/min	1270
Mål og vægt		
Teoretisk fladeydelse	m ² /h	200
Volumen frisk-/snavevandsbeholder	l	4
Længde x bredde x højde	mm	390 x 335 x 1180
Transportvægt	kg	17,5
Total vægt	kg	21,5
Oplyste værdier ifølge EN 60335-2-72		
Hånd-arm vibrationsværdi	m/s ²	<2,5
Usikkerhed K	m/s ²	0,2
Lydtryksniveau L _{pA}	dB(A)	72,4
Usikkerhed K _{pA}	dB(A)	1
Lydeffektniveau L _{WA}	dB(A)	86
Usikkerhed K _{WA}	dB(A)	1



Før første gangs bruk av apparatet, les denne originale bruksanvisningen, følg den og oppbevar den for senere bruk eller for overlevering til neste eier.

Innholdsfortegnelse

Sikkerhetsanvisninger	NO	1
Funksjon	NO	1
Forskriftsmessig bruk	NO	1
Miljøvern	NO	2
Betjeningselementer	NO	2
Førstegangs igangsetting	NO	2
Drift	NO	3
Transport	NO	4
Lagring	NO	4
Pleie og vedlikehold	NO	4
Feil	NO	5
Tilbehør og reservedeler	NO	7
EU-samsvarserklæring	NO	8
Tekniske data	NO	8

Sikkerhetsanvisninger

- Før maskinen tas i bruk for første gang må bruker lese nøye gjennom denne bruksanvisningen og følge vedlagte sikkerhetsanvisninger for gulvskuremaskiner 5.956-251.0.
- Les og følg den separate bruksanvisningen med sikkerhetsinstruksjonene for det medleverte batteriet.
- Les og følg den separate bruksanvisningen med sikkerhetsinstruksjonene for den medleverte laderen.
- I tillegg til anvisningene i bruksveiledningen må det tas hensyn til lokale, generelle forskrifter vedrørende sikkerhet og forebygging av ulykker.

△ FARE

Fare for personskader! Før alle pleie-, vedlikeholds- og reparasjonsareider på apparatet, må du ta ut batteriet.

Funksjon

Slipesugemaskinen er beregnet for våtrenngjøring av jevne gulv.

En arbeidsbredde på 300 mm og frisk- og spillvanntank på 4 l hver, muliggjør en effektiv rengjøring av mindre flater.

Apparatet får strøm fra et oppladbart batteri

Merknad:

Maskinen kan utstyres med forskjellig tilbehør, avhengig av den enkelte rengjøringsoppgave.

Spør etter vår katalog eller besøk oss på Internett på www.kaercher.com.

Forskriftsmessig bruk

Bruk av denne maskinen må utelukkende være iht. det som er angitt i denne bruksanvisning.

- Denne maskinen egner seg til industrielt bruk, f.eks. i hoteller, skoler, sykehus, fabrikker, butikker, kontorer og utleiefirmaer.
- Maskinen må bare brukes til rengjøring av harde flater som tåler fuktighet og polering. Brukstemperaturområdet ligger mellom +5°C og +40°C.
- Maskinen er ikke egnet til rengjøring av frose gulv (f.eks. i kjølerom).
- Til maskinen må det kun brukes originalt tilbehør og originale reservedeler.
- Maskinen er utviklet for rengjøring av gulv inne hhv. overbygde flater.
- Maskinen er ikke beregnet for bruk på offentlig vei.
- Maskinen egner seg ikke for bruk i eksplosjonsfarlige omgivelser.

Miljøvern



Materialet i emballasjen kan resirkuleres. Ikke kast emballasjen i husholdningsavfallet, men lever den inn til resirkulering.



Gamle apparater inneholder verdifulle materialer som kan gjenbrukes og som bør sendest til gjenbruk. Akkumulatorene inneholder stoffer som ikke må komme ut i miljøet. Gamle apparater, batterier og akkumulatører skal derfor avhendes i egnede innsamlingssystemer.

Elektriske og elektroniske apparater inneholder ofte deler som kan utgjøre en potensiell fare for helse og miljø ved feil bruk eller feil avfallsbehandling. Disse delene er imidlertid nødvendige for korrekt drift av apparatet. Apparater merket med dette symbolet skal ikke kastes i husholdningsavfallet.

Anvisninger om innhold (REACH)

Aktuell informasjon om stoffene i innholdet finner du under:

www.kaercher.com/REACH

Betjeningselementer

Figurer se omslagsside

Figur 1

- 1 Håndtak
- 2 Bryter vannpumpe
- 3 Tast børste-/sugedrift
- 4 Bærehåndtak
- 5 Bærebøyle bruktvannstank
- 6 Spillvannstank
- 7 Rentvannstank
- 8 Løkk ferskvannstank (påfyllingsåpning)
- 9 Batteri
- 10 Batteriholder
- 11 Rengjøringshode
- 12 Pedal sugerbomheving
- 13 Låsing parkeringsstilling
- 14 Batteriindikator

Se i batteriets bruksanvisning

- 15 Lås, batteri
- 16 Låseknapp skiftebørste
- 17 Børstevalse
- 18 Sugerbom
- 19 Deksel spillvannstank
- 20 Låsmekanisme deksel spillvannstank
- 21 Fyllingsindikator
- 22 Batteriladenivå
 - 3 LED-lamper lyser: 100–76 % restkapasitet
 - 2 LED-lamper lyser: 75–51 % restkapasitet
 - 1 LED-lampe lyser: 50–26 % restkapasitet
 - 1 LED-lampe blinker: Mindre enn 26 % restkapasitet, lad opp batteriet
- 23 Forbindelse mellom sugerør og sugeslange
- 24 Sugørør
- 25 Sugeslange

Førstegangs igangsetting

Figur 2

- Sett inn rør i enden av håndtaket i åpningen på apparatet.
- Låses ved å trykke og skyve inn håndtaket i apparatet til det går i lås.
- Rett ut kabelen i apparatet og sett på dekselt som vist i vedlagt illustrasjon
- Lad opp batteriet.

Beskrivelsen av dette finner du i den separate bruksanvisningen for batteri og lader

Sette inn batteri

Figur 3

- Sett det oppladde batteriet i batteriholderen, og skyv det helt inn til det klikker på plass.

Drift

Fylle rentvannsbeholderen

⚠ **FORSIKTIG**

Fare for skade. Det må kun brukes anbefalt rengjøringsmiddel. For andre regngjøringsmidler tar brukeren den økte risikoen for driftssikkerhet, fare for ulykke og redusert levetid på maskinen. Bruk kun rengjøringsmidler som er frie for løsemidler, saltsyre og flusssyre. Følg sikkerhetsanvisninger på rengjøringsmiddelet.

OBS

Det må ikke brukes sterkt skummende rengjøringsmidler.

Følg doseringsanvisningene.

Anbefalte rengjøringsmidler:

Anvendelse	Rengjøringsmiddel	Dosering
Vedlikeholds-rengjøringsmiddel alkalisk	CA 50 C	0,2 - 1,0%
Vedlikeholds-rengjøringsmiddel surt, for sanitærrom, svømmebasseng etc. Fjerner kalkavleiringer.	RM 738	0,5 - 3,0%
Vaskemiddel EXTRA	RM 780	0,5 - 2,0%
Gulvvask, sur	RM 751	1,0 - 25%

- Ta rentvannstanken av maskinen.
- Åpne lokket på ferskvannstanken.
- Fyll på blanding av vann og rengjøringsmiddel. Makstemperatur på væsken 50 °C.
- Sett lokket på ferskvannstanken.
- Sett rentvannstanken i apparatet.

Rengjøring

OBS

Fare for skade på gulvbelegget. Rengjøringsmetoden for kraftig tilsmussing skal kun benyttes på gulv som er egnet for det. Fare for skader på rentvannspumpe ved tørrkjøring pga. tom rentvannstank. Overvåk fyllnivået og slå av bryteren for vannpumpen når ferskvannstanken er tom.

OBS

Fare for skade på batteriet. Hvis LED-lampen for batterinivået blinker under rengjøringen, må arbeidet avbrytes og batteriet lades.

Normal tilsmussing

Figur 4

- Skyv pedalen for løfting av sugebjelken i sugestilling (1/ON).
- Trykk på låsing parkeringsstilling og sving håndtaket bakover.
- Trykk tast børste-/sugedrift
- Slå på bryter vannpumpe.
- Beveg apparatet over flaten som skal rengjøres.

Kraftig tilsmussing

Figur 4

- Skyv pedalen for løfting av sugebjelken ut av sugestilling (0/OFF) og utfør rengjøring som ved vanlig tilsmussing. Rengjøringsvæsken blir liggende på overflaten som skal rengjøres og har tid til å virke.
- Pedal sugebomsløfting stilles til "avsugning", og kjør over flaten som skal rengjøres en gang til.

Avslutte rengjøring

- Slå av bryter vannpumpe.
- Apparatet skyves videre et lite stykke og resten av vannet suges opp.
- Trykk tast børste-/sugedrift
- Sving håndtaket forover og låses i parkeringsstilling.

Tømming av spillvannsbeholderen

⚠ **ADVARSEL**

Ta hensyn til de lokale utslippsforskrifter.

Merknad

Når spillvannstanken er full stenger flottøren sugekanalen. Sugingen avbrytes. Tøm bruktvannstanken.

- Slå av maskinen.
- Rett opp apparatet og låses i parkeringsstilling.
- Ta rentvannstanken av maskinen.
- Bærebøyle bruktvannstank svinges ned og bruktvannstanken tas av.

- Løft låsen og ta av dekselet på bruktvannstanken.
- Hell ut det brukte vannet.
- Til slutt skylles bruktvannstanken med rent vann.
- Sett dekselet på bruktvannstanken igjen og rett inn.
- Sett bruktvannstanken i apparatet.

Tømming av ferskvannstanken

- Ta rentvannstanken av maskinen.
- Åpne lokket på ferskvannstanken.
- Tømme ut rengjøringsvæske.
- Sett lokket på ferskvannstanken.
- Sett rentvannstanken i apparatet.

Lade opp batteri

OBS

Bruk kun den medleverte eller anbefalte hurtigladeren til lading.

Følg beskrivelsene i den separate bruksanvisningen for batteri og lader.

Figur 5

- Trykk på utløseren og trekk det utladde batteriet ut av batteriholderen.
- Lad opp batteriet.

Figur 3

- Sett det oppladde batteriet i batteriholderen, og skyv det helt inn til det klikker på plass.

Transport

⚠ FORSIKTIG

Fare for personskade og materiell skade! Pass på vekten av apparatet ved transport.

- Sving håndtaket forover og låses i parkeringsstilling.
- Sving håndtaket bakover og skyv apparatet.

eller

- Løft apparatet i bærehåndtaket og bær det.
- Ved transport i kjøretøyer skal apparatet sikres mot å skli eller velte etter de til enhver tid gjeldende regler.

Lagring

⚠ FORSIKTIG

Fare for personskade og materiell skade! Pass på vekten av apparatet ved lagring. Dette apparatet skal kun lagres innendørs.

Pleie og vedlikehold

⚠ ADVARSEL

Fare for skader dersom apparatet startes utilsiktet.

Før alt arbeid på apparatet skal apparatet slås av og batteri tas ut.

OBS

Fare for skader på apparatet ved vann som renner ut. Bruktvannstank og rentvannstank tømmes før vedlikeholdsarbeider på apparatet.

Vedlikeholdsplan

Når jobben er gjort

OBS

Fare for skade. Maskinen må ikke rengjøres med vannstråle og det må ikke brukes aggressive rengjøringsmidler.

- Rengjør spillvannstanken: Tøm spillvannstanken og skyll den med rent vann. Rengjør tetningene mellom spillvannstanken og apparatet.
- Skyll apparatet: Rentvannstanken fylles med rent vann (uten rengjøringsmiddel) og apparatet kjøres i ett minutt med påslått børstedrift.
- Fjern resten av vannet fra rentvannstanken.
- Rengjør maskinen utvendig med en fuktig klut og mild rengjøringsblanding.
- Rengjør sugebom, kontroller for ev. slitasje og skift ved behov (se "Vedlikeholdsarbeider").
- Kontroller børster for ev. slitasje og skift ved behov (se "Vedlikeholdsarbeider").

Arlig

- La en elektriker utføre den foreskrevne sikkerhetskontrollen.

Vedlikeholdsarbeider

Skifte sugebom

Merknad:

Sugebommen er festet til apparatet med en "snappforbindelse" og kan ganske enkelt trekkes av.

- Skyv pedalen for løfting av sugebjelken i sugestilling (1/ON).
- Ta av rentvannstanken.
- Ta av bruktvannstanken.
- Legg maskinen ned på baksiden.
- Trekk sugebommen ned og av.
- Sett inn ny sugebom slik at den låses på plass.

Skifte børstevalse

- Ta av rentvannstanken.
- Ta av bruktvannstanken.
- Legg maskinen ned på baksiden.
- Låseknapp børstevalse trykkes og børstevalsen svinges ned og tas av medfø-
reren.
- Sett ny børstevalse på medfø-
reren og la den gå i lås på motsatt side.

Rengjøring og stell

Rengjøre vannfordeler

- Ta av børsterullen (se "Skifte børsterulle").

Figur 7

- Trekk ut vannfordelingslisten i børste-
tunnelen.
- Vannkanal og åpninger i vannforde-
lingslisten rengjøres under rennende
vann.

Rengjøre sugerør

- Ta rentvannstanken av maskinen.
- Bærebøyle bruktvannstank svinges
ned og bruktvannstanken tas av.

Figur 8

- Trekk forbindelsen mellom sugerøret
og sugeslangen bakover ut av appa-
ratet, og sving ut sugerøret og sugeslan-
gen.
Sugerøret er brutt og begge endene er
tilgjengelig for rengjøring.

Figur 9

- Trekk sugebjelken av nedover. Sugeka-
nalen i rengjøringshodet er tilgjengelig
for rengjøring.
- Sugelange og sugekanal skylles med
vann eller tilstoppinger trekkes/skyves
ut med en butt gjenstand.

Frostbeskyttelse

Ved fare for frost:

- Tøm rentvanns- og bruktvannstanken.
- Oppbevar maskinen på et frostoffritt sted.

Garanti

Vår ansvarlige salgsorganisasjon for det enkelte land har utgitt garantibetingelsene som gjelder i det aktuelle landet. Eventuelle feil på tilbehøret blir reparert gratis i garanti-
tiden dersom disse kan føres tilbake til ma-
terial- eller produksjonsfeil. Ved behov for
garantireparasjoner, vennligst henvend
deg med kjøpskvitteringen til din forhandler
eller nærmeste autoriserte kundeservice.

Feil

△ ADVARSEL

*Fare for skader dersom apparatet startes
utilsiktet.*

*Før arbeid utføres på apparatet, skal appa-
ratet slås av og det oppladbare batteriet tas
ut.*

OBS

*Fare for skader på apparatet ved vann som
renner ut. Bruktvannstank og rentvanns-
tank tømmes før vedlikeholdsarbeider på
apparatet.*

Dersom det oppstår feil som ikke kan utbe-
dres ved hjelp av denne tabellen, vennligst
ring serviceavdeling.

Feil	Retting
Maskinen går ikke	Kontroller at det er et tilstrekkelig oppladet batteri i batteriholderen, og at det er trykket helt inn så det sitter på plass.
	Kontroller om børstevalsen blokkeres av fremmedlegemer, fjern fremmedlegemer hvis nødvendig
Utilstrekkelig vannmengde	Kontroller friskvannsnivået, fyll opp tank hvis nødvendig.
	Åpne lås på rentvannstank. Dersom det er undertrykk i tanken når den åpnes, rengjør lufterventilen i lokket på rentvannstanken.
	Rengjør vannfordeler (se "Rengjøre vannfordeler").
	Ta av rentvannstank og kontroller silen for tilsmussing. Ved behov, ta ut silen og rengjør den.
	Figur 6 Trekk ut ventilen med filteret på ferskvannstanken og skyll den i lunkent vann. Rengjør sil i rengjøringshodet.
Rentvannstanken drypper ved etterfylling	Figur 6 Trekk ut ventilen med filteret på ferskvannstanken og skyll den i lunkent vann.
Utilstrekkelig sugeeffekt	Tøm bruktvannstanken.
	Lås bruktvannstanken fast i apparatet.
	Kontroller og rengjør pakninger mellom spillevanntank og deksel, og skift ut hvis nødvendig.
	Kontroller om sugebommen er låst i rengjøringshodet.
	Sugebom tilstoppet, rengjør.
	Lukk sugebommen, bytt om fremre og bakre sugebom. Dersom begge sugebommene er slitte, må nye sugebommer settes på.
	Kontroller om begge sugerørrelene er koblet korrekt til sugerørskoblingen.
	Sugerør og sugekanal i rengjøringshodet kontrolleres for tilstoppinger, fjern eventuelle tilstoppinger (se "Rengjøre sugerør").
Kontroller om kabelene er lagt flat bak tnaken og at medfølgende deksel er satt på.	
Utilstrekkelig rengjøringseffekt	Kontroller børstevalse for slitasje, og skift ved behov.
Børste roterer ikke	Kontroller om børstevalsen blokkeres av fremmedlegemer, fjern fremmedlegemer hvis nødvendig
Knurrende lyd, børsten går ikke rundt.	Slurekobling er utløst. Slå av maskinen og kontroller/rengjør børstevalsen.

Tilbehør og reservedeler

Bruk bare originalt tilbehør og originale reservedeler; de garanterer for en sikker og problemfri drift av maskinen.

Informasjon om tilbehør og reservedeler finner du på www.kaercher.com.

Tilbehør	Beskrivelse	Bestillingsnummer
Valsebørste, rød	Universalbørste for alle gulvbelegg	4.762-005.0
Valsebørste, oransje	Spesialbørste for strukturerte gulv, som sikkerhetsfliser eller fugede gulv.	4.762-484.0
Valsebørste, hvit	Myk børste for følsomme gulv og for polering	4.762-452.0
Valsebørste, blå	Myk børste for dyprengjøring av teppegulv	4.762-499.0
Mikrofibervalse	Rengjøringsbørste av mikrofiber med spesiell høy rengjøringseffekt. Spesielt for keramiske fliser.	4.762-453.0
Reservesugebjelke blå, silikon	Laget av silikon, 2 stk. nødvendig.	4.777-008.0
Reservesugebjelke grå, oljebestandig	For olje- og fettholdig smuss, f.eks. i kjøkken og verksted. 2 stk. nødvendig.	4.777-324.0
Tepperengjøringssett	Dyprengjøring av tekstilflater. Består av børstevalser, 2 sugebommer, 1 liter rengjøringsmiddelkonsentrat, 500 ml flekkfjerner	2.783-005.0
Reservebatteri "Battery Power+ 36/75 DW"	Høyeffektsbatteri 36 V, 7,5 Ah	2.445-043.0
Lader "Battery Power+"	Hurtiglader 36 V *EU	2.445-045.0

EU-samsvarserklæring

Vi erklærer hermed at maskinen angitt nedenfor oppfyller de grunnleggende sikkerhets- og helsekravene i de relevante EU-direktivene, med hensyn til både design, konstruksjon og type markedsført av oss. Ved endringer på maskinen som er utført uten vårt samtykke, mister denne erklæringen sin gyldighet.

Produkt: Rengjøringsmaskin til gulv
Type: 1.783-xxx

Relevante EU-direktiver

2006/42/EF (+2009/127/EF)

2014/30/EU

2011/65/EU

Anvendte overensstemmende normer

EN 60335-1

EN 60335-2-72

EN 62233: 2008

EN 55014-1:2006 + A1: 2009 + A2:2011

EN 55014-2: 1997 + A2: 2008

EN IEC 63000: 2018

Anvendte nasjonale normer

-

Undertegnede handler på vegne av og med fullmakt fra styret.



H. Jenner
Chairman of the Board of Management



S. Reiser
Director Regulatory Affairs & Certification

Ansvarlig for dokumentasjon:

S. Reiser

Alfred Kärcher SE & Co. KG
Alfred-Kärcher-Straße 28-40
71364 Winnenden (Germany)

Tel.: +49 7195 14-0

Fax: +49 7195 14-2212

Winnenden, 2021/03/01

Tekniske data

Effekt		
Nettspenning	V	36
Gjennomsnittlig effektbehov	W	550
Beskyttelsesklasse		III
Beskyttelsestype		IPX4
Støvsuging		
Sugeffekt, luftmengde	l/sek.	23
Sugeffekt, vakuum	kPa	12
Rengjøringsbørste		
Arbeidsbredde	mm	300
Børstediameter	mm	60
Børsteturtall	o/min.	1270
Mål og vekt		
Teoretisk flateeffekt	m ² /h	200
Volum rent-/brukt-vannstank	l	4
Lengde x bredde x høyde	mm	390 x 335 x 1180
Transportvekt	kg	17,5
Totalvekt	kg	21,5
Registrerte verdier etter EN 60335-2-72		
Hånd-arm vibrasjonsverdi	m/s ²	<2,5
Usikkerhet K	m/s ²	0,2
Støytrykksnivå L _{pA}	dB(A)	72,4
Usikkerhet K _{pA}	dB(A)	1
Støyeffektnivå L _{WA}	dB(A)	86
Usikkerhet K _{WA}	dB(A)	1



Läs bruksanvisning i original innan aggregatet används första gången, följ anvisningarna och spara drifts-anvisningen för framtida behov, eller för nästa ägare.

Innehållsförteckning

Säkerhetsanvisningar	SV	1
Funktion	SV	1
Ändamålsenlig användning . . .	SV	1
Miljöskydd	SV	2
Reglage	SV	2
Första ibruktagnig	SV	2
Drift	SV	3
Transport	SV	4
Förvaring	SV	4
Skötsel och underhåll	SV	4
Störningar	SV	5
Tillbehör och reservdelar	SV	7
EU-försäkran om överensstäm- melse	SV	8
Tekniska data	SV	8

Säkerhetsanvisningar

- Läs denna bruksanvisning och bifogad broschyr, Säkerhetsanvisningar för borst rengöringsapparater 5.956-251.0, noga innan apparaten tas i bruk första gången.
- Läs och följ den separata bruksanvisningen med säkerhetsanvisningar för det medföljande batteriet.
- Läs och följ den separata bruksanvisningen med säkerhetsanvisningar för den medföljande laddaren.
- Förutom anvisningarna i denna bruksanvisning ska allmänna säkerhets- och olycksfallsföreskrifter tas i beaktande.

⚠ FARA

Skaderisk! Ta alltid ur det uppladdningsbara batteriet innan du utför skötsel-, underhålls- eller reparationsarbeten på maskinen.

Funktion

Den här skurkmaskinen är avsedd att användas för våtrengöring på jämna golv. En arbetsbredd på 300 mm och en uppsamlingsmängd på vardera 4 l i färsk- och smutsvattentankarna möjliggör effektiv rengöring av mindre ytor.

Enheten försörjs av ett batteri med energi

Hänvisning:

Maskinen kan utrustas med olika tillbehör, beroende på den aktuella rengöringsuppgiften.

Fråga efter vår katalog eller besök oss på Internet, på www.kaercher.com.

Ändamålsenlig användning

Använd maskinen enbart för de ändamål som beskrivs i denna bruksanvisning.

- Denna maskin är lämpad för yrkesmässig användning, t.ex. på hotell, i skolor, på sjukhus och fabriker, i butiker, på kontor och av uthyrningsfirmor.
- Maskinen får endast användas till rengöring av golvbeläggningar som inte är känsliga mot fukt och polering. Arbetstemperaturen ligger mellan +5°C och +40°C.
- Maskinen lämpar sig inte för rengöring av frusna golv (ex. i kylrum).
- Maskinen får endast utrustas med tillbehör och reservdelar i originalutförande.
- Maskinen är konstruerad för rengöring av golv inomhus och ytor under tak.
- Maskinen är inte avsedd för rengöring av allmänna vägar.
- Maskinen är inte lämplig för användning inom områden med explosionsrisk.

Miljöskydd



Emballagematerialen kan återvinnas. Kasta inte emballaget i hushållssoporna utan lämna det till återvinning.

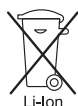

Förbrukade apparater innehåller delar som kan återvinnas, de bör därför föras till recycling. Batterier, engångs och uppladdningsbara, innehåller ämnen, som inte får komma ut i miljön. Överlämna därför kasserade apparater och batterier till lämpligt återvinningssystem.

Elektriska och elektroniska maskiner innehåller ofta komponenter som vid felaktig användning eller felaktig avfallshantering kan utgöra en potentiell risk för människors hälsa och för miljön.

Dessa komponenter är dock nödvändiga för att maskinen ska kunna arbeta korrekt. Maskiner som märkts med denna symbol får inte kastas i hushållssoporna.

Uppllysningar om ingredienser (REACH)

Aktuell information om ingredienser finns på:

www.kaercher.com/REACH

Reglage

Bilder finns på omslagssidan

Bild 1

- 1 Handtag
- 2 Reglage vattenpump
- 3 Tryckknapp borst-/sugdrift
- 4 Bårhandtag
- 5 Bygelhandtag smutsvattentank
- 6 Smutsvattentank
- 7 Färskvattentank
- 8 Låsning av färskvattentanken (påfyllningsöppning)
- 9 Uppladdningsbart batteri
- 10 Batterifack
- 11 Rengöringshuvud
- 12 Pedal sugskenehöjning
- 13 Frikoppling parkeringsposition

- 14 Batteriindikering
Se beskrivning i bruksanvisningen till batteriet
- 15 Spärr till batteri
- 16 Upplåsningsknapp, utbytesborste
- 17 Borstvals
- 18 Sugskena
- 19 Skydd smutsvattentank
- 20 Stäng locket på smutsvattentanken
- 21 Bränslemätare
- 22 Batteriladdningsindikator
3 LED-lampor lyser: 100–76 % restkapacitet
2 LED-lampor lyser: 75–51 % restkapacitet
1 LED lyser: 50–26 % restkapacitet
1 LED-lampa blinkar: Mindre än 26 % restkapacitet, ladda batteriet
- 23 Anslutning av sugrör och sugslang
- 24 Sugrör
- 25 Sugslang

Första ibruktagning

Bild 2

- Stick in röret, som sitter i slutet av handtaget, i maskinen.
- Tryck på spärren och skjut in handtaget tills det hakar fast i maskinen.
- Rikta in kabeln i maskinen och sätt fast locket på det sätt som visas på den bifogade sidan.
- Ladda det uppladdningsbara batteriet. Beskrivningen av detta finns i den separata bruksanvisningen för batteriet och laddaren

Lägg i batteri

Bild 3

- Sätt i det laddade batteriet i batterihållaren, skjut in det så långt det går och klicka på plats.

Drift

Fyll färskvattentanken

△ FÖRSIKTIGHET

Skaderisk. Använd enbart de rekommenderade rengöringsmedlen. För andra rengöringsmedel bär den driftsansvarige ansvaret för den ökade risken med avseende på driftsäkerhet, olycksfallsrisk och förkortad livslängd för maskinen. Använd bara rengöringsmedel som inte innehåller lösningsmedel, salt- och fluorvätesyra.

Beakta säkerhetsanvisningarna på rengöringsmedlen.

OBSERVERA

Använd inga kraftigt skummande rengöringsmedel.

Följ doseringsanvisningarna.

Rekommenderade rengöringsmedel:

Användning	Rengöringsmedel	Dosering
Alkaliskt rengöringsmedel för underhåll	CA 50 C	0,2 - 1,0%
Surt rengöringsmedel för underhåll, för sanitärområden, bassånger etc. Tar bort kalkavlagringar.	RM 738	0,5 - 3,0%
Vårdande rengöringsmedel EXTRA	RM 780	0,5 - 2,0%
Grundrengöringsmedel för golv, surt	RM 751	1,0 - 25%

- Lyft bort färskvattentanken från maskinen.
- Öppna locket på färskvattentanken.
- Håll i vatten-rengöringsmedel-blandningen. Högsta temperatur på vätskan är 50 °C.
- Stäng locket på färskvattentanken.
- Sätt tillbaka tanken i maskinen.

Rengöring

OBSERVERA

Risk för skada på golvbeläggningen. Rengöringsmetoden för kraftig nedsmutsning får bara användas på golv som är lämpliga för detta.

Risk för att färskvattenpumpen vid torrkörning på grund av att färskvattentanken är tom. Övervaka nivåindikeringen och slå ifrån vattenpumpens brytare om färskvattentanken är tom.

OBSERVERA

Risk för skador på batteriet. Om batteriladdningsindikatorn blinkar under rengöringen måste arbetet avbrytas och batteriet laddas.

Normal nedsmutsning

Bild 4

- Flytta sugbalksspaken till sugläget (läget 1/ON).
- Tryck på frikoppling av parkeringspositionen och sväng handtaget bakåt.
- Tryck på knappen borst-/sugdrift.
- Starta vattenpumpen med reglaget.
- Skjut maskinen över den yta som skall rengöras.

Kraftig nedsmutsning

Bild 4

- Ställ sugbalksspaken i läget "dammsug inte" (läget 0/OFF) och utför rengöring som vid normal nedsmutsning. Rengöringsvätskan finns kvar på ytan som ska rengöras och har tid att verka.
- Ställ pedalen till sugskenehöjningen i läge "sug" och kör en gång till över ytan som ska rengöras.

Avsluta rengöringen

- Stäng av vattenpumpen med reglaget.
- Skjut fram maskinen ännu ett kort stycke för att suga upp restvattnet.
- Tryck på knappen borst-/sugdrift.
- Sväng fram handtaget och haka fast det i parkeringsposition.

Tömma smutsvattentanken

⚠ **VARNING**

Beakta lokala föreskrifter för smutsvattenshantering.

Information

När smutsvattentanken är full blockerar flottören sugkanalen. Uppsugningen avbryts. Töm smutsvattentank.

- Stäng av aggregatet.
- Rikta upp maskinen och ställ den i parkeringsposition.
- Lyft bort färskvattentanken från maskinen.
- Sväng ner bygelhandtaget till smutsvattentanken och lyft bort tanken.
- Lyft upp skyddet och tag av locket på smutsvattentanken.
- Töm ut smutsvatten.
- Spola sedan ur smutsvattentanken med rent vatten.
- Sätt tillbaka locket på tanken och haka fast det.
- Sätt tillbaka tanken i maskinen.

Tömma färskvattentanken

- Lyft bort färskvattentanken från maskinen.
- Öppna locket på färskvattentanken.
- Töm ut rengöringsmedel.
- Stäng locket på färskvattentanken.
- Sätt tillbaka tanken i maskinen.

Ladda det uppladdningsbara batteriet

OBSERVERA

Endast den medföljande eller rekommenderade snabbbladdaren får användas för laddning.

Följ beskrivningarna i den separata bruksanvisningen för batteriet och laddaren.

Bild **5**

- Tryck på upplåsningen och dra ut det urladdade batteriet ur batterihållaren.
- Ladda det uppladdningsbara batteriet.

Bild **3**

- Sätt i det laddade batteriet i batterihållaren, skjut in det så långt det går och klicka på plats.

Transport

⚠ **FÖRSIKTIGHET**

Risk för personskada och materiell skada! Tänk på maskinens vikt vid transporten.

- Sväng fram handtaget och haka fast det i parkeringsposition.
- Sväng handtaget bakåt och skjut maskinen.

eller

- Lyft upp maskinen i bärhandtaget och bär den.
- Vid transport i fordon ska maskinen säkras enligt respektive gällande bestämmelser så den inte kan tippa eller glida.

Förvaring

⚠ **FÖRSIKTIGHET**

Risk för personskador och materiella skador! Tänk på maskinens vikt vid lagringen. Denna maskin får endast lagras inomhus.

Skötsel och underhåll

⚠ **VARNING**

Risk för skador vid oavsiktlig start av maskinen. Stäng alltid av maskinen och ta ur batteriet innan arbeten utförs på den.

OBSERVERA

Risk för skador på maskinen genom vattenläckage. Töm smuts- och färskvattentankarna innan underhållsarbete utförs på maskinen.

Underhållsschema

Efter arbetet

OBSERVERA

Skaderisk. Spruta inte av maskinen med vatten och använd inga aggressiva rengöringsmedel.

- Rengör smutsvattentanken: Töm smutsvattentanken och skölj med färskvatten. Rengör tätningarna mellan smutsvattentanken och apparaten.
- Spola maskinen: Fyll rengöringstanken med rent vatten (utan rengöringsmedel) och låt maskinen arbeta under en minut med inkopplad borstbevattning.

- Avlägsna restvatten ur färskvattentanken.
- Rengör maskinen utvändigt med en fuktig trasa, doppad i tvättlut.
- Rengör sugskenan kontrollera om det finns slitage och byt ut den vid behov (se "Underhållsarbeten").
- Kontrollera om det finns slitage på borsten och byt ut den vid behov (se "Underhållsarbeten").

Arligen

- Låt elinstallatör genomföra föreskrivna säkerhetskontroller.

Underhållsarbeten

Byta sugskena

Hänvisning:

Sugskenorna är fastsatta i maskinen med ett klickfäste och kan enkelt dras bort.

- Flytta sugbalksspaken till sugläget (läget 1/ON).
- Lyft bort färskvattentanken.
- Lyft bort smutsvattentanken.
- Lägg aggregatet på baksidan.
- Drag bort sugskenan neråt.
- Sätt in ny sugskena haka fast.

Byta borstvals

- Lyft bort färskvattentanken.
- Lyft bort smutsvattentanken.
- Lägg aggregatet på baksidan.
- Tryck på frikopplingsknappen till borstvalsens och sväng ner borstvalsens och tag bort den från griparen.
- Sätt in nya borstvalsar i griparen och haka fast på motsatta sidan.

Rengöring och skötsel

Rengör vattenfördelare

- Ta bort borstvalsens (se "Byta borstvals").

Bild 7

- Dra ut vattenfördelningslisten i borst-tunneln.
- Rengör vattenkanal och öppningar på skenan under rinnande vatten.

Rengöra sugrör

- Lyft bort färskvattentanken från maskinen.
- Sväng ner bygelhandtaget till smutsvattentanken och lyft bort tanken.

Bild 8

- Dra ut anslutningen mellan sugröret och sugslangen bakåt ur enheten, sväng ut sugröret och sugslangen. Sugröret är öppet och båda ändarna är tillgängliga för rengöring.

Bild 9

- Dra sugbalken nedåt, sugkanalen i rengöringshuvudet är tillgänglig för rengöring.
- Spola igenom sugslang och sugkanal med vatten eller drag, eller tryck, ut det som sitter fast med ett trubbigt föremål.

Frostskydd

Vid frostrisk:

- Töm färsk och smutsvattentanken.
- Ställ aggregatet i ett frostfritt utrymme.

Garanti

I respektive land gäller de garantivillkor som publicerats av våra auktoriserade distributörer. Eventuella fel på tillbehöret repareras kostnadsfritt inom garantiperioden, under förutsättning att defekten orsakats av ett material- eller tillverkningsfel. I frågor som gäller garantin ska du vända dig med kvitto till inköpsstället eller närmaste auktoriserad återförsäljare.

Störningar

⚠ VARNING

Risk för skador vid oavsiktlig start av maskinen.

Stäng alltid av maskinen och ta ur batteriet innan arbeten utförs på den.

⚠ OBSERVERA

Risk för skador på maskinen genom vattenläckage. Töm smuts- och färskvattentankarna innan underhållsarbete utförs på maskinen.

Kontakta kundtjänst om fel uppstår som inte kan åtgärdas med denna tabell.

Störning	Åtgärd
Maskinen startar inte	Kontrollera att ett tillräckligt uppladdat batteri sitter i batterifacket och är isatt så långt det går.
	Kontrollera om främmande material blockerar borstvalsens, tag i så fall bort det.
Otillräcklig vattenmängd	Kontrollera färskvattennivå, fyll på tanken vid behov.
	Öppna friskvattentankens lock. Om ett övertryck i tanken konstateras vid öppning, rengör luftningsventilen i färskvattentankens lock.
	Rengör vattenfördelare (se "Rengöra vattenfördelare").
	Ta ur färskvattentanken och kontrollera om silen är smutsig. Ta vid behov ur silen och rengör den.
	Bild 6 Dra av ventilen med filtret på färskvattentanken och skölj med ljummet vatten. Rengör silen i rengöringshuvudet.
Färskvattentanken droppar när den fylls på.	Bild 6 Dra av ventilen med filtret på färskvattentanken och skölj med ljummet vatten.
Otillräcklig sugeffekt	Töm smutsvattentank.
	Haka fast smutsvattentanken i maskinen.
	Rengör tätningar mellan smutsvattentank och lock och kontrollera tätthet, byt ut vid behov.
	Kontrollera om sugskenor har hakat fast i rengöringshuvudet.
	Sugskena tilltäppt, rengör.
	Om sugskenor är slitna, byt plats på den främre och den bakre sugskenan. Om båda sugskenor är slitna, montera in nya sugskenor.
	Kontrollera om de båda sugrörskanalen är korrekt förbundna med sugrörskanalen.
	Kontrollera om sugrör och sugkanal är igensatta, åtgärda i så fall detta (se "Rengöra sugrör").
	Kontrollera om kabeln ligger platt bakom tankarna och att det bifogade locket är monterat.
Otillräckligt rengöringsresultat	Kontrollera om borstvalsens är slitna, byt ut vid behov.
Borste roterar inte	Kontrollera om främmande material blockerar borstvalsens, tag i så fall bort det.
Knackande ljud, borsten roterar inte	Halkkoppling har löst ut. Stäng av aggregat, kontrollera/rengör borstvalsens.

Tillbehör och reservdelar

Använd endast originaltillbehör och originalreservdelar, så att en säker och störningsfri drift av maskinen är garanterad. Information om tillbehör och reservdelar finns på www.kaercher.com.

Tillbehör	Beskrivning	Beställnummer
Valsborste, röd	Universell borste för alla golvbeläggningar	4.762-005.0
Valsborste, orange	Specialborste för strukturerade golv som säkerhetsklinker eller fogar	4.762-484.0
Valsborste, vit	Mjuk borste för känsliga golv och för polering	4.762-452.0
Valsborste, blå	Mjuk borste för djuprengöring av golvmattor	4.762-499.0
Mikrofibervals	Rengöringsborste av mikrofiber med extra hög rengöringseffekt. Speciellt för stengodsklinker.	4.762-453.0
Reservsugbalk blå, silikon	Tillverkad av silikon, 2 stycken krävs.	4.777-008.0
Reservsugbalk grå, oljesäker	För olje- och fetthaltig smuts, till exempel i kök och verkstad. 2 stycken behövs.	4.777-324.0
Mattrengöringssats	Djuprengöring av textilytor. Består av borstvalsar, 2 sugbalkar, 1 liter rengöringsmedelskoncentrat, 500 ml fläckborttagningsmedel	2.783-005.0
Reservbatteri "Battery Power+ 36/75 DW"	Högeffektsbatteri 36 V, 7,5 Ah	2.445-043.0
Laddare "Battery Power +"	Snabbladdare 36 V *EU	2.445-045.0

EU-försäkran om överensstämmelse

Härmed försäkras vi att nedanstående be-tecknade maskin i ändamål och konstruk-tion samt i den av oss levererade versionen motsvarar EU-direktivens tillämpliga grund-läggande säkerhets- och hälsokrav. Vid ändringar på maskinen som inte har god-känts av oss blir denna överensstämmelse-förklaring ogiltig.

Produkt: Golvrengöringsaggregat

Typ: 1.783-xxx

Tillämpliga EU-direktiv

2006/42/EG (+2009/127/EG)

2014/30/EU

2011/65/EU

Tillämpade harmoniserade normer

EN 60335-1

EN 60335-2-72

EN 62233: 2008

EN 55014-1:2006 + A1: 2009 + A2:2011

EN 55014-2: 1997 + A2: 2008

EN IEC 63000: 2018

Tillämpade nationella normer

-

Undertecknande agerar på uppdrag av och med styrelsens godkännande.



H. Jenner
Chairman of the Board of Management



S. Reiser
Director Regulatory Affairs & Certification

Dokumentationsbefullmäktigad:

S. Reiser

Alfred Kärcher SE & Co. KG

Alfred-Kärcher-Straße 28-40

71364 Winnenden (Germany)

Tel.: +49 7195 14-0

Fax: +49 7195 14-2212

Winnenden, 2021/03/01

Tekniska data

Effekt

Märkspänning	V	36
Mellersta effektupp-tagning	W	550
Skyddsklass		III
Skydd		IPX4

Suga

Sugeffekt, luftmängd	l/s	23
Sugeffekt, undertryck	kPa	12

Rengöringsborste

Arbetsbredd	mm	300
Borstdiameter	mm	60
Borstvarvtal	1/min	1270

Mått och vikt

Teoretisk yteffekt	m ² /h	200
Volym färsk-/smutvat-tentank	l	4
Längd x Bredd x Höjd	mm	390 x 335 x 1180
Transportvikt	kg	17,5
Totalvikt	kg	21,5

Beräknade värden enligt EN 60335-2-72

Hand-Arm Vibrations-värde	m/s ²	<2,5
Osäkerhet K	m/s ²	0,2
Ljudtrycksnivå L _{pA}	dB(A)	72,4
Osäkerhet K _{pA}	dB(A)	1
Ljudeffektsnivå L _{WA}	dB(A)	86
Osäkerhet K _{WA}	dB(A)	1



Lue tämä alkuperäisiä ohjeita ennen laitteesi käyttämistä, säilytä käyttöohje myöhempiä käyttöä tai mahdollista myöhempiä omistajaa varten.

Sisällysluettelo

Turvaohjeet	FI	1
Toiminta	FI	1
Käyttötarkoitus	FI	1
Ympäristönsuojelu	FI	2
Hallintalaitteet	FI	2
Ensimmäinen käyttöönotto	FI	2
Käyttö	FI	2
Kuljetus	FI	4
Säilytys	FI	4
Hoito ja huolto	FI	4
Häiriöt	FI	6
Varusteet ja varaosat	FI	7
EY-vaatimustenmukaisuus-vaakuutus	FI	8
Tekniset tiedot	FI	8

Turvaohjeet

- Lue ja huomioi ennen laitteen ensimmäistä käyttöä tämä käyttöohje ja mukana oleva esite Turvaohjeet harjapuhdistuslaitetta nro 5.956251.0 varten.
- Lue erillinen käyttöohje ja noudata sitä sekä siihen sisältyviä mukana toimitetun akun turvaohjeita.
- Lue erillinen käyttöohje ja noudata sitä sekä siihen sisältyviä mukana toimitetun laturin turvaohjeita.
- Tämän käyttöohjeen ohjeiden ohella on noudatettava lainmukaisia yleisiä turvallisuus- ja tapaturmantorjuntamääräyksiä.

⚠ VAARA

Loukkaantumisaara! Poista akku ennen kaikkia laitteeseen kohdistuvia hoito-, huolto- ja korjaustöitä.

Toiminta

Tätä yhdistelmäkonetta käytetään tasaisen lattioiden märkäpuhdistukseen. 300 mm:n työleveys ja 4 l:n raikas- ja lika-vesisäiliöiden tilavuus säiliötä kohti mahdollistavat pinten pintojen tehokkaan puhdistuksen.

Laitte saa virran akusta

Huomautus:

Laitte voidaan varustaa erilaisilla lisävarusteilla kulloinkin kyseessä olevan puhdistustehtävän mukaan.

Pyydä luettelomme tai katso nettiosoitteestamme www.kaercher.com.

Käyttötarkoitus

Käytä laitetta ainoastaan tämän käyttöohjeen tietojen mukaisesti.

- Tämä laite soveltuu ammattimaiseen käyttöön, esim. hotelleissa, kouluissa, sairaaloissa, tehtaissa, kaupoissa, toimistoissa ja välittäjäliikkeissä.
- Laitteen käyttö on sallittu vain kovien pintojen puhdistamiseen, jotka ovat kosteudenkestäviä ja, jotka voidaan kiillottaa.
Käyttölämpötila-alue on välillä +5 °C ja +40 °C.
- Laitte ei sovellu jäähtyneiden lattioiden puhdistamiseen (esim. jäähdyttämössä).
- Laitteen varustaminen on sallittu vain alkuperäisillä lisävarusteilla ja varaosilla.
- Laitte on kehitetty sisätilojen lattioiden tai ulkokatteen alla olevien pintojen puhdistamiseen.
- Laitte ei ole tarkoitettu julkisten liikenteiden puhdistamiseen.
- Laitte ei sovellu käyttöön räjähdysalttiissa ympäristössä.

Ympäristönsuojelu



Pakkausmateriaalit ovat kierrätettäviä. Älä käsittele pakkauksia kotitalousjätteenä, vaan toimita ne jätteiden kierrätykseen.



Käytetyt laitteet sisältävät arvokkaita kierrätettäviä materiaaleja, jotka tulisi toimittaa kierrätykseen. Paristot ja akut sisältävät aineita, joita ei saa päästää ympäristöön. Toimita tästä syystä vanhat laitteet, paristot ja akut vastaaviin keräilylaitoksiin. Sähkö- ja elektroniikkalaitteet sisältävät usein rakenneosia, jotka voivat aiheuttaa mahdollisen vaaran ihmisten terveydelle ja ympäristölle, jos niitä käsitellään väärin tai ne hävitetään väärin. Nämä rakenneosat ovat kuitenkin tarpeellisia, jotta laite toimisi asianmukaisesti. Tällä symbolilla merkityjä laitteita ei saa hävittää tavallisena talousjätteenä.

Huomautuksia materiaaleista (REACH)

Ajantasaisia tietoja ainesosista löytyy osoitteesta:

www.kaercher.com/REACH

Hallintalaitteet

Kuvat ovat kansilehdellä

Kuva 1

- 1 Kahva
- 2 Kytkin vesipumppu
- 3 Painike harja-/imukäyttö
- 4 Kantokahva
- 5 Likavesisäiliön kantokahva
- 6 Likavesisäiliö
- 7 Raikasvesisäiliö
- 8 Puhdasvesitankin sulku (täyttöaukko)
- 9 Akku
- 10 Akun kiinnityskohta
- 11 Puhdistuspää
- 12 Imupalkin nostopoljin
- 13 Pysäköintilukituksen vapautus
- 14 Akkunäyttö

Katso tätä varten akun käyttöohje

- 15 Akun lukituksen vapautus
- 16 Vaihtoharjan vapautuspainike
- 17 Harjatala
- 18 Imupalkki
- 19 Likavesisäiliön kansi
- 20 Likavesitankin kannen sulku
- 21 Täyttömäärän näyttö
- 22 Akun latausnäyttö
 - 3 LEDiä palaa: Kapasiteettia jäljellä 100 - 76 %
 - 2 LEDiä palaa: Kapasiteettia jäljellä 75 - 51 %
 - 1 LED palaa: Kapasiteettia jäljellä 50 - 26 %
 - 1 LED vilkkuu: Lataa akku, kun kapasiteettia on jäljellä alle 26 %
- 23 Imuletkun ja imuputken liittäntä
- 24 Imuputki
- 25 Imuletku

Ensimmäinen käyttöönnotto

Kuva 2

- Pistä kahvan päässä oleva putki laitteessa olevaan aukkoon.
- Paina lukitsinta ja työnnä kahvaa sisään kunnes se lukkiutuu laitteeseen.
- Suuntaa haarukka laitteessa ja aseta kansi paikalleen kuten mukana olevassa lehtisessä on esitetty.
- Lataa akku.
Kuvaus tätä varten löytyy akun ja laturin erillisistä käyttöohjeista

Akun asettaminen paikoilleen

Kuva 3

- Aseta ladattu akku akkupidikkeeseen ja työnnä se vasteeseen saakka sisään, kunnes se lukittuu.

Käyttö

Tuorevesisäiliön täyttö

△ VARO

Vaurioitumisvaara. Käytä vain suositeltuja puhdistusaineita. Jos käytetään muita puhdistusaineita, käyttäjä on vastuussa käyttöturvallisuuden, onnettomuusvaaran ja elinikään kohdistuvasta suuremmasta riskistä. Käytä vain puhdistusaineita, joissa ei ole liuotainaineita eikä suola- ja fluoriyhdyhappoa. Noudata puhdistusaineiden turvallisuusohjeita.

HUOMIO

Älä käytä voimakkaasti vaahtoavia puhdistusaineita.

Noudata annosteluohjeita.

Suositteluvat puhdistusaineet:

Käyttö	Puhdistusaine	Annostelu
Ylläpitopuhdistusaine alkaalinen	CA 50 C	0,2 - 1,0%
Ylläpitopuhdistusaine hapan, saniteettialueiden, uima-altaiden jne. kalkkikerrostumien poistamiseen.	RM 738	0,5 - 3,0%
Pyyhintähoitoaine EXTRA	RM 780	0,5 - 2,0%
Lattian peruspuhdistusaine, hapan	RM 751	1,0 - 25%

→ Poista tuorevesisäiliö laitteesta.

→ Avaa raikasvesisäiliön korkki.

→ Täytä vesi-puhdistusaine -sekoituksella. Nesteen maksimilämpötila 50 °C.

→ Sulje raikasvesisäiliön korkki.

→ Aseta tuorevesisäiliö laitteeseen.

Puhdistus

HUOMIO

Lattiapäälysteen vaurioitusvaara. Pahoille likaantumille tarkoitettua puhdistusmenetelmää saa käyttää vain siihen soveltuvilla lattiapinnoilla.

Tyhjästä tuorevesisäiliöstä johtuva kuivaikäynti aiheuttaa tuorevesipumpulle vahingoittumisvaaran. Valvo täyttömäärän näyttöä ja kytke vesipumppu pois päältä tuorevesisäiliön ollessa tyhjä.

HUOMIO

Akun vaurioitusvaara. Jos puhdistustöiden aikana akun latausnäytön LED vilkkuu, työ on keskeytettävä ja akku on ladattava.

Tavalliset likaantumamat

Kuva 4

- Aseta imupalkin nostopoljin asentoon "imuroi" (asento "1/ ON").
- Vapauta pysäköintilukitus ja käännä kahva taakse.
- Paina painiketta harja-/imukäyttö.
- Käynnistä vesipumppu kytkimellä.
- Liikuta laitetta puhdistettavalla pinnalla.

Pahat likaantumamat

Kuva 4

- Aseta imupalkin nostopoljin asentoon "älä imuroi" (asento "0/OFF") ja suorita puhdistus kuten lian ollessa normaalia. Puhdistusneste jää puhdistettavalle pinnalle ja sillä on aikaa vaikuttaa.
- Aseta imupalkin nostopoljin asentoon "imurointi" ja käsittele puhdistettava pinta uudelleen.

Puhdistuksen lopetus

- Kytke vesipumppu pois päältä.
- Työnnä laitetta vielä jonkin matkaa, jotta loppuvesi imuroituu pois.
- Paina painiketta harja-/imukäyttö.
- Käännä kahva eteen ja lukitse pysäköintiasentoon.

Likavesisäiliön tyhjennys

△ VAROITUS

Noudata jäteveden käsittelyä koskevia paikallisia määräyksiä.

Ohje

Kun likavesisäiliö on täynnä, uimuri sulkee imukanavan. Imu keskeytetään. Tyhjä likavesisäiliö.

- Kytke laite pois päältä.
- Suorista laite ja lukitse pysäköintiasentoon.
- Poista tuorevesisäiliö laitteesta.
- Käännä likavesisäiliön kantokahva ylös ja poista likavesisäiliö.
- Kohota lukitusta ja poista likavesisäiliön kansi.
- Kaada likavesi pois.
- Huuhtelee sitten likavesisäiliö puhtaalla vedellä.
- Aseta kansi takaisin likavesisäiliön päälle ja lukitse paikalleen.
- Aseta likavesisäiliö laitteeseen.

Raikasvesisäiliön tyhjennys

- Poista tuorevesisäiliö laitteesta.
- Avaa raikasvesisäiliön korkki.
- Kaada puhdistusneste pois.
- Sulje raikasvesisäiliön korkki.
- Aseta tuorevesisäiliö laitteeseen.

Akun lataaminen

HUOMIO

Käytä lataamiseen vain mukana toimitettua tai suositeltua pikalaturia.

Noudata akun ja laturin erillisten käyttöohjeiden kuvauksia.

Kuva 5

- Paina lukituksen poistonäppäintä ja vedä tyhjentyneet pois akkupidikkeestä.
- Lataa akku.

Kuva 3

- Aseta ladattu akku akkupidikkeeseen ja työnnä se vasteeseen saakka sisään, kunnes se lukittuu.

Kuljetus

△ VARO

Loukkaantumis- ja vaurioitumisvaara! Huomioi kuljettaessa laitteen paino.

- Käännä kahva eteen ja lukitse pysäköintiasentoon.
- Käännä kahva alas ja työnnä laitetta tai
- Nosta ja kanno laitetta kantokahvasta.
- Kun kuljetat laitetta ajoneuvoissa, varmista laite liukumisen ja kaatumisen varalta kulloinkin voimassa olevien ohjesääntöjen mukaisesti.

Säilytys

△ VARO

Loukkaantumis- ja vaurioitumisvaara! Huomioi säilytettäessä laitteen paino.

Tätä laitetta saa säilyttää vain sisätiloissa.

Hoito ja huolto

△ VAROITUS

Laitteen tahattoman käynnistämisen aiheuttama loukkaantumisvaara.

Akku on poistettava ja laite on kytkettävä pois päältä ennen kaikkia laitteeseen kohdistuvia töitä.

HUOMIO

Ulosvaluva vesi aiheuttaa laitteelle vahingoittumisvaaran. Tyhjennä lika- ja tuorevesisäiliö ennen laitteeseen kohdistuvia huoltotöitä.

Huoltokaavio

Työn jälkeen

HUOMIO

Vaurioitumisvaara. Älä ruiskuta laitetta puhtaaksi vedellä äläkä käytä aggressiivisia puhdistusaineita.

- Likavesitankin puhdistus: Tyhjennä likavesitankki ja huuhtelee se puhtaalla vedellä. Puhdista tiivisteet likavesitankin ja laitteen välillä.
- Laitteen huuhtelu: Täytä tuorevesisäiliö puhtaalla vedellä (ilman puhdistusainetta) ja anna laitteen käydä minuutin ajan harjakastelun ollessa kytkettynä päälle.
- Poista loppuvesi raikasvesisäiliöstä.
- Puhdista laite ulkoa kostealla, miedolla pesulipeällä kostutetulla liinalla.
- Puhdista imupalkki, tarkasta sen kuuluneisuus ja vaihda tarvittaessa imupalkki uuteen.
- Tarkasta harjan kuluneisuus, vaihda tarvittaessa uuteen (katso "Huoltotyöt").

Vuosittain

- Anna sähköammattilaisen suorittaa säädösten vaatima turvatarkastus.

Huoltotoimenpiteet

Imupalkin vaihto

Huomautus:

Imupalkit on kiinnitetty pikaliittimellä laitteeseen ja ne voidaan poistaa yksinkertaisesti vetämällä.

- Aseta imupalkin nostopoljin asentoon "imuroi" (asento "1/ ON").
- Poista tuorevesisäiliö.
- Poista likavesisäiliö.
- Aseta laite selälleen.
- Vedä imupalkki alasuuntaan irti.
- Aseta uudet imupalkit sisään ja lukitse ne.

Harjatelan vaihto

- Poista tuorevesisäiliö.
- Poista likavesisäiliö.
- Aseta laite selälleen.
- Paina harjatelan lukituksen vapautinta ja käännä harjatelaa alas ja vedä irti vääntiöstä.
- Pistä uusi harjatela vääntiöön ja nap-sauta vastapuolelta lukitukseen.

Puhdistus ja hoito

Vedenjakajan puhdistus

- Irrota harjatela (katso "Harjatelan vaihto").

Kuva 7

- Vedä harjatunnelissa oleva vedenjake-lulista ulos.
- Puhdista juoksevassa vedessä kastelu-kanava ja vedenjakajalistan aukot.

Imuputken puhdistus

- Poista tuorevesisäiliö laitteesta.
- Käännä likavesisäiliön kantokahva ylös ja poista likavesisäiliö.

Kuva 8

- Vedä imuputken ja imuletkun välinen lii-täntä laitteesta taaksepäin pois, käännä imuputki ja imuletku ulos. Imuputki on katkaistuna ja molemmat päät ovat puhdistettavissa.

Kuva 9

- Vedä imupalkki alaspäin pois, näin imu-kanavaan puhdistuspäässä pääsee kä-siksi puhdistusta varten.
- Huuhtele vedellä imuletku ja imukanava tai poista tukkeutuma tylpällä esineellä vetämällä tai työntämällä.

Suojaaminen pakkaselta

Jäätymisvaarassa:

- Tyhjennä raikas- ja likavesisäiliö.
- Säilytä laite pakkaselta suojatussa tilas-sa.

Takuu

Kussakin maassa ovat voimassa valtuutta-mamme myyntiorganisaation julkaisemat takuuehdot. Korjaamme takuuajana mak-sutta lisävarusteissa mahdollisesti ilmen-neet häiriöt, mikäli ne ovat aiheutuneet ma-teriaali- ja valmistusvirheistä. Takuutapa-uksessa pyydämme ottamaan yhteyden ostotositteen kanssa jälleenmyyjään tai lä-himpään valtuutettuun asiakaspalveluun.

Häiriöt

△ VAROITUS

Laitteen tahattoman käynnistämisen aiheuttama loukkaantumisvaara.

Akku on poistettava ja laite on kytkettävä pois päältä ennen kaikkia laitteeseen kohdistuvia töitä.

HUOMIO

Ulosvaluva vesi aiheuttaa laitteelle vahingoittumisvaaran. Tyhjennä lika- ja tuorevesisäiliö ennen laitteeseen kohdistuvia huoltotöitä.

Häiriöiden sattuessa, joita ei voida poistaa tämän taulukon avulla, on kutsuttava asiakaspalvelu paikalle.

Häiriö	Korjaus
Laite ei toimi	Tarkasta, onko akkupidikkeessä riittävästi ladattu akku, ja onko se työnnetty vasteeseen saakka ja lukittunut. Tarkasta, estääkö vieras esine harjatelan pyörimistä, poista tarvittaessa esine.
Riittämätön vesimäärä	Tarkasta raikasvesitaso, tarvittaessa täydennä säiliö Avaa raikasvesisäiliön kansi. Jos havaitset avattaessa säiliössä olevan alipainetta, puhdista tuorevesisäiliön kannessa oleva tuuletusventtiili. Vedenjakajan puhdistus (katso "Vedenjakajan puhdistus"). Poista tuorevesisäiliö ja tarkasta sihti likaantumisen varalta. Poista ja puhdista sihti tarvittaessa. Kuva 6 Vedä venttiili ja suodatin pois puhdasvesitankista ja huuhtelee haalealla vedellä. Puhdista puhdistuspään sihti.
Tuorevesisäiliöstä tippuu vettä sitä täytettäessä.	Kuva 6 Vedä venttiili ja suodatin pois puhdasvesitankista ja huuhtelee haalealla vedellä.
Riittämätön imuteho	Tyhjennä likavesisäiliö. Lukitse likavesisäiliö laitteeseen. Puhdista likavesisäiliön ja kannen väliset tiivisteet ja tarkasta niiden tiiviys, tarvittaessa vaihda tiivisteet uusiin. Tarkasta, ovatko imupalkit lukkiutuneena puhdistuspäähän. Imupalkki tukossa, puhdista tarvittaessa. Imupalkki kulunut, vaihda etummainen ja taaimmainen imupalkki keskenään. Jos molemmat imupalkit ovat kuluneet, korvaa ne uusilla imupalkeilla. Tarkasta, ovatko molemmat imuputkiosat kunnollisesti liitettynä imuputkiliittimeen. Tarkasta, onko puhdistuspään imuputki tai imukanava tukossa, poista tarvittaessa tukkeutuma (katso "Imuputken puhdistus"). Tarkasta, onko säiliöiden takana oleva kaapeli oikein sijoitettu ja, onko mukana toimitettu korkki paikallaan.
Riittämätön puhdistustulos	Tarkasta harjatelan kuluneisuus, vaihda tarvittaessa uuteen.
Harja ei pyöri	Tarkasta, estääkö vieras esine harjatelan pyörimistä, poista tarvittaessa esine.
Narisevaa ääntä, harja ei pyöri	Liukukytkin on lauennut. Kytke laite pois päältä, tarkista/puhdista harjatela.

Varusteet ja varaosat

Käytä vain alkuperäisiä tarvikkeita ja varaosia. Ne takaavat laitteen turvallisen ja häiriöttömän toiminnan.

Tietoja tarvikkeista ja varaosista on sivustolla www.kaercher.com.

Tarvikkeet	Kuvaus	Tilausnumero
Telaharja, punainen	Yleisharja kaikille lattiapäällysteille	4.762-005.0
Telaharja, oranssi	Erikoisharja rakenteellisille lattiapinnoille kuten turvalaatoituksille tai saumakohdille	4.762-484.0
Telaharja, valkoinen	Pyhmeä harja aroille lattiapinnoille ja kiillotukseen	4.762-452.0
Telaharja, sininen	Pehmeä harja mattopintojen syväpuhdistukseen	4.762-499.0
Mikrokuitutela	Mikrokuituinen puhdistusharja erityisen suurella puhdistusteholla. Erityisesti hienokivilaatoille.	4.762-453.0
Sininen varaimupalkki, silikonilla	Silikonilla, tarvitaan 2 kappaletta.	4.777-008.0
Harmaa varaimupalkki, öljynkestävä	Tarkoitettu öljy- ja rasvapitoisiin likaantumisiin esimerkiksi keittiössä ja verstaalla. Tarvitaan 2 kpl.	4.777-324.0
Mattojenpuhdistussetti	Tekstiilipintojen syväpuhdistamiseen. Sisältää harjatelan, 2 imupalkkia, 1 litra puhdistusainetiivistettä, 500 ml tahrannoistainetta.	2.783-005.0
Vara-akku "Battery Power+ 36/75 DW"	Suurtehoakku 36 V, 7,5 Ah	2.445-043.0
Laturi "Battery Power+"	Pikalaturi 36 V *EU	2.445-045.0

EY-vaatimustenmukaisuus- vakuutus

Vakuutamme, että alla mainitut tuotteet vastaavat suunnittelultaan ja rakenteeltaan sekä valmistustavaltaan EU-direktiivien asianomaisia turvallisuus- ja terveysvaatimuksia. Jos tuotteeseen/tuotteisiin tehdään muutoksia, joista ei ole sovittu kanssamme, tämä vakuutus ei ole enää voimassa.

Tuote: Lattiapuhdistin
Tyyppi: 1.783-xxx

Yksiselitteiset EU-direktiivit

2006/42/EY (+2009/127/EY)
2014/30/EU
2011/65/EU

Sovelletut harmonisoidut standardit

EN 60335-1
EN 60335-2-72
EN 62233: 2008
EN 55014-1:2006 + A1: 2009 + A2:2011
EN 55014-2: 1997 + A2: 2008
EN IEC 63000: 2018

Sovelletut kansalliset standardit

-

Allekirjoittaneet toimivat yrityksen johtokunnan puolesta ja sen valtakirjalla.



H. Jenner

Chairman of the Board of Management



S. Reiser

Director Regulatory Affairs & Certification

Dokumentointivastaava:
S. Reiser

Alfred Kärcher SE & Co. KG
Alfred-Kärcher-Straße 28-40
71364 Winnenden (Germany)
Tel.: +49 7195 14-0
Fax: +49 7195 14-2212
Winnenden, 2021/03/01

Tekniset tiedot

Teho		
Nimellisjännite	V	36
Keskimääräinen tehonotto	W	550
Kotelointiluokka		III
Suojatyyppi		IPX4
Imurointi		
Imuteho, ilmamäärä	l/s	23
Imuteho, alipaine	kPa	12
Puhdistusharja		
Työleveys	mm	300
Harjan halkaisija	mm	60
Harjan kierrosluku	1/min	1270
Mitat ja painot		
Teoreettinen pintateho	m ² /h	200
Raikas-/likavesisäiliön tilavuus	l	4
Pituus x leveys x korkeus	mm	390 x 335 x 1180
Kuljetuspaino	kg	17,5
Kokonaispaino	kg	21,5
Mitatut arvot EN 60335-2-72 mukaisesti		
Käsi-käsivarsi värinä-arvo	m/s ²	<2,5
Epävarmuus K	m/s ²	0,2
Äänenpainetaso L _{pA}	dB(A)	72,4
Epävarmuus K _{pA}	dB(A)	1
Äänitehon taso L _{WA}	dB(A)	86
Epävarmuus K _{WA}	dB(A)	1



Πριν χρησιμοποιήσετε τη συσκευή σας για πρώτη φορά, διαβάστε αυτές τις πρωτότυπες οδηγίες χρήσης, ενεργήστε σύμφωνα με αυτές και κρατήστε τις για μελλοντική χρήση ή για τον επόμενο ιδιοκτήτη.

Πίνακας περιεχομένων

Υποδείξεις ασφαλείας	EL	1
Λειτουργία	EL	1
Χρήση σύμφωνα με τους κανονισμούς	EL	1
Προστασία περιβάλλοντος . . .	EL	2
Στοιχεία χειρισμού	EL	2
Δοκιμαστική λειτουργία	EL	2
Λειτουργία	EL	3
Μεταφορά	EL	4
Αποθήκευση	EL	5
Φροντίδα και συντήρηση	EL	5
Βλάβες	EL	6
Εξαρτήματα και ανταλλακτικά .	EL	8
Δήλωση Συμμόρφωσης των ΕΕ	EL	9
Τεχνικά χαρακτηριστικά	EL	9

Υποδείξεις ασφαλείας

- Πριν από την πρώτη χρήση του μηχανήματος διαβάστε και κατόπιν τηρείτε τις οδηγίες σε αυτό το εγχειρίδιο καθώς και στο συνημμένο έντυπο υποδείξεων ασφαλείας για μηχανικές σκούπες 5.956-251.0.
- Διαβάστε και ακολουθήστε τις ξεχωριστές οδηγίες λειτουργίας με τις οδηγίες ασφαλείας για την μπαταρία που περιλαμβάνεται.
- Διαβάστε και ακολουθήστε τις ξεχωριστές οδηγίες λειτουργίας με τις οδηγίες ασφαλείας για τον φοριστή που περιλαμβάνεται.
- Εκτός από τις υποδείξεις στο εγχειρίδιο λειτουργίας πρέπει να λάβετε παράλληλα υπόψη και τους γενικούς κανονισμούς ασφαλείας και πρόληψης ατυχημάτων που προβλέπει ο νομοθέτης.

⚠ ΚΙΝΔΥΝΟΣ

Κίνδυνος τραυματισμού! Πριν από κάθε εργασία φροντίδας, συντήρησης και επιδιόρθωσης της συσκευής αφαιρείτε την μπαταρία.

Λειτουργία

Αυτό το λειανικό μηχάνημα χρησιμοποιείται για τον υγρό καθαρισμό επιπέδων δαπέδων. Το πλάτος εργασίας των 300 mm και τα δοχεία καθαρού και βρώμικου νερού με χωρητικότητα 4 l επιτρέπουν τον αποτελεσματικό καθαρισμό μικρών επιφανειών.

Η συσκευή τροφοδοτείται με ηλεκτρικό ρεύμα από μπαταρία.

Υπόδειξη:

Ανάλογα με την εκάστοτε εργασία καθαρισμού, η συσκευή μπορεί να εξοπλιστεί με διάφορα εξαρτήματα.

Ζητήστε τον κατάλογο μας ή επισκεφτείτε μας στο διαδίκτυο στη διεύθυνση www.karcher.com.

Χρήση σύμφωνα με τους κανονισμούς

Χρησιμοποιείτε αυτή τη συσκευή αποκλειστικά και μόνο σύμφωνα με τα στοιχεία σ' αυτές τις οδηγίες χειρισμού.

- Η συσκευή αυτή προορίζεται για επαγγελματική χρήση, π.χ. σε ξενοδοχεία, σχολεία, νοσοκομεία, εργοστάσια, καταστήματα, γραφεία και εταιρείες ενοικίασεως.
- Η συσκευή επιτρέπεται να χρησιμοποιείται μόνον για τον καθαρισμό σκληρών επιφανειών μη ευαίσθητων στην υγρασία ή στο γυάλισμα. Η θερμοκρασία χρήσης κυμαίνεται μεταξύ +5°C και +40°C.
- Η συσκευή δεν είναι κατάλληλη για τον καθαρισμό παγωμένων δαπέδων (π.χ. ψυγείων).
- Η συσκευή επιτρέπεται να εξοπλίζεται μόνον με γνήσια εξαρτήματα και ανταλλακτικά.
- Η συσκευή έχει κατασκευαστεί για τον καθαρισμό δαπέδων εσωτερικών χώρων ή αντίστοιχα υποστεγασμένων επιφανειών.
- Η συσκευή δεν προορίζεται για τον καθαρισμό δημοσίων δρόμων.
- Η συσκευή δεν είναι κατάλληλη για χρήση σε χώρους, όπου υφίσταται κίνδυνος έκρηξης.

Προστασία περιβάλλοντος



Τα υλικά συσκευασίας είναι ανακυκλώσιμα. Μην πετάτε τις συσκευασίες στα οικιακά απορρίμματα, αλλά σε ειδικό σύστημα επαναχρησιμοποίησης.



Οι παλιές συσκευές περιέχουν χρήσιμα ανακυκλώσιμα υλικά, τα οποία θα πρέπει να παραδίδονται προς επαναχρησιμοποίηση. Οι μπαταρίες και οι συσσωρευτές περιέχουν υλικά, τα οποία δεν επιτρέπεται να καταλήξουν στο περιβάλλον. Για τον λόγο αυτόν, διαθέστε τις άχρηστες συσκευές, τις μπαταρίες και τους συσσωρευτές μέσω του κατάλληλου συστήματος διαχείρισης απορριμμάτων.

Οι ηλεκτρικές και οι ηλεκτρονικές συσκευές συχνά περιλαμβάνουν εξαρτήματα, που σε περίπτωση λανθασμένης μεταχείρισης ή απόρριψης μπορούν να αποτελέσουν εστία κινδύνου για την υγεία και το περιβάλλον. Αυτά τα εξαρτήματα είναι όμως απαραίτητα για τη σωστή λειτουργία της συσκευής. Οι συσκευές που φέρουν αυτό το σύμβολο δεν επιτρέπεται να πετιούνται στα σκουπίδια.

Υποδείξεις για τα συστατικά (REACH)

Ενημερωμένες πληροφορίες για τα συστατικά μπορείτε να βρείτε στη διεύθυνση:

www.kaercher.com/REACH

Στοιχεία χειρισμού

Εικόνες, βλ. αναδιπλούμενη σελίδα

Εικόνα 1

- 1 Λαβή
- 2 Διακόπτης αντλίας νερού
- 3 Επαφές λειτουργίας βουρτσών/αναρρόφησης
- 4 Λαβή μεταφοράς
- 5 Λαβή μεταφοράς δεξαμενής βρώμικου νερού
- 6 Δοχείο βρώμικου νερού

- 7 Δοχείο καθαρού νερού
- 8 Κάλυμμα δοχείου γλυκού νερού (άνοιγμα πλήρωσης)
- 9 Συσσωρευτής
- 10 Υποδοχή μπαταρίας
- 11 Κεφαλή καθαρισμού
- 12 Πεντάλ ανύψωσης ράβδου αναρρόφησης
- 13 Απασφάλιση θέσης στάθμευσης
- 14 Ένδειξη συσσωρευτών
Βλ. σχετικά το εγχειρίδιο λειτουργίας της μπαταρίας
- 15 Απασφάλιση, συσσωρευτής
- 16 Πλήκτρο απασφάλισης, αλλαγή βούρτσας
- 17 Κύλινδρος βούρτσας
- 18 Ράβδος αναρρόφησης
- 19 Κάλυμμα δοχείου βρώμικου νερού
- 20 Κάλυμμα καπακιού δοχείου βρώμικου νερού
- 21 Ένδειξη στάθμης πλήρωσης
- 22 Ένδειξη φόρτισης μπαταρίας
3 LED ανάβουν: Υπόλοιπη χωρητικότητα 100-76%
2 LED ανάβουν: Υπόλοιπη χωρητικότητα 75-51%
1 LED ανάβει: Υπόλοιπη χωρητικότητα 50-26%
1 LED αναβοσβήνει: Λιγότερο από 26% χωρητικότητα, επαναφορτίστε την μπαταρία
- 23 Σύνδεση σωλήνα αναρρόφησης και εύκαμπτου σωλήνα αναρρόφησης
- 24 Σωλήνας αναρρόφησης
- 25 Εύκαμπτος σωλήνας αναρρόφησης

Δοκιμαστική λειτουργία

Εικόνα 2

- Εισάγετε το σωλήνα από το άκρο της λαβής στο άνοιγμα της συσκευής.
- Πιέστε τα άγκιστρα και ωθήστε τη λαβή, ώσπου να κλειδώσει μέσα στη συσκευή.
- Ευθυγραμμίστε το καλώδιο στη συσκευή και τοποθετήστε το καπάκι, όπως απεικονίζεται στο συνημμένο φύλλο.
- Φορτίστε τον συσσωρευτή.
Η σχετική περιγραφή βρίσκεται στις ξεχωριστές οδηγίες λειτουργίας της μπαταρίας και του φορτιστή

Τοποθέτηση του συσσωρευτή

Εικόνα 3

- ➔ Τοποθετήστε τη φορτισμένη μπαταρία στη θήκη της μπαταρίας, σπρώξτε την μέχρι το τέρμα και ασφαλίστε τη στη θέση της.

Λειτουργία

Πλήρωση της δεξαμενής φρέσκου νερού

⚠ ΠΡΟΣΟΧΗ

Κίνδυνος βλάβης. Χρησιμοποιείτε *μόνον* τα συνιστώμενα απορρυπαντικά. Για άλλα απορρυπαντικά, ο χρήστης φέρει την ευθύνη για τον αυξημένο κίνδυνο λειτουργικής ασφάλειας, ατυχήματος και μειωμένης διάρκεια ζωής της συσκευής. Χρησιμοποιείτε *μόνο* απορρυπαντικά που δεν περιέχουν διαλύτες, υδροχλωρικό και υδροφθορικό οξύ.

Λάβετε υπόψη τις υποδείξεις ασφαλείας στο απορρυπαντικό.

ΠΡΟΣΟΧΗ

Μην χρησιμοποιείτε απορρυπαντικά που αφρίζουν πολύ.

Λάβετε υπόψη τις υποδείξεις δοσολογίας. Προτεινόμενα απορρυπαντικά:

Χρήση	Απορρυπαντικό	Δοσολογία
Καθαριστικό συντήρησης αλκαλικό	CA 50 C	0,2 - 1,0%
Καθαριστικό συντήρησης όξινο, για χώρους με είδη υγιεινής, πισίνες κτλ. Αφαιρεί τα άλατα.	RM 738	0,5 - 3,0%
Προϊόν καθαρισμού και περιποίησης EXTRA	RM 780	0,5 - 2,0%
Προϊόν γενικού καθαρισμού δαπέδου, όξινο	RM 751	1,0 - 25%

- ➔ Αφαιρέστε τη δεξαμενή φρέσκου νερού από τη συσκευή.
- ➔ Ανοίξτε το σφράγισμα του δοχείου καθαρού νερού.

- ➔ Γεμίστε με μείγμα νερού και απορρυπαντικού. Μέγιστη θερμοκρασία υγρού 50 °C.
- ➔ Κλείστε το σφράγισμα του δοχείου καθαρού νερού.
- ➔ Τοποθετήστε τη δεξαμενή φρέσκου νερού στη συσκευή.

Καθαρισμός

ΠΡΟΣΟΧΗ

Κίνδυνος βλάβης της επίστρωσης δαπέδου. Η μέθοδος καθαρισμού για επίμονη ρύπανση πρέπει να χρησιμοποιείται *μόνο* στα κατάλληλα για το σκοπό αυτό δάπεδα. Κίνδυνος βλάβης στην αντλία καθαρού νερού από λειτουργία χωρίς υλικό λόγω κενής δεξαμενής καθαρού νερού. Παρακολουθείτε την ένδειξη στάθμης πλήρωσης και απενεργοποιήστε το διακόπτη της αντlias νερού, όταν αδειάσει η δεξαμενή καθαρού νερού.

ΠΡΟΣΟΧΗ

Κίνδυνος ζημιάς στην μπαταρία. Εάν η LED της ένδειξης φόρτισης της μπαταρίας αναβοσβήνει κατά τον καθαρισμό, η εργασία πρέπει να διακοπεί και να φορτιστεί η μπαταρία.

Μέτριας έντασης ρύποι

Εικόνα 4

- ➔ Μετακινήστε το πεντάλ ανύψωσης της ράβδου αναρρόφησης στη θέση «αναρρόφηση» (θέση «1/ON»).
- ➔ Πιέστε τη διάταξη απασφάλισης της θέσης στάθμευσης και μετακινήστε τη λαβή προς τα πίσω.
- ➔ Πιέστε τον επαφέα λειτουργίας βουρτσών/αναρρόφησης.
- ➔ Ενεργοποιήστε το διακόπτη της αντlias νερού.
- ➔ Κινήστε τη συσκευή πάνω στην υπό καθαρισμό επιφάνεια.

Επίμονοι ρύποι

Εικόνα 4

- ➔ Ρυθμίστε το πεντάλ ανύψωσης της ράβδου αναρρόφησης στη θέση «όχι αναρρόφηση» (θέση «0 / OFF») και εκτελέστε τον καθαρισμό όπως με την κανονική βρωμιά. Το υγρό καθαρισμού παραμένει στην επιφάνεια που πρέπει να καθαριστεί και έχει χρόνο να δράσει.

- Ρυθμίστε το πεντάλ ανύψωσης της ράβδου αναρρόφησης στη θέση "αναρρόφηση" και περάστε ξανά την υπό καθαρισμό επιφάνεια με τη συσκευή.

Ολοκλήρωση του καθαρισμού

- Απενεργοποιήστε το διακόπτη της αντλίας νερού.
- Κινήστε για μια μικρή απόσταση τη συσκευή, ώστε να αναρροφήσει το νερό που απομένει.
- Πιέστε τον επαφέα λειτουργίας βουρτσών/αναρρόφησης.
- Μετακινήστε τη λαβή προς τα εμπρός και κλειδώστε την στη θέση στάθμευσης.

Εκκένωση της δεξαμενής βρώμικου νερού

⚠ ΠΡΟΕΙΔΟΠΟΙΗΣΗ

Προσέξτε τις τοπικές προδιαγραφές για την επεξεργασία των υγρών λυμάτων.

Υπόδειξη

Όταν γεμίζει η δεξαμενή βρώμικου νερού, ο πλωτήρας κλείνει το κανάλι αναρρόφησης. Η αναρρόφηση διακόπτεται. Αδειάστε τη δεξαμενή βρώμικου νερού.

- Απενεργοποιήστε τη συσκευή.
- Στήστε όρθια τη συσκευή και κλειδώστε την στη θέση στάθμευσης.
- Αφαιρέστε τη δεξαμενή φρέσκου νερού από τη συσκευή.
- Μετακινήστε προς τα κάτω τη λαβή μεταφοράς της δεξαμενής βρώμικου νερού και αφαιρέστε τη δεξαμενή βρώμικου νερού.
- Ανασηκώστε το σφράγιστρο και αφαιρέστε το καπάκι της δεξαμενής βρώμικου νερού.
- Αδειάστε το βρώμικο νερό.
- Στη συνέχεια ξεπλύνετε το δοχείο βρώμικου νερού με καθαρό νερό.
- Τοποθετήστε το καπάκι στη δεξαμενή βρώμικου νερού και κλειδώστε το.
- Τοποθετήστε τη δεξαμενή βρώμικου νερού στη συσκευή.

Εκκένωση της δεξαμενής φρέσκου νερού

- Αφαιρέστε τη δεξαμενή φρέσκου νερού από τη συσκευή.
- Ανοίξτε το σφράγισμα του δοχείου καθαρού νερού.
- Αδειάστε το υγρό καθαρισμού.
- Κλείστε το σφράγισμα του δοχείου καθαρού νερού.
- Τοποθετήστε τη δεξαμενή φρέσκου νερού στη συσκευή.

Φόρτιση του συσσωρευτή

ΠΡΟΣΟΧΗ

Μόνο ο ταχυφορτιστής που παρέχεται ή συνιστάται μπορεί να χρησιμοποιηθεί για φόρτιση. Τηρείτε τις περιγραφές στις ξεχωριστές οδηγίες λειτουργίας για την μπαταρία και τον φορτιστή.

Εικόνα 5

- Πιέστε την απελευθέρωση και τραβήξτε την αποφορτισμένη μπαταρία από την υποδοχή της μπαταρίας.
- Φορτίστε τον συσσωρευτή.

Εικόνα 3

- Τοποθετήστε τη φορτισμένη μπαταρία στη θήκη της μπαταρίας, σπρώξτε την μέχρι το τέρμα και ασφαλίστε τη στη θέση της.

Μεταφορά

⚠ ΠΡΟΣΟΧΗ

Κίνδυνος τραυματισμού και βλάβης! Κατά τη μεταφορά λάβετε υπόψη το βάρος της συσκευής.

- Μετακινήστε τη λαβή προς τα εμπρός και κλειδώστε την στη θέση στάθμευσης.
- Μετακινήστε τη λαβή προς τα πίσω και ωθήστε τη συσκευή

ή

- Σηκώστε και μεταφέρετε τη συσκευή από τη λαβή μεταφοράς.
- Κατά τη μεταφορά με οχήματα, ασφαλίστε τη συσκευή έναντι ενδεχόμενης ολίσθησης και ανατροπής, σύμφωνα με τις εκάστοτε ισχύουσες κατευθυντήριες οδηγίες.

Αποθήκευση

Δ ΠΡΟΣΟΧΗ

Κίνδυνος τραυματισμού και βλάβης! Κατά την αποθήκευση λάβετε υπόψη το βάρος της συσκευής.

Η συσκευή αυτή μπορεί να αποθηκεύεται μόνο σε εσωτερικούς χώρους.

Φροντίδα και συντήρηση

Δ ΠΡΟΕΙΔΟΠΟΙΗΣΗ

Κίνδυνος τραυματισμού από την ακούσια ενεργοποίηση της συσκευής.

Πριν από όλες τις εργασίες στη συσκευή, απενεργοποιήστε τη συσκευή και αφαιρέστε το συσσωρευτή.

ΠΡΟΣΟΧΗ

Κίνδυνος βλάβης στη συσκευή λόγω του εξερχόμενου νερού. Αδειάζετε τις δεξαμενές ακάθαρτου και καθαρού νερού πριν από τις εργασίες συντήρησης στη συσκευή.

Πρόγραμμα συντήρησης

Μετά την εργασία

ΠΡΟΣΟΧΗ

Κίνδυνος βλάβης. Μην ψεκάσετε τη συσκευή με νερό και μην χρησιμοποιείτε ισχυρά απορρυπαντικά.

- Καθαρισμός δοχείου βρώμικου νερού: Αδειάστε το δοχείο βρώμικου νερού και ξεπλύνετε με γλυκό νερό. Καθαρίστε τα στεγανοποιητικά μεταξύ του δοχείου βρώμικου νερού και της συσκευής.
- Ξέπλυμα της συσκευής: Γεμίστε τη δεξαμενή φρέσκου νερού με καθαρό νερό (χωρίς απορρυπαντικό) και αφήστε τη συσκευή να λειτουργήσει για ένα λεπτό με ενεργοποιημένο το σύστημα τροφодοσίας νερού των βουρτσών.
- Αφαιρέστε το υπόλοιπο νερό από τη δεξαμενή φρέσκου νερού.
- Καθαρίζετε εξωτερικά το μηχάνημα με πανί βρεγμένο σε διάλυμα ήπιου απορρυπαντικού.
- Καθαρίστε τη ράβδο αναρρόφησης, ελέγξτε την για φθορές και αντικαταστήστε την κατά περίπτωση (ανατρέξτε στις "Εργασίες συντήρησης").

- Ελέγξτε τη βούρτσα για τυχόν φθορές και αντικαταστήστε την κατά περίπτωση (ανατρέξτε στις "Εργασίες συντήρησης").

Ετησίως

- Αναθέστε σε ηλεκτρολόγο την εκτέλεση του επιβεβλημένου ελέγχου ασφαλείας.

Εργασίες συντήρησης

Αντικατάσταση της ράβδου αναρρόφησης

Υπόδειξη:

Οι μπάρες αναρρόφησης είναι στερεωμένες στη συσκευή με μια κουμπωτή σύνδεση και μπορείτε να απλά να τις τραβήξετε.

- Μετακινήστε το πεντάλ ανύψωσης της ράβδου αναρρόφησης στη θέση «αναρρόφηση» (θέση «1/ON»).
- Αφαιρέστε τη δεξαμενή φρέσκου νερού.
- Αφαιρέστε τη δεξαμενή βρώμικου νερού.
- Τοποθετήστε τη συσκευή στην οπίσθια πλευρά.
- Τραβήξτε προς τα κάτω και αφαιρέστε τη ράβδο αναρρόφησης.
- Τοποθετήστε και ασφαλίστε τη νέα ράβδο αναρρόφησης.

Αντικατάσταση κυλίνδρων βουρτσών

- Αφαιρέστε τη δεξαμενή φρέσκου νερού.
- Αφαιρέστε τη δεξαμενή βρώμικου νερού.
- Τοποθετήστε τη συσκευή στην οπίσθια πλευρά.
- Πιέστε το κουμπί απασφάλισης της κυλινδρικής βούρτσας και μετακινήστε προς τα κάτω την κυλινδρική βούρτσα αφαιρώντας την από τον υποδοχέα.
- Εισάγετε τη νέα κυλινδρική βούρτσα στον υποδοχέα και ασφαλίστε την από την αντίθετη πλευρά.

Καθάρισμα και συντήρηση

Καθαρισμός του διανεμητή νερού

→ Αφαιρέστε τον κύλινδρο βουρτσών (βλ. «Αλλαγή του κυλίνδρου βουρτσών»).

Εικόνα 7

→ Τραβήξτε έξω τη λωρίδα διανομής νερού στη σήραγγα της βούρτσας.

→ Καθαρίστε το κανάλι τροφοδοσίας νερού και τα ανοίγματα της λωρίδας διανεμητή νερού κάτω από τρεχούμενου νερό.

Καθαρισμός του σωλήνα αναρρόφησης

→ Αφαιρέστε τη δεξαμενή φρέσκου νερού από τη συσκευή.

→ Μετακινήστε προς τα κάτω τη λαβή μεταφοράς της δεξαμενής βρώμικου νερού και αφαιρέστε τη δεξαμενή βρώμικου νερού.

Εικόνα 8

→ Τραβήξτε τη σύνδεση μεταξύ του σωλήνα αναρρόφησης και του εύκαμπτου σωλήνα αναρρόφησης έξω από τη συσκευή, στρέψτε τον σωλήνα αναρρόφησης και τον εύκαμπτο σωλήνα αναρρόφησης.

Ο σωλήνας αναρρόφησης κόβεται και τα δύο άκρα είναι προσβάσιμα για τον καθαρισμό.

Εικόνα 9

→ Τραβήξτε τη ράβδο αναρρόφησης προς τα κάτω. Το κανάλι αναρρόφησης στην κεφαλή καθαρισμού είναι προσβάσιμο για τον καθαρισμό.

→ Ξεπλύνετε τον ελαστικό σωλήνα και το κανάλι αναρρόφησης με νερό ή αντιμετωπίστε τις εμπλοκές τραβώντας ή πιέζοντας με ένα αμβλύ αντικείμενο.

Αντιπαγετική προστασία

Σε περίπτωση κινδύνου από παγετό:

→ Αδειάστε το δοχείο καθαρού και το δοχείο ακάθαρτου νερού.

→ Σταθμεύστε το μηχάνημα σε χώρο προστατευμένο από τον παγετό.

Εγγύηση

Σε κάθε χώρα ισχύουν οι όροι εγγύησης που εκδόθηκαν από την αρμόδια αντιπροσωπεία μας. Αναλαμβάνουμε τη δωρεάν αποκατάσταση οποιασδήποτε βλάβης στη συσκευή σας, εφόσον οφείλεται σε αστοχία υλικού ή κατασκευής, εντός της προθεσμίας που ορίζεται στην εγγύηση. Σε περίπτωση που επιθυμείτε να κάνετε χρήση της εγγύησης, παρακαλούμε απευθυνθείτε με την απόδειξη αγοράς στο κατάστημα από το οποίο προμηθευτήκατε τη συσκευή ή στην πλησιέστερη εξουσιοδοτημένη υπηρεσία τεχνικής εξυπηρέτησης πελατών μας.

Βλάβες

Δ ΠΡΟΕΙΔΟΠΟΙΗΣΗ

Κίνδυνος τραυματισμού από την ακούσια ενεργοποίηση της συσκευής.

Πριν από κάθε εργασία στη συσκευή, απενεργοποιείτε τη συσκευή και αφαιρείτε την μπαταρία.

ΠΡΟΣΟΧΗ

Κίνδυνος βλάβης στη συσκευή λόγω του εξερχόμενου νερού. Αδειάζετε τις δεξαμενές ακάθαρτου και καθαρού νερού πριν από τις εργασίες συντήρησης στη συσκευή.

Σε περίπτωση βλαβών, οι οποίες δεν μπορούν να αντιμετωπιστούν με τη βοήθεια αυτού του πίνακα, καλέστε την υπηρεσία τεχνικής εξυπηρέτησης πελατών.

Βλάβη	Αντιμετώπιση
Η συσκευή δεν λειτουργεί	<p>Ελέγξτε αν μια επαρκώς φορτισμένη μπαταρία είναι τοποθετημένη στην υποδοχή της μπαταρίας, ωθούμενη μέχρι το τέρμα και ασφαλισμένη στη θέση της.</p> <p>Ελέγξτε εάν κάποιο ξένο σώμα μπλοκάρει την κυλινδρική βούρτσα και απομακρύνετε το εάν υπάρχει.</p>
Ανεπαρκής ποσότητα νερού	<p>Ελέγξτε τη στάθμη του καθαρού νερού, συμπληρώστε εάν είναι απαραίτητο.</p> <p>Ανοίξτε το πώμα της δεξαμενής φρέσκου νερού. Εάν διαπιστώσετε υποπίεση κατά το άνοιγμα, καθαρίστε τη βαλβίδα εξερισμού στο πώμα της δεξαμενής φρέσκου νερού.</p> <p>Καθαρίστε το διανεμητή νερού (ανατρέξτε στον "Καθαρισμό του διανεμητή νερού").</p> <p>Αφαιρέστε τη δεξαμενή φρέσκου νερού και ελέγξτε τη σήτα για ρύπους. Εάν είναι απαραίτητο, αφαιρέστε και καθαρίστε τη σήτα.</p> <p>Εικόνα 6</p> <p>Βγάλτε τη βαλβίδα με το φίλτρο στο δοχείο γλυκού νερού και ξεπλύνετε με χλιαρό νερό.</p> <p>Καθαρίστε τη σήτα στην κεφαλή καθαρισμού.</p>
Η δεξαμενή φρέσκου νερού στάζει κατά τη συμπλήρωση με νερό	<p>Εικόνα 6</p> <p>Βγάλτε τη βαλβίδα με το φίλτρο στο δοχείο γλυκού νερού και ξεπλύνετε με χλιαρό νερό.</p>
Ανεπαρκής αναρροφητική ισχύς	<p>Αδειάστε το δοχείο βρώμικου νερού.</p> <p>Ασφαλίστε τη δεξαμενή βρώμικου νερού στη συσκευή.</p> <p>Ελέγχετε τις τσιμούχες μεταξύ του δοχείου βρώμικου νερού και του κατακλιού σχετικά με στεγανότητα, και, αν χρειάζεται, τις αλλάζετε.</p> <p>Ελέγξτε εάν οι ράβδοι αναρρόφησης έχουν κλειδώσει στην κεφαλή καθαρισμού.</p> <p>Φραγή της ράβδου αναρρόφησης, καθαρίστε την.</p> <p>Σφραγίστε τις ράβδους αναρρόφησης και αντικαταστήστε την πρόσθια με την οπίσθια ράβδο και το αντίστροφο. Εάν οι δύο ράβδοι αναρρόφησης είναι σφραγισμένες, χρησιμοποιήστε νέες ράβδους.</p> <p>Ελέγξτε εάν και τα δύο τμήματα του σωλήνα αναρρόφησης είναι σωστά συνδεδεμένα με τη σύνδεση του σωλήνα αναρρόφησης.</p> <p>Ελέγξτε το σωλήνα αναρρόφησης και το κανάλι αναρρόφησης της κεφαλής καθαρισμού για εμπλοκές και αντιμετωπίστε τις ενδεχόμενες εμπλοκές (ανατρέξτε στον "Καθαρισμό του σωλήνα αναρρόφησης").</p> <p>Ελέγξτε, εάν το καλώδιο πίσω από τις δεξαμενές είναι τεντωμένο και εάν είναι τοποθετημένο το συνοδευτικό καπάκι.</p>
Μη ικανοποιητικό αποτέλεσμα καθαρισμού	<p>Ελέγξτε την κυλινδρική βούρτσα για τυχόν φθορές και αντικαταστήστε την, εάν είναι αναγκαίο.</p>
Η βούρτσα δεν περιστρέφεται	<p>Ελέγξτε εάν κάποιο ξένο σώμα μπλοκάρει την κυλινδρική βούρτσα και απομακρύνετε το εάν υπάρχει.</p>
Ήχος εκφύσησης, η βούρτσα δεν περιστρέφεται	<p>Ενεργοποιήθηκε ο συρόμενος σύνδεσμος. Απενεργοποιήστε τη συσκευή και ελέγξτε/καθαρίστε την κυλινδρική βούρτσα.</p>

Εξαρτήματα και ανταλλακτικά

Χρησιμοποιείτε μόνο γνήσια παρελκόμενα και ανταλλακτικά τα οποία διασφαλίζουν την ασφαλή και απρόσκοπτη λειτουργία της συσκευής.

Πληροφορίες για παρελκόμενα και ανταλλακτικά θα βρείτε στη διεύθυνση www.kaercher.com.

Εξαρτήματα	Περιγραφή	Κωδικός παραγγελίας
Κυλινδρική βούρτσα, κόκκινη	Βούρτσα γενικής χρήσης για όλες τις επιστρώσεις δαπέδου	4.762-005.0
Κυλινδρική βούρτσα, πορτοκαλί	Ειδική βούρτσα για ανάγλυφα δάπεδα, όπως πλακίδια ασφαλείας ή αρμούς	4.762-484.0
Κυλινδρική βούρτσα, λευκή	Μαλακή βούρτσα για ευαίσθητα δάπεδα και γυάλισμα	4.762-452.0
Κυλινδρική βούρτσα, μπλε	Μαλακή βούρτσα για βαθύ καθαρισμό χαλιών	4.762-499.0
Κύλινδρος μικροϊνών	Βούρτσα καθαρισμού από μικροΐνες με ιδιαίτερα υψηλή καθαριστική απόδοση. Ιδιαίτερα κατάλληλο για πλακίδια από λεπτή πέτρα.	4.762-453.0
Ανταλλακτική μπάρα αναρρόφησης, μπλε, σιλικόνη	Από σιλικόνη, απαιτούνται 2 τεμάχια.	4.777-008.0
Εφεδρική ράβδος αναρρόφησης, γκρι, ανθεκτική στο λάδι	Για λιπαρούς ρύπους, για παράδειγμα σε κουζίνες και συνεργεία. Απαιτούνται 2 τεμάχια.	4.777-324.0
Σετ καθαρισμού χαλιών	Βαθύς καθαρισμός υφασμάτων επιφανειών. Αποτελείται από κυλινδρική βούρτσα, 2 ράβδους αναρρόφησης, 1 λίτρο συμπυκνωμένο απορρυπαντικό, 500 ml καθαριστικό λεκέδων	2.783-005.0
Εφεδρική μπαταρία „Battery Power+ 36/75 DW“	Μπαταρία υψηλής απόδοσης 36 V, 7,5 Ah	2.445-043.0
Φορτιστής „Battery Power+“	Ταχυφορτιστής 36 V *EU	2.445-045.0

Δήλωση Συμμόρφωσης των ΕΕ

Δια της παρούσης δηλώνουμε ότι το μηχάνημα που χαρακτηρίζεται παρακάτω, με βάση τη σχεδίαση και την κατασκευή του, υπό τη μορφή που διατίθεται στην αγορά, πληροί στις σχετικές βασικές απαιτήσεις ασφαλείας και υγιεινής των οδηγίων της ΕΕ. Η παρούσα δήλωση παύει να ισχύει σε περίπτωση τροποποιήσεων του μηχανήματος χωρίς προηγούμενη συνεννόηση μαζί μας.

Προϊόν: Συσσκευή καθαρισμού δαπέδων

Τύπος: 1.783-xxx

Σχετικές οδηγίες των ΕΕ

2006/42/ΕΚ (+2009/127/ΕΚ)

2014/30/ΕΕ

2011/65/ΕΕ

Εφαρμοσθέντα εναρμονισμένα πρότυπα

EN 60335-1

EN 60335-2-72

EN 62233: 2008

EN 55014-1:2006 + A1: 2009 + A2:2011

EN 55014-2: 1997 + A2: 2008

EN IEC 63000: 2018

Εφαρμοσθέντα εθνικά πρότυπα

-

Οι υπογράφωντες ενεργούν κατ' εντολή και με πληρεξούσιο από το διοικητικό συμβούλιο.



H. Jenner
Chairman of the Board of Management



S. Reiser
Director Regulatory Affairs & Certification

Υπεύθυνος εγγράφων τεκμηρίωσης:

S. Reiser

Alfred Kärcher SE & Co. KG
Alfred-Kärcher-Straße 28-40
71364 Winnenden (Germany)
Tel.: +49 7195 14-0
Fax: +49 7195 14-2212
Winnenden, 2021/03/01

Τεχνικά χαρακτηριστικά

Ισχύς

Όνομαστική τάση	V	36
Μέση ισχύς εισόδου	W	550
Κατηγορία προστασίας		III
Είδος προστασίας		IPX4

Αναρρόφηση

Απόδοση αναρρόφησης, ποσότητα αέρα	l/s	23
Απόδοση αναρρόφησης, υποπίεση	kPa	12

Βούρτσα καθαρισμού

Εύρος εργασίας	mm	300
Διάμετρος βουρτσών	mm	60
Ταχύτητα περιστροφής βουρτσών	1/min	1270

Διαστάσεις και βάρη

Θεωρητική επιφανειακή απόδοση	m ² /h	200
Όγκος δοχείου καθαρού/βρώμικου νερού	l	4
Μήκος x Πλάτος x Ύψος	mm	390 x 335 x 1180
Βάρος μεταφοράς	kg	17,5
Συνολικό βάρος	kg	21,5

Μετρούμενες τιμές κατά EN 60335-2-72

Κραδασμοί στο χέρι/ στο βραχίονα	m/s ²	<2,5
Αβειαιότητα K	m/s ²	0,2
Επιτρεπόμενη στάθμη ηχητικής ισχύος L _{PA}	dB (A)	72,4
Αβειαιότητα K _{PA}	dB (A)	1
Επιτρεπόμενη στάθμη ηχητικής ισχύος L _{WA}	dB (A)	86
Αβειαιότητα K _{WA}	dB (A)	1



Cihazın ilk kullanımından önce bu orijinal kullanma kılavuzunu okuyun, bu kılavuza göre davranın ve daha sonra kullanım veya cihazın sonraki sahiplerine vermek için bu kılavuzu saklayın.

İçindekiler

Güvenlik uyarıları	TR	1
Fonksiyon	TR	1
Kurallara uygun kullanım	TR	1
Çevre koruma	TR	2
Kumanda elemanları	TR	2
İlk çalıştırma	TR	2
Çalıştırma	TR	3
Taşıma	TR	4
Depolama	TR	4
Koruma ve Bakım	TR	4
Arızalar	TR	5
Aksesuarlar ve yedek parçalar	TR	7
AB uygunluk bildirisi	TR	8
Teknik Bilgiler	TR	8

Güvenlik uyarıları

- Cihazı ilk defa kullanmadan önce, bu kullanma kılavuzunu ve fırçalı temizlik cihazları No. 5.956-251.0 ile birlikte verilen emniyet uyarılarını okuyun ve bu uyarılara uyun.
- Birlikte gelen akünün ayrı kullanım kılavuzunu ve burada bulunan güvenlik bilgilerini okuyun ve bunlara uyun.
- Birlikte gelen şarj aletinin ayrı kullanım kılavuzunu ve burada bulunan güvenlik bilgilerini okuyun ve bunlara uyun.
- Kullanım kılavuzundaki uyarıların yanında yerel yönetimin belirlediği güvenlik ve kaza önleme talimatları dikkate alınmalıdır.

⚠ TEHLİKE

Yaralanma tehlikesi! Cihazdaki tüm temizlik, bakım ve onarım çalışmalarından önce aküyü çıkartın.

Fonksiyon

Bu aşındırıcı süpürge makinesi, düz zeminlerin sulu temizliği için kullanılır.

300 mm çalışma genişliği ve 4'er litre hacimli temiz ve kirli su depoları küçük yüzeylerin etkin bir şekilde temizlenmesine olanak sağlar.

Cihazın enerjisi bir akü ile sağlanır.

Not:

Temizlik görevine uygun olarak cihaz çeşitli aksesuarlarla donatılabilir.

Katalogumuza başvurun ya da İnternette www.kaercher.com adresi altında bizi ziyaret edin.

Kurallara uygun kullanım

Bu cihazı sadece bu kullanım kılavuzundaki bilgilere uygun olarak kullanın.

- Bu cihaz, Örn; oteller, okullar, hastaneler, fabrikalar, mağazalar, bürolar ve kiralık mağazalarda mesleki kullanım için uygundur.
- Cihaz, sadece rutubete ve parlatma işlemlerine karşı duyarlı olmayan sert zeminlerin temizlenmesi için kullanılmalıdır. Kullanım sıcaklığı aralığı +5V ve +40C arasındadır.
- Cihaz, donmuş zeminlerin (Örn; soğuk hava depoları) temizlenmesi için uygun değildir.
- Cihaz, sadece orijinal aksesuarı ve yedek parçalarıyla donatılabilir.
- Cihaz, iç bölümlerdeki zeminler ya da kapalı yüzeylerin temizlenmesi için geliştirilmiştir.
- Cihaz, halka açık trafik yollarının temizlenmesi için üretilmemiştir.
- Cihaz, patlama tehlikesi bulunan ortamlarda kullanım için uygun değildir.

Çevre koruma



Ambalaj malzemeleri geri dönüştürülebilir. Ambalaj malzemelerini evinizin çöpüne atmak yerine lütfen tekrar kullanılacakları yerlere gönderin.



Eski cihazlarda, yeniden değerlendirme işlemine tabi tutulması gereken değerli geri dönüşüm malzemeleri bulunmaktadır. Piller ve aküler çevreye yayılmaması gereken, zararlı maddeler içerir. Bu nedenle eski cihazlar, piller ve aküleri lütfen uygun toplama sistemleri aracılığıyla imha edin. Elektrikli ve elektronik cihazlar genellikle, yanlış kullanıldıklarında veya yanlış şekilde tasfiye edildiklerinde insan sağlığı ve çevre için tehlikeli olabilecek bileşenler içerir. Cihazın kurallara uygun şekilde işletilmesi için bu bileşenlerin bulunması gereklidir. Bu simge ile işaretlenmiş cihazlar evsel çöpler ile birlikte tasfiye edilmemelidir.

İçindekiler hakkında uyarılar (REACH)

İçindekiler hakkında ayrıntılı bilgileri bulabileceğiniz adres:

www.kaercher.com/REACH

Kumanda elemanları

Şekiller için bkz. Zarftaki sayfa

Şekil 1

- 1 Kol
- 2 Su pompası şalteri
- 3 Fırça/süpürme modu şalteri
- 4 Taşıma kolu
- 5 Pis su tankının taşıyıcı kolu
- 6 Pis su deposu
- 7 Temiz su deposu
- 8 Temiz su deposunun kapağı (doldurma ağızı)
- 9 Akü
- 10 Akü yuvası
- 11 Temizleme kafası
- 12 Emme kolunu kaldırma pedali

- 13 Park konumu kilidini açma
- 14 Akü göstergesi
Bunun için bkz. akünün kullanım kılavuzu
- 15 Kilit açma, akü
- 16 Değişken fırçanın kilit açma düğmesi
- 17 Fırça merdanesi
- 18 Emme kolu
- 19 Pis su deposunun kapağı
- 20 Kirli su deposunun kapağı
- 21 Doluluk seviyesi göstergesi
- 22 Akü şarj göstergesi
3 LED yanıyor: %76-100 akü kapasitesi
2 LED yanıyor: %51-75 akü kapasitesi
1 LED yanıyor: %26-50 akü kapasitesi
1 LED yanıp sönüyor: Pil kapasitesi %26'nın altında, aküyü şarj edin
- 23 Vakum borusu ve vakum hortumu bağlantısı
- 24 Vakum borusu
- 25 Emme hortumu

İlk çalıştırma

Şekil 2

- Tutamağın arkasındaki boruyu cihazdaki deliğe sokun.
- Kilidi bastırın ve cihaza kilitlenene kadar tutamağı içeri itin.
- Kabloyu cihazda hizalayın ve ekteki sayfada gösterildiği gibi kapağı yerleştirin.
- Aküyü şarj edin.
Bunun açıklaması, akünün ve şarj aletinin ayrı kullanım kılavuzunda bulunabilir

Akünün yerleştirilmesi

Şekil 3

- Şarj edilmiş aküyü, akü yuvasına yerleştirin, sonuna kadar itin ve yerine oturtun.

Çalıştırma

Temiz su tankının doldurulması

⚠ **TEDBİR**

Hasar görme tehlikesi. Sadece tavsiye edilen temizlik maddelerini kullanın. Diğer temizlik maddeleri için, işletmecisi, işletme güvenliği, kaza tehlikesi ve cihazın kullanım ömrünün azalması riskini üstlenir. Sadece çözücü maddeler, tuz asidi ve hidroflüorik asit içermeyen temizlik maddelerini kullanın.

Temizlik maddelerinin üzerindeki güvenlik uyarılarına dikkat edin.

DIKKAT

Aşırı köpüklenen temizlik maddeleri kullanmayın.

Dozaj uyarılarına dikkat edin.

Tavsiye edilen temizlik maddeleri:

Kullanım	Temizlik maddesi	Dozaj
Alkali genel temizleyici	CA 50 C	0,2 - 1,0%
Asitli genel temizleyici, sağlık bölümleri, yüzme havuzları, vb için. Kireç tortularını temizler.	RM 738	0,5 - 3,0%
Silme koruyucusu EXTRA	RM 780	0,5 - 2,0%
Zemin temizleyici, asitli	RM 751	1,0 - 25%

- Temiz su tankını cihazdan çıkartın.
- Temiz su deposunun kapağını açın.
- Su-temizlik maddesi karışımını doldurun. Maksimum sıvı sıcaklığı 50 °C.
- Temiz su deposunun kapağını kapatın.
- Temiz su tankını cihaza yerleştirin.

Temizleme

DIKKAT

Zemin kaplaması için zarar görme tehlikesi. Aşırı kirlenme için kullanılan temizleme yöntemi sadece bu iş için uygun bir zemin uygulanmalıdır.

Temiz su tankı nedeniyle kuru çalışma durumunda temiz su pompasının hasar görme tehlikesi. Doluluk seviyesi göstergesini denetleyin ve temiz su tankı boşken su pompası şalterini kapatın.

DIKKAT

Akünün zarar görme tehlikesi. Temizlik çalışması sırasında akü şarj göstergesinin LED'i yanıp sönerse çalışmaya ara verilmesi ve akü şarj edilmelidir.

Normal kirlenme

Şekil 4

- Emme çubuğu kaldırma pedalını "emiş" konumuna ("1/AÇIK" konumu) getirin.
- Park konumu kilit açma düğmesine basın ve tutamağı geriye çevirin.
- Fırça/süpürme modu şalterine basın.
- Su pompası şalterini açın.
- Cihazı temizlenecek yüzeyde hareket ettirin.

Aşırı kirlenme

Şekil 4

- Emme çubuğu kaldırma pedalını "em-meme" konumuna ("0/KAPALI" konumu) getirin ve normal kirlenme seviyesinde olduğu gibi temizlik yapın. Temizleme sıvısı, temizlenecek yüzeyde kalır ve etkisini belirli bir süre sonra gösterir.
- Emme kolunu kaldırma pedalını "emme" konumuna getirin ve temizlenecek yüzeyin tekrar üzerinden geçin.

Temizliğin tamamlanması

- Su pompası şalterini kapatın.
- Kalan suyun emilmesi için cihazı kısa bir mesafe daha ileri itin.
- Fırça/süpürme modu şalterine basın.
- Tutamağı öne çevirin ve park konumuna kilitleyin.

Pis su deposunun boşaltılması

⚠ UYARI

Yerel atık su işleme talimatlarına uyun.

Not

Pis su tankı doluyken, şamandıra emme kanalını kapatın. Emme işlemi durdurulur. Pis su deposunu boşaltın.

- Cihazı kapatın.
- Cihazı doğrudan ve park konumunda kilitleyin.
- Temiz su tankını cihazdan çıkartın.
- Pis su tankını taşıma kolunu aşağı çevirin ve pis su tankını çıkartın.
- Kapağı kaldırın ve pis su tankının kapağını çıkartın.
- Pis su tankını boşaltın.
- Daha sonra, pis su deposunu temiz suyla yıkayın.
- Kapağı pis su tankına oturtun ve kilitleyin.
- Pis su tankını cihaza yerleştirin.

Temiz su deposunun boşaltılması

- Temiz su tankını cihazdan çıkartın.
- Temiz su deposunun kapağını açın.
- Temizlik sıvısını boşaltın.
- Temiz su deposunun kapağını kapatın.
- Temiz su tankını cihaza yerleştirin.

Akünün şarj edilmesi

DIKKAT

Şarj için yalnızca birlikte verilen veya önerilen hızlı şarj cihazı kullanılabilir.

Pil ve şarj cihazının ayrı kullanım talimatlarındaki açıklamalara uyun.

Şekil 5

- Açma düğmesine basın ve boşalmış aküyü, akü yuvasından çekip çıkarın.
- Aküyü şarj edin.

Şekil 3

- Şarj edilmiş aküyü, akü yuvasına yerleştirin, sonuna kadar itin ve yerine oturtun.

Taşıma

⚠ TEDBİR

Yaralanma ve hasar tehlikesi! Taşıma sırasında cihazın ağırlığına dikkat edin.

- Tutamağı öne çevirin ve park konumuna kilitleyin.

→ Tutamağı geriye çevirin ve cihazı itin. veya

→ Cihazı taşıma kolundan yukarı kaldırın ve taşıyın.

→ Araçlarda taşıma sırasında, cihazı geçerli yönetmeliklere göre kaymaya ve devrilmeye karşı emniyete alın.

Depolama

⚠ TEDBİR

Yaralanma ve hasar tehlikesi! Depolama sırasında cihazın ağırlığına dikkat edin.

Bu cihaz sadece iç mekanlarda depolanmalıdır.

Koruma ve Bakım

⚠ UYARI

Kontrolsüz şekilde çalışmaya başlayan cihaz nedeniyle yaralanma tehlikesi.

Cihazdaki tüm çalışmalardan önce cihazı kapatın ve aküyü çıkartın.

DIKKAT

Dışarı çıkan su nedeniyle cihazı zarar görme tehlikesi. Cihazdaki bakım çalışmalarından önce pis su tankı ve temiz su tankını boşaltın.

Bakım planı

Çalışmadan sonra

DIKKAT

Hasar görme tehlikesi. Cihaza su püskürtmeyin ve agresif temizlik maddeleri kullanmayın.

- Kirli su deposunu temizleyin: Kirli su deposunu boşaltın ve temiz su ile durulayın. Kirli su deposu ile cihaz arasındaki contaları temizleyin.
- Cihazın yıkanması: Temiz su tankına temiz su (temizlik maddesiz) doldurun ve fırça sulama açıkken bir dakika boyunca cihazı çalıştırın.
- Kalan suyu temiz su tankından boşaltın.
- Cihazın dışını, hafif yıkama çözeltilisine batırılmış nemli bir bezle temizleyin.
- Emme kolunu temizleyin, aşınma kontrolü yapın ve ihtiyaç anında değiştirin (Bkz. "Bakım çalışmaları").
- Fırçaya aşınma kontrolü yapın, ihtiyaç anında fırçaları değiştirin (Bkz. "Bakım çalışmaları").

Her yıl

- Öngörülen güvenlik kontrolünü bir elektrik teknisyenine yaptırın.

Bakım çalışmaları

Emme kolunun değiştirilmesi

Not:

Emme kolları bir tırnaklı bağlantıyla cihaza sabitlenmiştir ve kolayca çıkartılabilir.

- Emme çubuğu kaldırma pedalını "emiş" konumuna ("1/AÇIK" konumu) getirin.
- Temiz su tankını çıkartın.
- Pis su tankını çıkartın.
- Cihazı arka tarafı üzerine yatırın.
- Emme kolunu aşağı doğru çekin.
- Yeni emme kolunu yerleştirin ve kilitleyin.

Fırça merdanesinin değiştirilmesi

- Temiz su tankını çıkartın.
- Pis su tankını çıkartın.
- Cihazı arka tarafı üzerine yatırın.
- Fırça merdanesi kilit açma düğmesine basın ve fırça merdanesini aşağı çevirin ve taşıyıcıdan çekin.
- Fırça merdanesini taşıyıcıya takın ve karşı tarafta kilitleyin.

Temizleme ve bakım

Su dağıtıcısının temizlenmesi

- Fırça merdanesini çıkarın (bkz. "Fırça merdanesinin değiştirilmesi").

Şekil 7

- Fırça tünelineki su dağıtım şeridini dışarı çekin.
- Su dağıtım çitasındaki sulama kanalı ve delikleri akarsu altında temizleyin.

Emme borusunun temizlenmesi

- Temiz su tankını cihazdan çıkartın.
- Pis su tankını taşıma kolunu aşağı çevirin ve pis su tankını çıkartın.

Şekil 8

- Vakum borusu ile vakum hortumu arasındaki bağlantıyı cihazdan çekip çıkarın, vakum borusunu ve vakum hortumunu sallayın.

Emme borusu kesintilidir ve temizleme amacıyla her iki uca ulaşılabilir.

Şekil 9

- Emme çubuğunu aşağı doğru çekin, temizleme kafasındaki emiş kanalı temizlik için erişilebilir.
- Emme hortumu ve emme kanalını suyla yıkayın ya da kör bir cisimle tıkanıklığı dışarı çekin ya da itin.

Antifriz koruma

Donma tehlikesinde:

- Temiz ve pis su deposunu boşaltın.
- Cihazı donmaya karşı korunmuş bir bölümde durdurun.

Garanti

Her ülkede yetkili distribütörümüz tarafından verilmiş garanti şartları geçerlidir. Garanti süresi içinde aksesuarınızda oluşan muhtemel hasarları, arızanın kaynağı üretim veya malzeme hatası olduğu sürece ücretsiz olarak karşılıyoruz. Garanti hakkınızdan yararlanmanızı gerektiren bir durum olduğu zaman, ilgili faturanız ile birlikte satıcınıza veya size en yakın yetkili servisimize başvurunuz.

Arızalar

△ UYARI

Kontrolsüz şekilde çalışmaya başlayan cihaz nedeniyle yaralanma tehlikesi. Cihazdaki tüm çalışmalardan önce cihazı kapatın ve aküyü çıkartın.

DIKKAT

Dışarı çıkan su nedeniyle cihazı zarar görme tehlikesi. Cihazdaki bakım çalışmalarından önce pis su tankı ve temiz su tankını boşaltın.

Bu tablo yardımıyla giderilemeyen arızalarda müşteri hizmetlerini arayın.

Arıza	Arızanın giderilmesi
Cihaz çalışmıyor	Yeterince şarj edilmiş bir akünün, akü yuvasına oturup oturmadığını, gidebildiği kadar içeri itilip kilitleyip kilitlemediğini kontrol edin. Yabancı maddelerin fırça merdanesini bloke edip etmediğini kontrol edin, gerekirse yabancı maddeleri çıkartın
Yetersiz su miktarı	Temiz su seviyesini kontrol edin, gerekirse depoyu doldurun Temiz su tankının kapağını açın. Açma sırasında depoda bir vakum belirlenirse, temiz su deposunun kapağındaki havalandırma valfını temizleyin. Su dağıtıcısını temizleyin (Bkz. "Su dağıtıcısının temizlenmesi"). Temiz su tankını çıkartın ve süzgece kirlenme kontrolü yapın. Gerekirse süzgeci çıkartın ve temizleyin. Şekil 6 Valfi, temiz su deposundaki filtreyle çekip ılık suyla durulayın. Temizleme kafasındaki süzgeci temizleyin.
Ekleme sırasında temiz su tankı damlatıyor	Şekil 6 Valfi, temiz su deposundaki filtreyle çekip ılık suyla durulayın.
Yetersiz emme kapasitesi	Pis su deposunu boşaltın. Pis su tankını cihaza yerleştirin. Pis su deposu ve kapak arasındaki contaları temizleyin ve contalara sızdırmazlık kontrolü yapın, gerekirse contaları değiştirin. Emme kollarının temizleme kafasına kilitleyip kilitlemediğini kontrol edin. Emme kolu kirlenmiş, temizleyin. Emme kolunu kapatın, ön ve arka emme kolunu karşılıklı olarak değiştirin. Her iki emme kolu da aşınmışsa, yeni emme kolları takın. Emme borusu parçalarının emme borusu bağlantısına doğru şekilde bağlanmış olup olmadığını kontrol edin. Temizleme kafasındaki emme borusu ve emme kanalına tıkanma kontrolü yapın, gerekirse tıkanıklığı açın (Bkz. "Emme borusunun temizlenmesi"). Kablondan depoların arkasına yassı şekilde döşenmiş ve birlikte verilen kapağın takılmış olup olmadığını kontrol edin.
Yetersiz temizleme sonucu	Fırça merdanesine aşınma kontrolü yapın, ihtiyaç anında fırçaları değiştirin
Fırça dönmüyor	Yabancı maddelerin fırça merdanesini bloke edip etmediğini kontrol edin, gerekirse yabancı maddeleri çıkartın
Çatırtı sesi, fırça dönmüyor	Kayıcı kavrama devreye girdi. Cihazı kapatın, fırça merdanesini kontrol edin/temizleyin.

Aksesuarlar ve yedek parçalar

Sadece orijinal aksesuarlar ve orijinal yedek parçalar kullanın; cihazın güvenli şekilde ve arızasız işletilmesini garantilerler.

Aksesuarlar ve yedek parçalar hakkında bilgi için sitemizi ziyaret edin: www.kaercher.com.

Aksesuar	Tanımlama	Sipariş numarası
Silindir fırça, kırmızı	Çok amaçlı fırça, tüm zemin kaplamaları için	4.762-005.0
Silindir fırça, turuncu	Özel fırça, emniyet fayansları veya derzler gibi özel strüktürlü zeminler için	4.762-484.0
Silindir fırça, beyaz	Hassas zeminler ve parlatma için yumuşak fırça	4.762-452.0
Silindir fırça, mavi	Halıların derinlemesine temizliği için yumuşak fırça	4.762-499.0
Mikrofiber fırça	Yüksek temizleme kapasiteli mikrofiber temizlik fırçası. Özellikle ince taşlı fayanslar için.	4.762-453.0
Mavi yedek emiş çubuğu, silikon	Silikondan yapılmıştır, 2 adet gereklidir.	4.777-008.0
Gri yedek emiş çubuğu, yağ geçirmez	Örn. mutfakta ve atölyedeki yağ ve gres içeren kirler için. 2 adet gereklidir.	4.777-324.0
Halı temizleme seti	Kumaş yüzeylerin derinlemesine temizlenmesi. Fırça silindirlere, 2 süpürme kolu, 1 litre temizlik maddesi konsantrasyonu ve 500 ml leke çıkarıcıdan oluşur.	2.783-005.0
"Battery Power+ 36/75 DW" yedek akü	Yüksek performanslı akü, 36 V, 7,5 Ah	2.445-043.0
"Battery Power+" şarj aleti	Hızlı şarj cihazı, 36 V *EU	2.445-045.0

AB uygunluk bildirisi

İşbu belge ile aşağıda tanımlanan makinenin konsepti ve tasarımı ve tarafımızdan piyasaya sürülen modeliyle AB yönetmeliklerinin temel teşkil eden ilgili güvenlik ve sağlık yükümlülüklerine uygun olduğunu bildiririz. Onayımız olmadan cihazda herhangi bir değişiklik yapılması durumunda bu beyan geçerliliğini yitirir.

Ürün: Zemin temizleyici

Tip: 1.783-xxx

İlgili AB yönetmelikleri

2006/42/EG (+2009/127/EG)

2014/30/EU

2011/65/EU

Kullanılmış olan uyumlu standartlar

EN 60335-1

EN 60335-2-72

EN 62233: 2008

EN 55014-1:2006 + A1: 2009 + A2:2011

EN 55014-2: 1997 + A2: 2008

EN IEC 63000: 2018

Kullanılmış ulusal standartlar

-

Aşağıda imzası olan kişiler, yönetim kurulu adına ve yönetim kurulunun yetkisine sahip olarak hareket eder.

H. Jenner
Chairman of the Board of Management

S. Reiser
Director Regulatory Affairs & Certification

Dokümantasyon sorumlusu:

S. Reiser

Alfred Kärcher SE & Co. KG
Alfred-Kärcher-Straße 28-40
71364 Winnenden (Germany)
Tel.: +49 7195 14-0
Fax: +49 7195 14-2212
Winnenden, 2021/03/01

Teknik Bilgiler

Güç		
Nominal gerilim	V	36
Ortalama güç alımı	W	550
Koruma sınıfı		III
Koruma şekli		IPX4
Emme		
Emme kapasitesi, hava miktarı	l/s	23
Emme kapasitesi, vakum	kPa	12
Temizleme fırçası		
Çalışma genişliği	mm	300
Fırça çapı	mm	60
Fırça devri	d/dk	1270
Ölçüler ve ağırlıklar		
Teorik yüzey gücü	m ² /saat	200
Temiz/pis su deposunun hacmi	l	4
Uzunluk x Genişlik x Yükseklik	mm	390 x 335 x 1180
Taşıma ağırlığı	kg	17,5
Toplam ağırlık	kg	21,5
60335-2-72'a göre belirlenen değerler		
El-kol titreşim değeri	m/s ²	<2,5
Güvensizlik K	m/s ²	0,2
Ses basıncı seviyesi L _{pA}	dB(A)	72,4
Güvensizlik K _{pA}	dB(A)	1
Ses gücü seviyesi L _{WA}	dB(A)	86
Güvensizlik K _{WA}	dB(A)	1



Перед первым применением вашего прибора прочитайте эту оригинальную инструкцию по эксплуатации, после этого действуйте соответственно и сохраните ее для дальнейшего пользования или для следующего владельца.

Оглавление

Указания по технике безопасности	RU	1
Назначение	RU	1
Использование по назначению	RU	1
Защита окружающей среды	RU	2
Элементы управления	RU	2
Первый ввод в эксплуатацию	RU	3
Эксплуатация	RU	3
Транспортировка	RU	5
Хранение	RU	5
Уход и техническое обслуживание	RU	5
Неполадки	RU	7
Принадлежности и запасные детали	RU	9
Заявление о соответствии EU	RU	10
Технические данные	RU	10

Указания по технике безопасности

- Перед первым использованием устройства следует ознакомиться с данной инструкцией по эксплуатации и прилагаемой брошюрой по технике безопасности при работе со щеточными моющими аппаратами 5.956-251.0.
- Ознакомится с отдельным руководством по эксплуатации с инструкциями по безопасности для прилагаемой аккумуляторной батареи и соблюдать их.
- Ознакомится с отдельным руководством по эксплуатации с инструкциями по безопасности для прилагаемого зарядного устройства и соблюдать их.
- Наряду с указаниями по технике безопасности, содержащимися в руководстве по эксплуатации, необходимо также соблюдать общие положения

законодательства по технике безопасности и предотвращению несчастных случаев.

⚠ ОПАСНОСТЬ

Опасность травмирования! Перед проведением любых работ по уходу, техническому обслуживанию и ремонту устройства следует снять аккумулятор.

Назначение

Машина для ухода за полами предназначена для влажной уборки ровных полов. Ширина рабочей поверхности в 300 мм и вместимость резервуаров для чистой и грязной воды по 4 л каждый обеспечивают эффективную мойку небольших поверхностей. Питание устройства осуществляется за счет аккумулятора.

Указание:

Каждый раз в соответствии с задачей по очистке устройство может оснащаться различными принадлежностями. Спрашивайте их по нашему каталогу или посетите наш сайт в Интернете www.kaercher.com.

Использование по назначению

- Используйте данный прибор исключительно в соответствии указаниями данного руководства по эксплуатации.
- Этот прибор предназначен для профессионального использования, т.е. в гостиницах, школах, больницах, на промышленных предприятиях, в магазинах, офисах и в арендуемых помещениях.
- Не допускается использование прибора для чистки жестких половых покрытий, чувствительных к воздействию влаги и полированию. Диапазон рабочей температуры составляет от +5°C до +40°C.
- Прибор не пригоден для мойки замерзших полов (например, в холодильных установках).

- Прибор разрешается оснащать только оригинальными принадлежностями и запасными частями.
- Прибор был разработан для мойки полов внутри помещений или поверхностей, находящихся под крышей.
- Прибор не предназначен для чистки общественных транспортных дорог.
- Прибор не пригоден для использования во взрывоопасной среде.

Защита окружающей среды



Упаковочные материалы пригодны для вторичной переработки. Пожалуйста, не выбрасывайте упаковку вместе с бытовыми отходами, а сдайте ее в один из пунктов приема вторичного сырья.



Старые приборы содержат ценные перерабатываемые материалы, подлежащие передаче в пункты приемки вторичного сырья. Батареи и аккумуляторы содержат вещества, которые не должны попасть в окружающую среду. Пожалуйста, утилизируйте старые приборы и аккумуляторы через соответствующие системы приемки отходов.

Электрические и электронные приборы часто содержат компоненты, которые при неправильном обращении или ненадлежащей утилизации представляют потенциальную опасность для людей и экологии. Тем не менее данные компоненты необходимы для правильной работы прибора. Приборы, обозначенные этим символом, запрещено утилизировать вместе с бытовыми отходами.

Инструкции по применению компонентов (REACH)

Актуальные сведения о компонентах приведены на веб-узле по следующему адресу:

www.kaercher.com/REACH

Элементы управления

Иллюстрации см. на обороте

Рисунок 1

- 1 Ручка
- 2 Выключатель водяного насоса
- 3 Кнопка "Работа со щетками/работа в режиме всасывания"
- 4 рукоятка для ношения прибора
- 5 Хомут для подвески резервуара для грязной воды
- 6 Резервуар грязной воды
- 7 Бак чистой воды
- 8 Замок бака для чистой воды (заливочное отверстие)
- 9 Аккумулятор
- 10 Отсек для аккумуляторов
- 11 Моющий узел
- 12 Педаль подъема всасывающих планок
- 13 Разблокировка парковочного положения
- 14 Индикатор заряда аккумулятора
См. руководство по эксплуатации аккумуляторной батареи
- 15 Разблокировка аккумулятора
- 16 деблокирующая кнопка, сменная щетка
- 17 Щеточный вал
- 18 Всасывающая пластинка
- 19 Крышка резервуара грязной воды
- 20 Замок крышки бака для грязной воды
- 21 Указатель уровня
- 22 Индикатор состояния заряда аккумуляторной батареи
3 светодиода светятся: 100-76 % остаточной мощности
2 светодиода светятся: 75-51 % остаточной мощности
1 светодиод светится: 50-26 % остаточной мощности
1 светодиод мигает: остаточная мощность ниже 26 %, зарядить аккумуляторную батарею
- 23 Подключение всасывающей трубки/ всасывающего шланга
- 24 всасывающая трубка,
- 25 Всасывающий шланг

Первый ввод в эксплуатацию

Рисунок 2

- Вставить трубку на конце ручки в отверстие прибора.
- Нажать на сетку и вдвинуть ручку в прибор до фиксации.
- Выровнять кабель в устройстве и установить крышку, как показано в приложении.
- Зарядить аккумулятор.
Описание этого процесса содержится в отдельном руководстве по эксплуатации аккумуляторной батареи и зарядного устройства

Установить аккумулятор

Рисунок 3

- Вставить заряженную аккумуляторную батарею в отсек для аккумуляторов до упора и зафиксировать.

Эксплуатация

Заполнить резервуар для чистой воды

⚠ ОСТОРОЖНО

Опасность повреждения. Применять только рекомендованные моющие средства. В случае использования других моющих средств эксплуатирующее лицо берет на себя повышенный риск с точки зрения безопасности работы, опасности получения травм и уменьшения срока службы прибора. Использовать только моющие средства, не содержащие растворителей, соляную и плавиковую (фтористоводородную) кислоту.

Принять во внимание указания по технике безопасности, приведенные на упаковках чистящих средств.

ВНИМАНИЕ

Не использовать сильно пенящиеся чистящие средства.

Соблюдать указания по дозировке.

Рекомендуемые моющие средства:

Использование	Моющее средство	Дозировка
Щелочное чистящее средство для ухода	CA 50 C	0,2 - 1,0%
Кислотное чистящее средство для ухода, для санитарных областей, плавательных бассейнов и т.п. Удаляет следы накипи.	RM 738	0,5 - 3,0%
Средство для ухода EXTRA	RM 780	0,5 - 2,0%
Средство для основной очистки полов, кислотное	RM 751	1,0 - 25%

- Вынуть резервуар для чистой воды из прибора.
- Открыть крышку резервуара для чистой воды.
- Залить смесь воды и чистящего средства. Максимальная температура жидкости 50 °C.
- Закрыть крышку резервуара для чистой воды.
- Вставить резервуар для чистой воды в аппарат.

Мойка

ВНИМАНИЕ

Опасность повреждения покрытия пола. Метод очистки сильных загрязнений можно применять только для очистки соответствующих поверхностей.

Опасность повреждения насоса чистой воды при сухом ходе вследствие пустого резервуара для чистой воды. Контролировать указатель уровня и при пустом резервуаре для чистой воды выключить насос с помощью выключателя.

ВНИМАНИЕ

Опасность повреждения аккумуляторной батареи. Если во время работ по очистке светодиод индикатора состояния заряда аккумуляторной батареи мигает, необходимо прервать работу и зарядить аккумулятор.

Обычное загрязнение

Рисунок 4

- Установить педаль подъема всасывающих балок в положение «всасывание» (положение «1/ON»).
- Нажать на разблокировку парковочного положения и откинуть ручку назад.
- Нажать кнопку "Работа со щетками/ работа в режиме всасывания".
- Включить выключателем водяной насос.
- Перемещать аппарат по очищаемой поверхности.

Сильное загрязнение

Рисунок 4

- Установить педаль подъема всасывающих балок в положение «всасывание отсутствует» (положение «0/OFF») и выполнить очистку, как при обычном загрязнении. Чистящая жидкость остается на очищаемой поверхности и успевает подействовать.
- Установить педаль подъема всасывающих планок в положение "всасывание" и еще раз объехать очищаемую поверхность.

Завершить очистку

- Выключить выключателем водяной насос.
- Переместить прибор еще раз на незначительное расстояние и провести всасывание оставшейся воды.
- Нажать кнопку "Работа со щетками/ работа в режиме всасывания".
- Откинуть ручку вперед и зафиксировать прибор в парковочном положении.

Удаление содержимого из резервуара для грязной воды

⚠ ПРЕДУПРЕЖДЕНИЕ

Соблюдайте местные предписания по обращению со сточными водами.

Указание

При полном баке для грязной воды поплавок закрывает всасывающий канал. Процесс всасывания прерывается. Опорожнить бак для грязной воды.

- Выключите прибор.
- Приподнять прибор и зафиксировать его в парковочном положении.
- Вынуть резервуар для чистой воды из прибора.
- Повернуть вниз хомут для резервуара для грязной воды и снять резервуар.
- Поднять замок и снять крышку резервуара для грязной воды.
- Вылить грязную воду.
- После этого промойте резервуар для грязной воды чистой водой.
- Надеть крышку на резервуар для грязной воды и зафиксировать ее.
- Вставить резервуар для грязной воды в аппарат.

Удаление содержимого из резервуара для чистой воды

- Вынуть резервуар для чистой воды из прибора.
- Открыть крышку резервуара для чистой воды.
- Вылить моющую жидкость.
- Закрыть крышку резервуара для чистой воды.
- Вставить резервуар для чистой воды в аппарат.

Зарядить аккумулятор

ВНИМАНИЕ

Для зарядки можно использовать только прилагаемое или рекомендованное устройство быстрой зарядки.

Соблюдать описания в отдельных руководствах по эксплуатации аккумуляторной батареи и зарядного устройства.

Рисунок 5

- Нажать фиксатор и вынуть разряженную аккумуляторную батарею из отсека для аккумуляторов.
- Зарядить аккумулятор.

Рисунок 3

- Вставить заряженную аккумуляторную батарею в отсек для аккумуляторов до упора и зафиксировать.

Транспортировка

⚠ **ОСТОРОЖНО**

*Опасность травмы и повреждения!
Обратить внимание на вес устройства при транспортировке.*

- Откинуть ручку вперед и зафиксировать прибор в парковочном положении.
- Наклонить вниз ручку и переместить прибор

или

- Высоко поднять прибор за ручку и перенести.
- При перевозке аппарата в транспортных средствах следует учитывать действующие местные государственные нормы, направленные на защиту от скольжения и опрокидывания.

Хранение

⚠ **ОСТОРОЖНО**

*Опасность травмы и повреждения!
Обратить внимание на вес устройства при хранении.*

Это устройство разрешается хранить только во внутренних помещениях.

Уход и техническое обслуживание

⚠ **ПРЕДУПРЕЖДЕНИЕ**

Опасность получения травмы от случайно запущенного устройства.

Перед проведением любых работ следует выключить устройство и извлечь аккумулятор.

ВНИМАНИЕ

Опасность повреждения устройства вытекающей водой. Перед проведением технического обслуживания следует опорожнить резервуары для грязной и чистой воды.

План технического обслуживания

После работы

ВНИМАНИЕ

Опасность повреждения. Не опрыскивать устройство водой и не использовать агрессивные чистящие средства.

- Очистка бака для чистой воды: опорожнить бак для грязной воды и промыть чистой водой. Очистить уплотнения между баком для грязной воды и устройством.
- Промыть прибор: Заполнить резервуар для чистой воды чистой водой (без моющего средства) и оставить прибор поработать в течение одной минуты с включенным увлажнителем щеток.
- Удалить остаток воды из резервуара для чистой воды.
- Очистить прибор снаружи, используя для этого влажную тряпку, пропитанную мягким щелочным раствором.
- Очистить всасывающие планки, проверить на износ, при необходимости заменить (см. "Работы по техническому обслуживанию").
- Проверить на износ щетку, при необходимости заменить (см. "Работы по техническому обслуживанию").

Ежегодно

- Обеспечить проведение предписанной проверки безопасности электриком.

Работы по техническому обслуживанию

Заменить всасывающие планки

Указание:

Всасывающие планки прикреплены к прибору с помощью защелок и их можно легко снять.

- Установить педаль подъема всасывающих балок в положение «всасывание» (положение «1/ON»).
- Снять резервуар для чистой воды.
- Снять резервуар для грязной воды.
- Положите прибор на бок.
- Вытянуть вниз всасывающие планки.
- Вставить новые всасывающие планки и зафиксировать их.

Заменить щеточный вал

- Снять резервуар для чистой воды.
- Снять резервуар для грязной воды.
- Положите прибор на бок.
- Нажать на кнопку разблокировки щеточного вала, откинуть вал вниз и вынуть его из захватного устройства.
- Насадить новый щеточный вал на захват и зафиксировать его на противоположной стороне.

Чистка и обслуживание

Очистить распределитель воды

- Извлечь щеточный валик (см. «Замена щеточного валика»).

Рисунок 7

- Извлечь распределительную планку для воды в щеточном туннеле.
- Промыть под проточной водой оросительный канал и отверстия планки распределения воды.

Очистить всасывающую трубку

- Вынуть резервуар для чистой воды из прибора.
- Повернуть вниз хомут для резервуара для грязной воды и снять резервуар.

Рисунок 8

- Извлечь подключение всасывающей трубки/всасывающего шланга из устройства назад, отвести всасывающую трубку и всасывающий шланг. Всасывающая трубка разомкнута и оба конца доступны для проведения очистки.

Рисунок 9

- Потянуть всасывающую балку вниз, доступ к всасывающему каналу в чистящей головке открыт для очистки.
- Промыть всасывающий шланг и всасывающий канал водой или удалить (вытолкнуть) засор при помощи тупого предмета.

Система защиты от замерзания

При опасности заморозков:

- слить воду из резервуаров для чистой и грязной воды,
- поставить прибор на хранение в незамерзающем помещении.

Гарантия

В каждой стране действуют соответственно гарантийные условия, изданные уполномоченной организацией сбыта нашей продукции в данной стране. Возможные неисправности прибора в течение гарантийного срока мы устраняем бесплатно, если причина заключается в дефектах материалов или ошибках при изготовлении. В случае возникновения претензий в течение гарантийного срока просьба обращаться, имея при себе чек о покупке, в торговую организацию, продавшую вам прибор или в ближайшую уполномоченную службу сервисного обслуживания.

Дата выпуска отображается на заводской табличке в закодированном виде. При этом отдельные цифры имеют следующее значение::

Пример: 30190

3	год выпуска
0	столетие выпуска
1	десятилетие выпуска
9	вторая цифра месяца выпуска
0	первая цифра месяца выпуска

Таким образом, в данном примере код 30190 означает дату выпуска 09/(2)013.

Неполадки

⚠ ПРЕДУПРЕЖДЕНИЕ

Опасность получения травмы от случайно запущенного устройства.

Перед проведением любых работ с устройством следует выключить устройство и извлечь аккумулятор.

ВНИМАНИЕ

Опасность повреждения устройства вытекающей водой. Перед проведением технического обслуживания следует опорожнить резервуары для грязной и чистой воды.

При неисправностях, которые невозможно устранить с помощью данной таблицы, следует обратиться в службу сервисного обслуживания.

Неполадка	Способ устранения
Устройство не работает	Проверить наличие достаточно заряженной аккумуляторной батареи в отсеке для аккумуляторов, ее посадку до упора и фиксацию.
	Проверить, не заблокирован ли щеточный вал посторонними предметами, при необходимости удалить посторонние предметы.
Недостаточное количество воды	Проверить уровень чистой воды, при необходимости долить.
	Открыть запор резервуара для чистой воды. Если после открытия в резервуаре устанавливается пониженное давление, то следует очистить вентиляционный клапан, расположенный в затворе резервуара для чистой воды.
	Прочистить распределитель воды (см. „Очистка распределителя воды“).
	Извлечь бак для чистой воды и проверить сетчатый фильтр на наличие загрязнения. При необходимости извлечь сетчатый фильтр и прочистить его.
	Рисунок 6 Извлечь клапан с фильтром на баке для чистой воды и промыть теплой водой.
Очистить сетчатый фильтр в чистящей головке.	
Во время заполнения из резервуара для чистой воды происходит утечка.	Рисунок 6 Извлечь клапан с фильтром на баке для чистой воды и промыть теплой водой.

Неполадка	Способ устранения
Недостаточная мощность всасывания	Опорожнить резервуар грязной воды.
	Зафиксировать резервуар для грязной воды в приборе.
	Проверить на герметичность уплотнения между баком грязной воды и крышкой, при необходимости заменить.
	Проверить, защелкнуты ли всасывающие планки на моющей головке.
	Всасывающая планка засорена, очистить.
	Всасывающие планки изношены, поменять местами передние и задние всасывающие планки. Если обе всасывающие планки изношены, установить новые всасывающие планки.
	Проверить правильность соединения обеих деталей всасывающей трубки с соединением всасывающей трубки.
	Проверить всасывающую трубку и всасывающий канал моющей головки на наличие засоров, при необходимости устранить засор (см. "Очистка всасывающей трубки").
Проверить, проложен ли ровно кабель за баками и одета ли прилагаемая крышка.	
Неудовлетворительный результат мойки	Проверить на износ щеточный вал, при необходимости заменить.
Щетка не вращается	Проверить, не заблокирован ли щеточный вал посторонними предметами, при необходимости удалить посторонние предметы.
Скрип, щетка не поворачивается	Сработала предохранительная фрикционная муфта. Выключить прибор, проверить/очистить щеточный вал.

Принадлежности и запасные детали

Используйте оригинальные принадлежности и запчасти — только они гарантируют безопасную и бесперебойную работу устройства.

Информацию о принадлежностях и запчастях вы можете найти на сайте www.kaercher.com.

Принадлежности	Описание	Номер заказа
Цилиндрическая щетка, красная	Универсальная щетка для очистки напольных покрытий всех типов	4.762-005.0
Цилиндрическая щетка, оранжевая	Специальная щетка для очистки структурированных полов (противоскользящего кафеля или стыков)	4.762-484.0
Цилиндрическая щетка, белая	Мягкая щетка для очистки чувствительных напольных покрытий и полированных поверхностей	4.762-452.0
Цилиндрическая щетка, синяя	Мягкая щетка для глубокой очистки ковров	4.762-499.0
Валик из микрофибры	Моющая щетка из микрофибры, обладающая наиболее высокой очищающей способностью. Наиболее подходит для очистки керамической кафельной плитки из каменной крошки.	4.762-453.0
Сменная всасывающая балка синяя, силикон	Из силикона, требуется 2 штуки.	4.777-008.0
Сменная всасывающая балка серая, маслостойкая	Для удаления масляных и жировых загрязнений, например, на кухне и в мастерской. необходимо 2 штуки.	4.777-324.0
Набор для очистки ковров	Глубокая очистка текстильных поверхностей. В набор включены щеточные валики, 2 всасывающие планки, 1 литр концентрированного моющего средства, 500 мл. пятновыводителя	2.783-005.0
Запасной аккумулятор «Battery Power+ 36/75 DW»	Мощный аккумулятор 36 В, 7,5 Ач	2.445-043.0
Зарядное устройство «Battery Power+»	Устройство быстрой зарядки 36 В *ЕС	2.445-045.0

Заявление о соответствии EU

Настоящим мы заявляем, что нижеуказанный прибор по своей концепции и конструкции, а также в осуществленном и допущенном нами к продаже исполнении отвечает соответствующим основным требованиям по безопасности и здоровью согласно директивам EU. При внесении изменений, не согласованных с нами, данное заявление теряет свою силу.

Продукт очиститель пола
Тип: 1.783-xxx

Основные директивы EU

2006/42/EC (+2009/127/EC)

2014/30/EC

2011/65/EC

Примененные гармонизированные нормы

EN 60335-1

EN 60335-2-72

EN 62233: 2008

EN 55014-1:2006 + A1: 2009 + A2:2011

EN 55014-2: 1997 + A2: 2008

EN IEC 63000: 2018

Примененные внутригосударственные нормы

-

Нижеподписавшиеся лица действуют от имени и по доверенности Правления.



H. Jenner
Chairman of the Board of Management



S. Reiser
Director Regulatory Affairs & Certification

Уполномоченный сотрудник по ведению документооборота:

S. Reiser

Alfred Kärcher SE & Co. KG
Alfred-Kärcher-Straße 28-40
71364 Winnenden (Germany)
Tel.: +49 7195 14-0
Fax: +49 7195 14-2212
Winnenden, 2021/03/01

Технические данные

Параметры

Номинальное напряжение	V	36
Средняя потребляемая мощность	Вт	550
Класс защиты		III
Тип защиты		IPX4

Уборка

Всасывающая мощность, объем воздуха	л/с	23
Всасывающая мощность, нижнее давление	кПа	12

Моющая щетка

Рабочая ширина	мм	300
Диаметр щетки	мм	60
Число оборотов щетки	1/мин	1270

Размеры и массы

Теоретическая производительность	м ² /ч	200
Объем резервуара чистой/грязной воды	л	4
Длина x ширина x высота	мм	390 x 335 x 1180
Транспортный вес	кг	17,5
Общая масса	кг	21,5

Значение установлено согласно EN 60335-2-72

Значение вибрации рука-плечо	м/с ²	<2,5
Опасность К	м/с ²	0,2
Уровень шума дБ _а	дБ(А)	72,4
Опасность К _{РА}	дБ(А)	1
Уровень шума L _{WA}	дБ(А)	86
Опасность К _{WA}	дБ(А)	1



A készülék első használata előtt olvassa el ezt az eredeti használati utasítást, ez alapján járjon el és tartsa meg a későbbi használatra vagy a következő tulajdonos számára.

Tartalomjegyzék

Biztonsági tanácsok	HU	1
Funkció	HU	1
Rendeltetésszerű használat	HU	1
Környezetvédelem	HU	2
Kezelési elemek	HU	2
Első üzembevetel	HU	2
Üzem.	HU	3
Szállítás	HU	4
Tárolás	HU	4
Ápolás és karbantartás	HU	4
Üzemzavarok	HU	5
Tartozékok és alkatrészek.	HU	7
EU konformitási nyilatkozat.	HU	8
Műszaki adatok	HU	8

Biztonsági tanácsok

- A készülék első használata előtt olvassa el és kövesse ezt a kezelési útmutatót, valamint a mellékelt, az 5.956-251.0 kefésszívógép biztonsági utasításairól szóló brosrúrát.
- Olvassa el és kövesse a mellékelt akkumulátorra vonatkozó biztonsági tanácsokat tartalmazó külön használati utasítást.
- Olvassa el és tartsa be a mellékelt töltőgépre vonatkozó biztonsági tanácsokat tartalmazó külön használati utasítást.
- Az üzemeltetési útmutatóban szereplő megjegyzések mellett a törvényhozó általános biztonsági- és balesetvédelmi előírásait is figyelembe kell venni.

⚠ VESZÉLY

Sérülésveszély! A készüléken történő ápolási, karbantartási és javítási munkálatok előtt mindig vegye ki az akkumulátort.

Funkció

Ez a súroló-szívó gép sík padlók nedves tisztítására használható.

A 300 mm-es munkaszélesség valamint a tiszta víz tartály és a szennyvíz tartály egyenként 4 literes űrtartalma lehetővé teszi a hatékony tisztítást.

A készüléket akkumulátor látja el energiával

Megjegyzés:

A mindenkori tisztítási feladatnak megfelelően a készüléket különböző tartozékokkal lehet ellátni.

Kérje katalógusunkat vagy keressen meg bennünket az interneten a www.karher.com címen.

Rendeltetésszerű használat

Ezt a készüléket kizárólag a jelen kezelési útmutatóban megadottaknak megfelelően használja.

- Ez a készülék ipari használatra alkalmas, pl. szállodákban, iskolákban, kórházakban, üzemekben, boltokban, irodákban és kölcsönző üzletekben.
- A készüléket csak nedvességre és polírozásra nem érzékeny, kemény felületek tisztítására szabad használni.
A bevetési hőmérséklet +5°C és +40°C között van.
- A készülék fagyott padlózat tisztítására nem alkalmas (pl. hűtőházakban).
- A készüléket csak eredeti alkatrészekkel és eredeti tartozékokkal szabad ellátni.
- A készüléket beltéri padlók, illetve fedett felületek tisztítására fejlesztették ki.
- A készülék nem alkalmas közutak tisztítására.
- A készülék nem alkalmas robbanásveszélyes környezetben való üzemeltetésre.

Környezetvédelem



A csomagolási anyagok újrahasznosíthatók. Kérjük, ne dobja a csomagolást a házi szemétbe, hanem vigye el egy újrahasznosító helyre.



A használt készülékek értékes újrahasznosítható anyagokat tartalmaznak, amelyeket újrahasznosító helyen kell elhelyezni. Az elemek és az akkuk olyan anyagokat tartalmaznak, amelyeknek nem szabad a környezetbe kerülni. Ezért kérjük, a használt készülékeket, elemeket és akkukat megfelelő gyűjtőrendszeren keresztül távolítsa el.

Az elektromos és az elektronikus készülékek gyakran tartalmaznak olyan alkotóelemeket, amelyek helytelen kezelés vagy helytelen ártalmatlanítás esetén potenciális veszélyt jelenthetnek az emberi egészségre és a környezetre. A készülék szabályszerű üzemeltetéséhez azonban szükség van ezekre az alkotóelemekre. Az ilyen szimbólummal megjelölt készülékeket nem szabad a háztartási hulladékkal együtt ártalmatlanítani.

Megjegyzések a tartalmazott anyagokkal kapcsolatban (REACH)

Aktuális információkat a tartalmazott anyagokkal kapcsolatban a következő címen talál:

www.kaercher.com/REACH

Kezelési elemek

Az ábrákat lásd a borító oldalon

Ábra 1

- 1 Markolat
- 2 Vízszivattyú kapcsolója
- 3 Kapcsoló kefe-/szívóüzem
- 4 Fogantyú
- 5 Szennyvíztartály hordófüle
- 6 Szennyvíz tartály

- 7 Friss víz tartály
- 8 Frissvíztartály zárja (töltőnyílás)
- 9 Akkumulátor
- 10 Akkumulátortartó
- 11 Tisztítófej
- 12 Szívópofa felemelés pedálja
- 13 Parkoló állás kioldása
- 14 Akkumulátor kijelző
Ehhez lásd az akkumulátor használati utasítását
- 15 Kioldás, akkumulátor
- 16 Kioldógomb, cserekefe
- 17 Kefehenger
- 18 Szívópofa
- 19 Szennyvíztartály fedele
- 20 A szennyvíztartály zárófedele
- 21 Szintjelző
- 22 Az akkumulátor töltöttségjelzője
3 LED világít: 100-76% maradék kapacitás
2 LED világít: 75-51% maradék kapacitás
1 LED világít: 50-26% maradék kapacitás
1 LED villog: A fennmaradó kapacitás kevesebb, mint 26%, tölts fel az akkumulátort
- 23 Szívócső-szívótömlő csatlakozás
- 24 Szívócső
- 25 Szívótömlő

Első üzembevétele

Ábra 2

- A csövet a markolat végén dugja be a készülék nyílásába.
- Nyomja meg a rögzítőpecket és tolja be a markolatot, amíg az a készülékbe beakad.
- Kábelt a készülékben megigazítani és a fedelet felhelyezni, a mellékelt lap alapján.
- Akku feltöltése.
Ennek leírása megtalálható az akkumulátor és a töltőkészülék külön használati utasításaiban

Akku behelyezése

Ábra 3

- Helyezze a feltöltött akkumulátort az akkumulátortartóba, majd tolja be ütközésig úgy, hogy a helyére kattanjon.

Üzem

A friss víz tartály feltöltése

⚠ VIGYÁZAT

Rongálódásveszély. Csak az ajánlott tisztítószereket alkalmazza. Más tisztítószerek használata esetén az üzemeltető viseli a magasabb kockázatot az üzembiztonság, a balesetveszély és a készülék csökkent élettartama tekintetében. Csak olyan tisztítószert használjon, amely oldószertől, só- és fluorsavtól mentes.

Vegye figyelembe a tisztítószerekre vonatkozó biztonsági előírásokat.

FIGYELEM

Ne használjon erősen habzó tisztítószereket. Az adagolási utasítást be kell tartani.

Javasolt tisztítószerek:

Alkalmazás	Tisztító-szer	Adagolás
Lúgos karbantartó tisztító lúgos	CA 50 C	0,2 - 1,0%
Savas karbantartó tisztító, szaniter területekhez, úszómedencékhez, stb. Eltávolítja a vízkőlerakódásokat.	RM 738	0,5 - 3,0%
EXTRA padlóápoló	RM 780	0,5 - 2,0%
Durva padlótisztító, savas	RM 751	1,0 - 25%

- A friss víz tartályt vegye le a készülékről.
- Nyissa ki a friss víz tartály fedelét.
- Töltse be a víz-tisztítószer keveréket. A folyadék maximális hőmérséklete 50°C.
- Zárja be a friss víz tartály fedelét.
- Helyezze vissza a friss víz tartályt a készülékbe.

Tisztítás

FIGYELEM

A padlóburkolat sérülésének veszélye áll fenn. Az erős szennyeződéshez való tisztítási módot csak az erre alkalmas padlókon szabad alkalmazni.

A friss víz szivattyú rongálódásveszélye áll fenn szárazmenet esetén, ha a friss víz tartály üres. Figyelje a szintjelzőt és üres friss víz tartály esetén kapcsolja ki a vízszivattyút.

FIGYELEM

Az akkumulátor károsodásának veszélye. Ha a tisztítás során az akkumulátor töltöttségjelző LED-je villog, akkor a munkát meg kell szakítani és az akkumulátort fel kell tölteni.

Normál szennyezettség

Ábra 4

- Állítsa a szívógerenda emelőpedálját „elszívás” helyzetbe („1/BE” állás).
- Nyomja meg a parkoló állás kioldását és fordítsa hátra a markolatot.
- Kefe-/szívóüzem kapcsolót megnyomni.
- Vízszivattyú kapcsolóját bekapcsolni.
- Tolja a készüléket a tisztítandó felületre.

Erős szennyeződés

Ábra 4

- Állítsa a szívógerenda emelőpedálját „nincs elszívás” helyzetbe („0/OFF” állás), és végezze el a tisztítást úgy, mint a normál szennyeződésnél. A tisztítófolyadék a tisztítandó felületen marad, és ideje van hatni.
- A szívópofa felemelés pedálját „felszívás” állásba állítani és a tisztítandó felületen még egyszer áthaladni.

Tisztítás befejezése

- Vízszivattyú kapcsolóját kikapcsolni.
- A készüléket még egy rövid szakaszon tovább tolni, hogy a maradék vizet felszívja.
- Kefe-/szívóüzem kapcsolót megnyomni.
- A markolatot előre fordítani és parkoló állásban bekattintani.

A szennyvíz tartály ürítése

⚠ FIGYELMEZTETÉS

Vegye figyelembe a szennyvíz kezelésével kapcsolatos helyi előírásokat.

Megjegyzés

Ha megtelik a szennyvíztartály, akkor az úszó lezárja a szívócsatornát. A szívás megszakad. Ürítse ki a szennyvíz tartályt.

- A készüléket ki kell kapcsolni.
- A készüléket felállítani és parkoló állásban bekattintani.
- A friss víz tartályt vegye le a készülékről.
- A szennyvíztartály hordófülét lefelé fordítani és a szennyvíztartályt levenni.

- A zárat megemelni és a szennyvíztartály fedelét levenni.
- Szennyvizet kiönteni.
- Majd öblítse ki a szennyvíz tartályt tiszta vízzel.
- A fedelet visszahelyezni a szennyvíztartályra és bekattintani.
- Helyezze vissza a szennyvíztartályt a készülékbe.

A friss víz tartály ürítése

- A friss víz tartályt vegye le a készülékről.
- Nyissa ki a friss víz tartály fedelét.
- A tisztítószer folyadékot kiönteni.
- Zárja be a friss víz tartály fedelét.
- Helyezze vissza a friss víz tartályt a készülékbe.

Akku feltöltése

FIGYELEM

A töltéshez csak a mellékelt vagy ajánlott gyorstöltő készüléket szabad alkalmazni. Vegye figyelembe az akkumulátor és a töltőkészülék külön használati utasításában található leírásokat.

Ábra 5

- Nyomja meg a kireteszelést, és húzza ki a lemerült akkumulátort az akkumulátortartóból.
- Akku feltöltése.

Ábra 3

- Helyezze a feltöltött akkumulátort az akkumulátortartóba, majd tolja be ütközésig úgy, hogy a helyére kattanjon.

Szállítás

△ VIGYÁZAT

Sérülés- és rongálódásveszély! Szállítás esetén vegye figyelembe a készülék súlyát.

- A markolatot előre fordítani és parkoló állásban bekattintani.
- A markolatot hátra fordítani és a készüléket tolni

vagy

- A készüléket a hordófogantyúnál megemelni és vinni.
- Járművel történő szállítás esetén a készüléket az adott irányelveknek megfelelően kell csúsztatás és borulás ellen biztosítani.

Tárolás

△ VIGYÁZAT

Sérülés- és rongálódásveszély! Tárolás esetén vegye figyelembe a készülék súlyát. Ezt a készüléket csak beltéri helyiségben szabad tárolni.

Ápolás és karbantartás

△ FIGYELMEZTETÉS

Sérülésveszély véletlenül beinduló készülék által.

A készüléken történő bármiféle munka előtt kapcsolja ki a készüléket és vegye ki az akkumulátort.

FIGYELEM

Rongálódásveszély a készülék számára kifolyó víz által. A készüléken történő karbantartási munka megkezdése előtt ürítse ki a szennyvíz tartályt és a friss víz tartályt.

Karbantartási terv

A munka után

FIGYELEM

Rongálódásveszély. A készüléket ne locsolja le vízzel és ne használjon agresszív tisztítószer.

- Tisztítsa meg a szennyvíztartályt: Ürítse ki és öblítse ki friss vízzel a szennyvíztartályt. Tisztítsa meg a szennyvíztartály és a készülék közötti tömitéseket.
- A készülék öblítése: A friss víz tartályt tiszta vízzel (tisztítószer nélkül) megtölteni és a készüléket egy percre bekapcsolt kefe vízellátással üzemeltetni.
- Távolítsa el a maradék vizet a friss víz tartályból.
- A készüléket kívülről nedves, enyhe mosólúgba áztatott ronggyal tisztítsa.
- Tisztítsa meg a szívópofát, ellenőrizze kopását és szükség esetén cserélje ki a szívópofát (lásd „Karbantartási munkák”).
- Ellenőrizze a kefe kopását, szükség esetén cserélje ki (lásd „Karbantartási munkák”).

Évente

- A elektromos szakemberrel végeztesse el az előírt biztonsági ellenőrzést.

Karbantartási munkák

A szívópofa cseréje

Megjegyzés:

A szívógerendák bekapcsolódó csatlakozással vannak a készülékhez rögzítve és egyszerűen le lehet húzni őket.

- Állítsa a szívógerenda emelőpedálját „elszívás” helyzetbe („1/BE” állás).
- Friss víz tartályt levenni.
- Szennyvíztartályt levenni.
- A készüléket a hátsó oldalára fektetni.
- A szívópofát lefelé lehúzni.
- Helyezze be és pattintsa be az új szívópofát.

Kefehenger cseréje

- Friss víz tartályt levenni.
- Szennyvíztartályt levenni.
- A készüléket a hátsó oldalára fektetni.
- A kefehenger kioldógombját megnyomni, a kefehengert lefelé fordítani és a menesztőről lehúzni.
- Az új kefehengert a menesztőre felhelyezni és az ellenkező oldalra bepattintani.

Tisztítás és ápolás

A vízelosztó tisztítása

- Távolítsa el a kefehengert (lásd „A kefehenger cseréje”).

Ábra **7**

- Húzza ki a vízelosztó lécet a kefe alagútjában.
- A öntözőcsatornát és a nyílásokat a vízelosztó lécen folyóvíz alatt tisztítsa meg.

Szívócső tisztítása

- A friss víz tartályt vegye le a készülékről.
- A szennyvíztartály hordófüvét lefelé fordítani és a szennyvíztartályt levenni.

Ábra **8**

- Hátrafelé húzza ki a szívócső-szívótömlő csatlakozást a készülékből, hajtassa ki a szívócsövet és a szívótömlőt. A szívócső megszakadt és mindkét vége tisztításra elérhető.

Ábra **9**

- Húzza lefelé a szívógerendát, a tisztítófej szívócsatornája tisztítás céljából elérhető.
- A szívótömlőt és a szívócsatornát vízzel átöblíteni vagy az elzáródást egy tompa tárggyal kihúzni vagy kitolni.

Fagyvédelem

Fagyveszély esetén:

- A tiszta víz tartályt és a szennyvíz tartályt ürítse ki.
- A készüléket állítsa le fagyvédett helyen.

Garancia

Minden országban az illetékes forgalmazónk által kiadott garancia feltételek érvényesek. Az esetleges üzemzavarokat a tartozékokon a garancia lejártáig költségmentesen elhárítjuk, amennyiben anyag- vagy gyártási hiba az oka. Garanciális esetben kérjük, forduljon a vásárlást igazoló bizonylattal kereskedőjéhez vagy a legközelebbi hivatalos szakszervizhez.

Üzemzavarok

△ FIGYELMEZTETÉS

Sérülésveszély véletlenül beinduló készülék által.

A készüléken történő bármiféle munka előtt kapcsolja ki a készüléket, és vegye ki az akkumulátort.

FIGYELEM

Rongálódásveszély a készülék számára kifolyó víz által. A készüléken történő karbantartási munka megkezdése előtt ürítse ki a szennyvíz tartályt és a friss víz tartályt. Olyan üzemzavar esetén, amelyet ennek a táblázatnak a segítségével nem tud elhárítani, hívja a szervizt.

Üzemzavar	Elhárítás
A készülék nem megy	Ellenőrizze, hogy megfelelően feltöltött akkumulátor van-e az akkumulátortartóban, ütközésig be van-e tolvá és be van-e pattintva a helyére. Ellenőrizze, hogy idegen test nem gátolja a kefehengert, adott esetben távolítsa el az idegen testet.
Nem elegendő vízmennyiség	Ellenőrizze a friss víz állást, szükség esetén töltsé utána a tartályt. A friss víz tartály zárát kinyitni. Ha kinyitás esetén a tartályban nyomáshiányt észlel, tisztítsa meg a szellőző szelepet a friss víz tartály zárjában. A vízelosztót tisztítani (lásd „Vízelosztó tisztítása“) Vegye ki a friss víz tartályt és ellenőrizze, hogy nem szennyeződött-e a szűrő. Szükség esetén vegye ki a szűrőt és tisztítsa meg. Ábra 6 Húzza le a szelepet a friss víz tartály szűrőjével, majd öblítse le langyos vízben. A szűrőt a tisztítófejen tisztítani.
A friss víz tartály utántöltés után csöpög	Ábra 6 Húzza le a szelepet a friss víz tartály szűrőjével, majd öblítse le langyos vízben.
Nem elegendő szívóteljesítmény	Ürítse ki a szennyvíz tartályt. A szennyvíztartályt a készülékbe bepattintani. Tisztítsa meg a tömítéseket a szennyvíz tartály és a fedél között és ellenőrizze vízzáróságukat, szükség esetén cserélje ki őket. Ellenőrizze, hogy a szívópofák a tisztítófejbe be vannak-e pattintva. Szívófej el van záródva, tisztítsa meg. A szívófej elkopott, cserélje ki egymással az első és a hátsó szívófejeket. Ha mindkét szívófej elkopott, helyezzen fel új szívófejeket. Ellenőrizze, hogy a szívócsőrészek helyesen vannak-e összekötve az összekötő szívócsővel. Ellenőrizze, hogy nincs-e elzáródva a szívócső és a szívócsatorna a tisztítófejben, adott esetben távolítsa el az elzáródást (lásd „Szívócső tisztítása“). Ellenőrizze, hogy a tartály mögötti kábel laposan van-e lefektetve, és a mellékelt fedél rá van-e helyezve.
Nem megfelelő tisztítási eredmény	Ellenőrizze a kefehenger kopását, szükség esetén cserélje ki .
A kefe nem forog	Ellenőrizze, hogy idegen test nem gátolja a kefehengert, adott esetben távolítsa el az idegen testet.
Nyikorgó hang, a kefe nem forog	A csúszó tengelykapcsoló kioldott. Kapcsolja ki a készüléket, ellenőrizze/tisztítsa meg a kefehengert.

Tartozékok és alkatrészek

Kizárólag eredeti tartozékokat és eredeti pótalkatrészeket alkalmazzon, mivel ezek szavatolják a készülék biztonságos és zavarmentes üzemét.

A tartozékokkal és pótalkatrészekkel kapcsolatos információkat a www.karcher.com oldalon olvashatja.

Tartozékok	Leírás	Megrendelési szám
Hengerkefe, piros	Univerzális kefe minden padlófajtához	4.762-005.0
Hengerkefe, narancssárga	Különleges kefe strukturált padlókhöz, mint pl. biztonsági csempe vagy fuga	4.762-484.0
Hengerkefe, fehér	Puha kefe érzékeny padlókhöz és polírozáshoz	4.762-452.0
Hengerkefe, kék	Puha kefe szőnyegek mélytisztításához	4.762-499.0
Mikroszálas henger	Mikroszálas tisztítókefe különlegesen magas tisztítási teljesítménnyel. Különösen finom kőburkolatokhoz.	4.762-453.0
Csere szívógerenda kék, szilikon	Szilikonból, 2 darab szükséges.	4.777-008.0
Csere szívógerenda, szürke, olajálló	Olaj- és zsírtartalmú szennyeződésekhez például konyhákban és műhelyekben. 2 darab szükséges.	4.777-324.0
Szőnyegtisztító készlet	Textil felületek mélytisztítása. A következőkből áll: kefehengerek, 2 szívófej, 1 liter tisztítószer koncentrátum, 500 ml folttisztító.	2.783-005.0
„Battery Power+ 36/75 DW“ póttakkumulátor	36 V, 7,5 Ah nagyteljesítményű akkumulátor	2.445-043.0
„Battery Power+“ töltőkészülék	36 V *EU gyorstöltő készülék	2.445-045.0

EU konformitási nyilatkozat

Ezennel tanúsítjuk, hogy az alábbiakban megnevezett gép tervezése és építési módja alapján az általunk forgalomba hozott kivitelben megfelel az EU irányelvek vonatkozó, alapvető biztonsági és egészségügyi követelményeinek. A gép jóváhagyásunk nélkül történő módosítása esetén ez a nyilatkozat elveszti érvényességét. A készülék megfelel az EU-ban és Magyarországon (HU) harmonizált szabványoknak.

Termék: Padlótisztító-gép

Típus: 1.783-xxx

Vonatkozó európai közösségi irányelvek:

2006/42/EK (+2009/127/EK)

2014/30/EU

2011/65/EU

Alkalmazott harmonizált szabványok:

EN 60335-1

EN 60335-2-72

EN 62233: 2008

EN 55014-1:2006 + A1: 2009 + A2:2011

EN 55014-2: 1997 + A2: 2008

EN IEC 63000: 2018

Alkalmazott összehangolt normák:

-

Az aláírók az igazgatóság megbízásából és teljes körű meghatalmazásával járnak el.

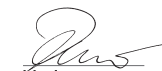

H. Jenner

Chairman of the Board of Management



S. Reiser

Director Regulatory Affairs & Certification

A dokumentáció összeállításáért felelős:
S. Reiser

Alfred Kärcher SE & Co. KG
Alfred-Kärcher-Straße 28-40
71364 Winnenden (Germany)
Tel.: +49 7195 14-0
Fax: +49 7195 14-2212
Winnenden, 2021/03/01

Műszaki adatok

Teljesítmény

Névleges feszültség	V	36
Közepes teljesítmény felvétel	W	550
Védelmi osztály		III
Védelmi fokozat		IPX4

Szívás

Szívás teljesítmény, levegő mennyiség	l/s	23
Szívás teljesítmény, nyomáshiány	kPa	12

Tisztítókefe

Munkaszélesség	mm	300
Kefe átmérő	mm	60
Kefe fordulatszáma	1/min	1270

Méreték és súly

Elméleti területi teljesítmény	m ² /h	200
Friss-/szennyvíz tartály térfogata	l	4
hosszúság x szélesség x magasság	mm	390 x 335 x 1180
Szállítási súly	kg	17,5
Összsúly	kg	21,5

Az EN 60335-2-72 szerint megállapított értékek

Kéz-kar vibrációs kibocsátási érték	m/s ²	<2,5
Bizonytalanság K	m/s ²	0,2
Hangnyomás szint L _{pA}	dB(A)	72,4
Bizonytalanság K _{pA}	dB(A)	1
Hangnyomás szint L _{WA}	dB(A)	86
Bizonytalanság K _{WA}	dB(A)	1



Před prvním použitím svého zařízení si přečtěte tento původní návod k používání, řiďte se jím a uložte jej pro pozdější použití nebo pro dalšího majitele.

Obsah

Bezpečnostní pokyny	CS	1
Funkce	CS	1
Používání v souladu s určením	CS	1
Ochrana životního prostředí . .	CS	2
Ovládací prvky	CS	2
První uvedení do provozu	CS	2
Provoz	CS	2
Přeprava	CS	4
Ukládání	CS	4
Ošetřování a údržba	CS	4
Poruchy	CS	5
Příslušenství a náhradní díly . .	CS	7
EU prohlášení o shodě	CS	8
Technické údaje	CS	8

Bezpečnostní pokyny

- Před prvním použitím stroje si pečlivě přečtěte tento návod k obsluze a přiloženou brožuru Bezpečnostní pokyny pro práci se zařízeními na čištění kartáčů 5.956-251.0.
- Přečtěte a dodržujte samostatný návod k použití s bezpečnostními pokyny pro přiložený akumulátor.
- Přečtěte si a dodržujte samostatný návod k použití s bezpečnostními pokyny pro přiloženou nabíječku.
- Kromě pokynů uvedených v návodu k použití je nutné dodržovat všeobecné bezpečnostní předpisy a předpisy pro prevenci úrazů stanovené zákonem.

⚠ NEBEZPEČÍ

Nebezpečí úrazu! Před prováděním veškerých činností ošetřování, údržby a oprav, vyjměte akumulátor.

Funkce

Podlahový mycí stroj s odsáváním se používá na mokré čištění rovných podlah. Pracovní šířka 300 mm a objem nádrží na čistou a na znečištěnou vodu v obou případech po 4 l umožňují efektivní čištění malých ploch.

Přístroj je napájen energií z akumulátoru

Upozornění:

Podle požadovaných čisticích funkcí lze přístroj vybavit různým příslušenstvím. Informujte se v našem katalogu nebo nás navštivte na webových stránkách www.kaercher.com.

Používání v souladu s určením

Přístroj používejte pouze v souladu s údaji v tomto návodu k obsluze.

- Přístroj je vhodný k použití v průmyslových i jiných velkých zařízeních, např. v hotelech, školách, nemocnicích, v továrnách, obchodech, úřadech a půjčovnách.
- Zařízení smí být používáno pouze k čištění tvrdých ploch, které nejsou citlivé na vlhkost a při leštění. Rozmezí teplot při práci s přístrojem leží mezi +5°C a +40°C.
- Přístroj není vhodný k čištění zmrzlých podlah (např. v chladírnách).
- Pro přístroj se smí používat pouze originální příslušenství a originální náhradní díly.
- Zařízení bylo vyvinuto na čištění podlah ve vnitřním prostoru resp. zastřešených ploch.
- Zařízení není určeno k čištění veřejných komunikací.
- Přístroj není vhodný pro prostředí s nebezpečím exploze.

Ochrana životního prostředí



Obalové materiály jsou recyklovatelné. Obal nezhazujte do domovního odpadu, ale odevzdejte jej k opětovnému zužitkování.



Přístroj je vyroben z hodnotných recyklovatelných materiálů, které se dají dobře znovu využít. Baterie a akumulátory obsahují látky, které se nesmí dostat do životního prostředí. Likvidujte proto staré přístroje, baterie a akumulátory ve sběrnách k tomuto účelu určených.

Elektrické a elektronické přístroje jsou často tvořeny složkami, které při nesprávném používání nebo nesprávné likvidaci mohou představovat potenciální riziko pro lidské zdraví a životní prostředí. Tyto složky jsou však nezbytné pro správnou funkci zařízení. Přístroj označený tímto symbolem nesmíte likvidovat v domovním odpadu.

Informace o obsažených látkách (REACH)

Aktuální informace o obsažených látkách naleznete na adrese:

www.kaercher.com/REACH

Ovládací prvky

Vyobrazení viz výklopné záložky

ilustrace 1

- 1 Rukojeť
- 2 Spínač vodního čerpadla
- 3 Tlačítko kartáčový / sací provoz
- 4 Držadlo
- 5 Nosný držák nádrže na znečištěnou vodu
- 6 Nádrž na špinavou vodu
- 7 Nádrž na čistou vodu
- 8 Uzávěr nádrže na čistou vodu (plnicí otvor)
- 9 Akumulátor
- 10 Uchycení akumulátoru
- 11 Čisticí hlavice

- 12 Pedál pro zvedání sací lišty
- 13 Odjištění parkovací polohy
- 14 Zobrazení stavu akumulátoru
Viz návod k použití akumulátoru
- 15 Odemknutí akumulátoru
- 16 Uvolňovací tlačítko vyměnitelného kartáče
- 17 Válec kartáče
- 18 Sací lišta
- 19 Víko nádrže na špinavou vodu
- 20 Uzávěr nádrže na špinavou vodu
- 21 Ukazatel výšky hladiny
- 22 Ukazatel nabití akumulátoru
Svítil 3 LED: 100-76% zbývajících kapacity
Svítil 2 LED: 75-51% zbývajících kapacity
Svítil 1 LED: 50-26% zbývajících kapacity
Bliká 1 LED: Zbývá méně než 26% kapacity, dobijte akumulátor
- 23 Spojení sací hubice a sací hadice
- 24 Sací hubice
- 25 Sací hadice

První uvedení do provozu

ilustrace 2

- Trubku zasuňte za konec držáku do otvoru zařízení.
- Stiskněte západku a zasuňte držák tak, aby zapadl do zařízení.
- Narovnejte kabel v přístroji a uzavřete víkem, jak je znázorněno na přiloženém listu.
- Nabijte akumulátor.
Popis najdete v samostatném návodu k použití akumulátoru a nabíječky

Nasazení akumulátoru

ilustrace 3

- Vložte nabitý akumulátor do uchycení akumulátoru, zatlačte jej až na doraz a zacvakněte.

Provoz

Naplnění nádrže na čerstvou vodu

⚠ UPOZORNĚNÍ

Nebezpečí poškození. Používejte pouze doporučené čisticí prostředky. V případě použití jiných čisticích prostředků hrozí provozovatelův zvýšený riziko ohledně provozní bezpečnosti, nebezpečí nehod a snížení ži-

votnosti zařízení. Používejte pouze čisticí prostředky, které neobsahují rozpouštědla, chlorovodíkové a fluorovodíkové kyseliny. Dodržujte bezpečnostní pokyny uvedené na čisticích prostředcích.

POZOR

Nepoužívejte silně pěnicí čisticí prostředky. Dbejte na pokyny dávkování.

Doporučené čisticí prostředky:

Použití	Čisticí prostředky	Dávkování
Alkalický udržovací čistič	CA 50 C	0,2 - 1,0%
Kyselý udržovací čistič pro sanitární oblasti, plovárny atd. odstraňuje usazeniny vápence.	RM 738	0,5 - 3,0%
Prostředek na vytírání EXTRA	RM 780	0,5 - 2,0%
Základní přípravek na čištění podlah, kyselý	RM 751	1,0 - 25%

→ Vyměňte nádrž na čerstvou vodu ze zařízení.

→ Otevřete uzávěr nádrže na čistou vodu.

→ Doplníte směs vody a čisticího prostředku. Nejvyšší teplota kapaliny 50°C.

→ Uzávěr nádrže na čistou vodu zavřete.

→ Nasadte do zařízení nádrž na čerstvou vodu.

Čištění přístroje

POZOR

Hrozí nebezpečí poškození podlahové krytiny. Metodu čištění při silném znečištění je možné použít pouze tehdy, pokud se jedná o vhodnou podlahu.

Hrozí nebezpečí poškození vodního čerpadla v případě běhu nasucho po vyprázdnění nádrže na čistou vodu. Sledujte ukazatel stavu naplnění a v případě vyprázdnění nádrže na čistou vodu vypněte vodní čerpadlo.

POZOR

Nebezpečí poškození akumulátoru. Pokud během čištění bliká LED kontrolka nabití akumulátoru, musí být práce přerušena a akumulátor nabitý.

Normální znečištění

ilustrace 4

→ Nastavte pedál zvedání sací lišty do polohy „odsávání“ (poloha „1 / ZAP.“).

→ Stiskněte odjištění parkovací polohy a držák otočte dozadu.

→ Stiskněte tlačítko kartáčový / sací provoz.

→ Zapněte vypínač vodního čerpadla.

→ Zařízení posunujte po ploše určené k vyčištění.

Silné znečištění

ilustrace 4

→ Nastavte pedál zvedání sací lišty do polohy „neodsávat“ (poloha „0 / VYP.“) a proveďte čištění jako při běžném znečištění. Čisticí kapalina zůstává na čišťném povrchu a má čas působit.

→ Pedál pro zvedání sací lišty přesuňte do polohy "odsávat" a plochu určenou k čištění přejedte ještě jednou.

Ukončení čištění

→ Vypněte vypínač vodního čerpadla.

→ Zařízení ještě potom posuňte po krátké dráze, aby se vysála zbytková voda.

→ Stiskněte tlačítko kartáčový / sací provoz.

→ Držák překlopte dopředu a zaaretujte jej v parkovací poloze.

Vyprázdnění nádrže na znečištěnou vodu

△ VAROVÁNÍ

Dodržujte místní předpisy o zacházení s odpadní vodou.

Upozornění

Pokud je zásobníku na znečištěnou vodu plný, uzavře plovák sací kanál. Vysávání je přerušeno. Vyprázdněte zásobník na znečištěnou vodu.

→ Vypněte přístroj.

→ Zařízení postavte napřímo a zaaretujte v parkovací poloze.

→ Vyměňte nádrž na čerstvou vodu ze zařízení.

- Nosný držák nádrže na znečištěnou vodu překlopte dolů a vyjměte nádrž na znečištěnou vodu.
- Nazvedněte zamykací ústrojí a sejměte víko nádrže na znečištěnou vodu.
- Vylejte znečištěnou vodu.
- Potom nádrž na špinavou vodu vypláchněte čistou vodou.
- Nasaďte víko na nádrž na znečištěnou vodu a zaaretuje je.
- Nádrž na znečištěnou vodu vsaďte do zařízení.

Vyprázdnění nádrže na čerstvou vodu

- Vyjměte nádrž na čerstvou vodu ze zařízení.
- Otevřete uzávěr nádrže na čistou vodu.
- Vylejte čisticí kapalinu.
- Uzávěr nádrže na čistou vodu zavřete.
- Nasaďte do zařízení nádrž na čerstvou vodu.

Nabíjení akumulátoru

POZOR

K nabíjení lze použít pouze dodanou nebo doporučenou rychlonabíječku.

Řídte se popisem v samostatném návodu k použití akumulátoru a nabíječky.

ilustrace **5**

- Stiskněte tlačítko na odjištění a vytáhněte vybitý akumulátor z uchycení akumulátoru.
 - Nabijte akumulátor.
- ilustrace **6**
- Vložte nabitý akumulátor do uchycení akumulátoru, zatlačte jej až na doraz a zacvakněte.

Přeprava

UPOZORNĚNÍ

Nebezpečí úrazu a nebezpečí poškození! Dbejte na hmotnost přístroje při přepravě.

- Držák překlopte dopředu a zaaretuje jej v parkovací poloze.
- Držák překlopte dozadu a zařízení posuňte
nebo
- Zařízení zvedněte za držadlo a přenes-
te je.

- Při přepravě v dopravních prostředcích zajistěte zařízení proti skluzu a překlopení podle platných předpisů.

Ukládání

UPOZORNĚNÍ

Nebezpečí úrazu a nebezpečí poškození! Dbejte na hmotnost přístroje při jeho uskladnění.

Toto zařízení smí být uskladněno pouze v uzavřených prostorách.

Ošetřování a údržba

VAROVÁNÍ

Hrozí nebezpečí úrazu v případě neúmyslně spuštěného přístroje.

Před zahájením jakýchkoliv prací na přístroji, přístroj vypněte a vyjměte akumulátor.

POZOR

Nebezpečí poškození přístroje v případě proskování vody. Nádrž na znečištěnou vodu a nádrž na čistou vodu před údržbovými pracemi na přístroji vypustěte.

Plán údržby

Po skončení práce

POZOR

Nebezpečí poškození. Zařízení nepostříkujte vodou a nepoužívejte agresivní čisticí prostředky.

- Vyčistěte nádrž na špinavou vodu: Vyprázdněte nádrž na špinavou vodu a opláchněte ji čerstvou vodou. Vyčistěte těsnění mezi nádrží na špinavou vodu a přístrojem.
- Oplach zařízení: Naplňte nádrž na čerstvou vodu čistou vodou (bez čisticího prostředku) a provozujte zařízení po dobu jedné minuty se zapnutým zavodňováním kartáče.
- Ze zásobníku na čerstvou vodu odstraňte zbytky vody.
- Přístroj zvenku otřete vlhkým hadříkem namočeným v mírném čisticím roztoku.
- Vyčistěte sací lištu, zkontrolujte její opotřebení a v případě potřeby ji vyměňte (viz "údržbové práce").
- Zkontrolujte opotřebení kartáčů a v případě potřeby je vyměňte ((viz "údržbové práce").

Roční

- Nechte provést předepsanou bezpečnostní prohlídku kvalifikovaným elektrikářem.

Údržba

Výměna sací lišty

Upozornění:

Sací válce jsou k přístroji přichyceny s spojkou s klopným mechanismem a lze je snadno odejmout.

- Nastavte pedál zvedání sací lišty do polohy „odsávání“ (poloha „1 / ZAP.“).
- Vyjměte nádrž na čerstvou vodu.
- Vyjměte nádrž na znečištěnou vodu.
- Zařízení položte na zadní stranu.
- Sací lištu odeberte směrem dolů.
- Vsaďte novou sací lištu a zaaretuje ji.

Výměna válce kartáče

- Vyjměte nádrž na čerstvou vodu.
- Vyjměte nádrž na znečištěnou vodu.
- Zařízení položte na zadní stranu.
- Stiskněte uvolňovací tlačítko kartáčového válce, kartáčový válec vykloňte dolů a sejměte jej z unašeče.
- Nový kartáčový válec nasadte na unašeč a na protilehlé straně zaaretuje.

Čištění a péče

Čištění rozdělovače vody

- Sejměte kartáčový válec (viz „Výměna kartáčového válce“).
- ilustrace 7
- Vytáhněte panel rozvodu vody v tunelu kartáče.
 - Zavodňovací kanál a otvory v liště rozdělovače vody očistěte pod tekoucí vodou.

Čištění sací trubky

- Vyjměte nádrž na čerstvou vodu ze zařízení.
- Nosný držák nádrže na znečištěnou vodu překlopte dolů a vyjměte nádrž na znečištěnou vodu.

ilustrace 8

- Vytáhněte spojení mezi sací hubicí a sací hadicí z přístroje, vyklopte sací hubici a sací hadici.

Sací trubka je přerušena a oba její konce jsou přístupné pro čištění.

ilustrace 9

- Vytáhněte sací lištu dolů, sací kanál na čisticí hlavě je přístupný pro čištění.
- Sací hadici a sací kanál propláchněte vodou nebo ucpávku vytáhněte nebo vytlačte tupým předmětem.

Ochrana proti zamrznutí

Při nebezpečí mrazu:

- Vyprázdněte nádrž na čistou i na špinavou vodu.
- Přístroj umístěte v prostoru, který je chráněn proti mrazu.

Záruka

V každé zemi platí záruční podmínky vydané příslušnou naší distribuční společností. Případné poruchy na příslušenství odstraníme během záruční lhůty bezplatně, pokud byl jejich příčinou vadný materiál nebo výrobní vada. V případě uplatňování nároku na záruku se s dokladem o zakoupení obraťte na prodejce nebo na nejbližší autorizované středisko služeb zákazníkům.

Poruchy

△ VAROVÁNÍ

Hrozí nebezpečí úrazu v případě neúmyslně spuštěného přístroje.

Před zahájením jakýchkoliv prací na přístroji, jej vypněte a vyjměte akumulátor.

POZOR

Nebezpečí poškození přístroje v případě proskování vody. Nádrž na znečištěnou vodu a nádrž na čistou vodu před údržbovými pracemi na přístroji vypustěte.

Při poruchách, které nelze odstranit podle této tabulky, se obraťte na oddělení služeb zákazníkům.

Porucha	Odstranění
Přístroj neběží	Zkontrolujte, zda je dostatečně nabitý akumulátor usazen v uchycení akumulátoru a je zasunutý až na doraz a zacvaknutý. Zkontrolujte, zda nejsou kartáče blokovány cizími tělesy, v případě potřeby cizí tělesa odstraňte.
Nedostatečné množství vody	Zkontrolujte množství čisté vody, v případě potřeby nádrž doplňte. Otevřete uzávěr zásobníku na čerstvou vodu. Pokud při otevírání zjistíte, že je v zásobníku podtlak, vyčistěte větrací ventil v uzávěru zásobníku na čerstvou vodu. Vyčistěte rozdělovač vody (viz „Čištění rozdělovače vody“). Vyjměte nádrž na čistou vodu a zkontrolujte znečištění síta. V případě potřeby vyjměte síto a vyčistěte jej. ilustrace 6 Stáhněte ventil s filtrem z nádrže na čistou vodu a opláchněte vlažnou vodou. Vyčistěte síto v čisticí hlavici.
Při doplňování kape z nádrže na čerstvou vodu	ilustrace 6 Stáhněte ventil s filtrem z nádrže na čistou vodu a opláchněte vlažnou vodou.
Nedostatečný sací výkon	Vyprázdněte nádrž na odpadní vodu. Nádrž na znečištěnou vodu zaaretujte v zařízení. Očistěte těsnění mezi nádrží na špinavou vodu a víkem, zkontrolujte těsnost, v případě potřeby je vyměňte. Zkontrolujte, zda sací lišty řádně zapadly do čisticí hlavy. Sací lišta je ucpaná, vyčistěte ji. Pokud jsou sací lišty opotřebované, zaměňte přední sací lištu za zadní. Pokud jsou obě lišty opotřebované, použijte nové sací lišty. Zkontrolujte, zda jsou oba díly sací trubky řádně propojeny se spojkou sací trubky. Zkontrolujte, zda není ucpaná sací trubka a sací kanál v čisticí hlavě, popř. odstraňte ucpání (viz "Čištění sací trubky"). Zkontrolujte, jestli je kabel za nádržemi veden plošně a jestli bylo použito přiložené víko.
Nedostatečný účinek čištění	Zkontrolujte opotřebení kartáčů a v případě potřeby je vyměňte.
Kartáč se netočí	Zkontrolujte, zda nejsou kartáče blokovány cizími tělesy, v případě potřeby cizí tělesa odstraňte.
Skřípavý zvuk, kartáč se netočí	Sepnula kluzná spojka. Přístroj vypněte, zkontrolujte/vyčistěte kartáčový válec.

Příslušenství a náhradní díly

Používejte pouze originální příslušenství a originální náhradní díly, ty poskytují záruku bezpečného a bezporuchového provozu přístroje.

Informace o příslušenství a náhradních dílech naleznete na adrese www.kaercher.com.

Příslušenství	Popis	Objednací číslo
Válcový kartáč, červený	Univerzální kartáč pro všechny podlahy	4.762-005.0
Válcový kartáč, oranžový	Speciální kartáč, zvlášť určený pro podlahy se strukturou, jako bezpečnostní protiskluzová dlažba nebo spárování	4.762-484.0
Válcový kartáč, bílý	Jemný kartáč na citlivé podlahy a na leštění	4.762-452.0
Válcový kartáč, modrý	Měkký válcový kartáč na hloubkové čištění koberců	4.762-499.0
Válec s mikrovlákný	Čistící kartáč z mikrovláken se obzvlášť vysokým čistícím výkonem. Zejména pro dlaždice z jemné kameniny.	4.762-453.0
Náhradní sací lišta modrá, silikonová	Ze silikonu, jsou zapotřebí 2 kusy.	4.777-008.0
Náhradní sací lišta, šedá, odolná proti oleji	Na čištění nečistot obsahujících olej nebo tuk například v kuchyni nebo dílně. Jsou potřeba 2 díly.	4.777-324.0
Sada na čištění koberců	Hloubkové čištění textilních ploch. Včetně kartáčových válců, 2 sacích válců, 1 litru koncentrátu čistícího prostředku, 500 ml odstraňovače skvrn	2.783-005.0
Náhradní akumulátor Battery Power+ 36/75 DW“	Vysokovýkonný akumulátorový blok 36 V, 7,5 Ah	2.445-043.0
Nabíječka „Battery Power +“	Rychlonabíječka 36 V *EU	2.445-045.0

EU prohlášení o shodě

Tímto prohlašujeme, že níže označené stroje odpovídají jejich základní koncepcí a konstrukčním provedením, stejně jako námi do provozu uvedenými konkrétními provedeními, příslušným zásadním požadavkům o bezpečnosti a ochraně zdraví směrnic EU. Při jakýchkoli na stroji provedených změnách, které nebyly námi odsouhlaseny, pozbývá toto prohlášení svou platnost.

Výrobek: Podlahový čistič

Typ: 1.783-xxx

Příslušné směrnice EU:

2006/42/ES (+2009/127/ES)

2014/30/EU

2011/65/EU

Použité harmonizační normy

EN 60335-1

EN 60335-2-72

EN 62233: 2008

EN 55014-1:2006 + A1: 2009 + A2:2011

EN 55014-2: 1997 + A2: 2008

EN IEC 63000: 2018

Použité národní normy

-

Níže podepsaní jednají z pověření a se zplnomocněním představenstva společnosti.



H. Jenner
Chairman of the Board of Management



S. Reiser
Director Regulatory Affairs & Certification

Zplnomocněná osoba pro sestavení dokumentace:

S. Reiser

Alfred Kärcher SE & Co. KG
Alfred-Kärcher-Straße 28-40
71364 Winnenden (Germany)
Tel.: +49 7195 14-0
Fax: +49 7195 14-2212
Winnenden, 2021/03/01

Technické údaje

výkon		
Jmenovité napětí	V	36
Průměrný příkon	W	550
Třída krytí		III
Ochrana		IPX4
Vysávání		
Sací výkon, množství vzduchu	l/s	23
Sací výkon, podtlak	kPa	12
Čisticí kartáč		
Pracovní šířka	mm	300
Průměr kartáčů	mm	60
Počet otáček kartáčů	1/min.	1270
Rozměry a hmotnost		
Teoretický plošný výkon	m ² /hod.	200
Objem nádrže na čistou/špinavou vodu	l	4
Délka x Šířka x Výška	mm	390 x 335 x 1180
Přepravní hmotnost	kg	17,5
Celková hmotnost	kg	21,5
Zjištěné hodnoty dle EN 60335-2-72		
Hodnota vibrace ruka-paže	m/s ²	<2,5
Kolísavost K	m/s ²	0,2
Hladina akustického tlaku L _{pA}	dB(A)	72,4
Kolísavost K _{pA}	dB(A)	1
Hladina akustického výkonu L _{WA}	dB(A)	86
Kolísavost K _{WA}	dB(A)	1



Pred prvo uporabo Vaše naprave preberite to originalno navodilo za uporabo, ravnajte se po njem in shranite ga za morebitno kasnejšo uporabo ali za naslednjega lastnika.

Vsebinsko kazalo

Varnostna navodila	SL	1
Delovanje	SL	1
Namenska uporaba	SL	1
Varstvo okolja	SL	2
Upravljalni elementi	SL	2
Prvi zagon	SL	2
Obratovanje	SL	3
Transport	SL	4
Skladiščenje	SL	4
Vzdrževanje	SL	4
Motnje	SL	6
Pribor in nadomestni deli	SL	7
Izjava EU o skladnosti	SL	8
Tehnični podatki	SL	8

Varnostna navodila

- Pred prvo uporabo naprave preberite in upoštevajte ta navodila za uporabo in priloženo brošuro Varnostni napotki za krtačne čistilne stroje 5.956-251.0.
- Preberite in upoštevajte ločena navodila za uporabo s priloženimi varnostnimi navodili za priloženo akumulatorsko baterijo.
- Preberite in upoštevajte ločena navodila za uporabo s priloženimi varnostnimi navodili za priloženi polnilnik.
- Poleg opozoril v navodilu za obratovanje se morajo upoštevati splošni varnostni predpisi in predpisi zakonodajalca o preprečevanju nesreč.

⚠ NEVARNOST

Nevarnost poškodb! Pred vsakim negovanjem, vzdrževanjem in popravilom naprave odstranite akumulatorsko baterijo.

Delovanje

Ta sesalni stroj za ribanje se uporablja za mokro čiščenje ravnih tal.

Širina delovne površine, ki znaša 300 mm, ter kapaciteta vodnega rezervoarja za čisto in za umazano vodo, ki znaša za vsakega po 4 l, omogočata čiščenje manjših površin. Napravo napaja akumulatorska baterija.

Napotek:

V skladu s posamezno čistilno nalogo se naprava lahko opremi z različnim priborom. Zaposite za naš katalog ali pa nas obiščite na Internetu pod www.kaercher.com.

Namenska uporaba

Ta stroj uporabljajte izključno v skladu s podatki v Navodilu za obratovanje.

- Ta naprava je primerna za industrijsko uporabo, npr. v hotelih, šolah, bolnišnicah, tovarnah, trgovinah, pisarnah in najemnih poslovalnicah.
- Stroj se sme uporabljati le za čiščenje trdih površin, ki niso občutljive na vlago in sredstva za poliranje. Temperaturno območje uporabe se nahaja med +5°C in +40°C.
- Stroj ni primeren za čiščenje zmrznjenih tal (npr. v hladilnicah).
- Stroj se sme opremiti le z originalnim priborom in originalnimi nadomestnimi deli.
- Stroj so razvili za čiščenje tal v zaprtih prostorih oz. nadkritih površinah.
- Stroj ni namenjen za čiščenje javnih prometnih površin.
- Stroj ni primeren za uporabo v eksplozivno ogroženem okolju.

Varstvo okolja



Embalaža je primerna za recikliranje. Prosimo, da embalaže ne odvržete med gospodinjske odpadke, temveč jo odložite v zbirnik za ponovno obdelavo.



Stare naprave vsebujejo dragocene reciklirne materiale, ki jih je treba odvajati za ponovno uporabo. Baterije in akumulatorske baterije vsebujejo snovi, ki ne smejo priti v okolje. Zato stare naprave, baterije in akumulatorske baterije zavrzite v ustrezne zbiralne sisteme.

Električne in elektronske naprave imajo pogosto sestavne dele, ki pri nepravilnem ravnanju ali odstranjevanju med odpadke lahko predstavljajo nevarnost za zdravje ljudi in okolje. Ti sestavni deli so kljub temu pomembni za pravilno delovanje naprav. Naprav, označenih s tem simbolom, ne smete odvreči med gospodinjske odpadke.

Opozorila k sestavinam (REACH)

Aktualne informacije o sestavinah najdete na: www.kaercher.com/REACH

Upravljalni elementi

Za slike glejte stran ovitka

Slika 1

- 1 Ročaj
- 2 Stikalo vodne črpalke
- 3 Tipka za krtačenje/sesanje
- 4 Nosilni ročaj
- 5 Nosilni locen rezervoarja za umazano vodo
- 6 Rezervoar za umazano vodo
- 7 Rezervoar za svežo vodo
- 8 Zapiralo rezervoarja za svežo vodo (polnilna odprtina)
- 9 Akumulatorska baterija
- 10 Držalo akumulatorske baterije
- 11 Čistilna glava
- 12 Pedal za znižanje sesalnega nosilca

- 13 Sprostitev zablokirane položaja
- 14 Prikaz akumulatorske baterije
Glejte tudi navodila za uporabo akumulatorske baterije
- 15 Deblokada akumulatorske baterije
- 16 Deblokirni gumb, nadomestna krtača
- 17 Krtačni valj
- 18 Sesalni nosilec
- 19 Pokrov rezervoarja za umazano vodo
- 20 Zapiralo pokrova rezervoarja za umazano vodo
- 21 Prikaz nivoja polnjenja
- 22 Indikator napoljenosti akumulatorske baterije
3 LED-lučke svetijo: 100–76 % preostale kapacitete
2 LED-lučki svetita: 75–51 % preostale kapacitete
1 LED-lučka sveti: 50–26 % preostale kapacitete
1 LED-lučka utripa: Napolnite akumulatorsko baterijo pod manj kot 26% preostale kapacitete
- 23 Povezava sesalna cev–sesalna gibka cev
- 24 Sesalna cev
- 25 Gibka sesalna cev

Prvi zagon

Slika 2

- Cev na koncu ročaja vtaknite v odprtino stroja.
- Pritisnite zaskočko in porinite ročaj v stroj vse dokler se ne zaskoči.
- Poravnajte kabel v stroju in namestite pokrov, kot prikazano v priloženem listu.
- Napolnite akumulatorsko baterijo. Opis tega najdete v ločenih navodilih za uporabo akumulatorske baterije in polnilnika

Vstavljanje akumulatorske baterije

Slika 3

- Napolnjeno akumulatorsko baterijo vstavite v držalo akumulatorske baterije in jo potisnite do konca, da zaskoči.

Obratovanje

Polnjenje rezervoarja za svežo vodo

⚠ **PREVIDNOST**

Nevarnost poškodbe. Uporabljajte le priporočljiva čistilna sredstva. Za druga čistilna sredstva uporabnik nosi povečano tveganje glede varnosti obratovanja in nevarnosti nesreče. Uporabljajte le čistilna sredstva, ki ne vsebujejo topil, solne in fluorovodikove kisline.

Upoštevajte varnostna opozorila na čistilih.

POZOR

Ne uporabljajte močno penecih se čistilnih sredstev.

Upoštevajte napotke o doziranju.

Priporočljiva čistilna sredstva:

Uporaba	Čistila	Doziranje
Bazično sredstvo za čiščenje z nego	CA 50 C	0,2 - 1,0%
Kislo sredstvo za čiščenje z nego, za sanitarije, kopališča itd. Odstanja vodni kamen.	RM 738	0,5 - 3,0%
Negovalno sredstvo za brisanje EXTRA	RM 780	0,5 - 2,0%
Temeljno talno čistilo, kislo	RM 751	1,0 - 25%

- S stroja odstranite rezervoar za čisto vodo.
- Odprite zapiralo rezervoarja za svežo vodo.
- Dolijte mešanico vode in čistilnega sredstva. Najvišja temperatura tekočine sme znašati 50 °C.
- Zaprite zapiralo rezervoarja za svežo vodo.
- V stroj vstavite rezervor za čisto vodo.

Čiščenje

POZOR

Nevarnost poškodbe talne obloge. Postopek čiščenja za močno onesnažena tla se sme uporabiti samo na temu primernih tleh. Nevarnost poškodb črpalke za svežo vodo pri suhem teku zaradi praznega rezervoarja za svežo vodo. Nadzorujte prikaz nivoja polnjenja in izklopite stikalo vodne črpalke pri praznem rezervoarju za svežo vodo.

POZOR

Nevarnost poškodovanja akumulatorske baterije. Če med čiščenjem utripa LED-lučka indikatorja napolnjenosti akumulatorske baterije, je treba delo prekiniti in napolniti akumulatorsko baterijo.

Običajna umazanija

Slika 4

- Pedal za dvig sesalnega prečnika premaknite v položaj »sesanje« (položaj »1/ON«).
- Pritisnite na sprostitvev zablokirane položaja in obrnite ročaj v nazaj.
- Pritisnite tipko za krtačenje/sesanje.
- Vključite vodno črpalko.
- Pomikajte stroj preko površine, ki jo je treba očistiti.

Močna onesnaženost

Slika 4

- Pedal za dvig sesalnega prečnika nastavite v položaj »brez sesanja« (položaj »0/OFF«) in izvedite čiščenje kot pri običajnem onesnaženju. Čistilna tekočina ostane na površini, ki jo je treba očistiti, in ima čas, da začne učinkovati.
- Namestite pedal za znižanje sesalnega nosilca v položaj "posesajte" in ponovno peljite čez čiščeno površino.

Zaključek čiščenja

- Izklopite vodno črpalko.
- Napravo porinite naprej še za kratek kos poti, da bi lahko posesali ostanek vode.
- Pritisnite tipko za krtačenje/sesanje.
- Obrnite ročaj vnaprej, da se zaskoči v zablokirani položaj.

Praznjenje rezervoarja za umazano vodo

⚠ **OPOZORILO**

Upoštevajte lokalne predpise za ravnanje z odpadno vodo.

Napotek

Pri polnem rezervoarju za umazano vodo plovec zapre sesalni kanal. Sesanje se prekine. Izpraznite rezervoar za umazano vodo.

- Izklopite napravo.
- Naravnajte napravo in jo namestite v zablokirani položaj.
- S stroja odstranite rezervoar za čisto vodo.
- Obrnite nosilni locen rezervoarja za umazano vodo navzdol in odstranite rezervoar za umazano vodo.
- Dvignite zaklop in snemite pokrov rezervoarja za umazano vodo.
- Izlijte umazano vodo.
- Potem posodo za umazano vodo splaknite s čisto vodo.
- Namestite pokrov rezervoarja na rezervoar za umazano vodo in ga poravnajte do zaskoka.
- V stroj vstavite rezervoar za čisto vodo.

Praznjenje rezervoarja za svežo vodo

- S stroja odstranite rezervoar za čisto vodo.
- Odprite zapiralo rezervoarja za svežo vodo.
- Izlijte čistilno tekočino.
- Zaprite zapiralo rezervoarja za svežo vodo.
- V stroj vstavite rezervor za čisto vodo.

Polnjenje akumulatorske baterije

POZOR

Za polnjenje lahko uporabljate samo priloženi ali priporočeni hitri polnilnik.

Upoštevajte opise v ločenih navodilih za uporabo akumulatorske baterije in polnilnika.

Slika 5

- Pritisnite tipko za odpahnitev in izpraznjeno akumulatorsko baterijo izvlecite iz držala.
- Napolnite akumulatorsko baterijo.

Slika 3

- Napolnjeno akumulatorsko baterijo vstavite v držalo akumulatorske baterije in jo potisnite do konca, da zaskoči.

Transport

⚠ **PREVIDNOST**

Nevarnost osebnih poškodb in poškodb stvari! Pri transportu upoštevajte težo naprave.

- Obrnite ročaj vnaprej, da se zaskoči v zablokirani položaj.
- Ročaj obrnite vnažaj in stroj porinite naprej ali
- Dvignite stroj s pomočjo nosilnega ročaja in ga nesite.
- Pri transportu v vozilih napravo zavarujte proti zdrsu in prevrnitvi v skladu z vsakokratnimi veljavnimi smernicami.

Skladiščenje

⚠ **PREVIDNOST**

Nevarnost osebnih poškodb in poškodb stvari! Pri shranjevanju upoštevajte težo naprave.

Ta naprava se sme shraniti le v notranjih prostorih.

Vzdrževanje

⚠ **OPOZORILO**

Nevarnost telesne poškodbe zaradi nehoteno zagnane naprave.

Pred vsemi deli na napravi, izklopite napravo in odstranite akumulator.

POZOR

Nevarnost poškodovanja naprave zaradi iztekajoče vode. Pred servisiranjem izpraznite rezervoar za umazano in za čisto vodo.

Vzdrževalni načrt

Po delu

POZOR

Nevarnost poškodbe. Naprave ne škropite z vodo in ne uporabljajte agresivnih čistilnih sredstev.

- Čiščenje rezervoarja za umazano vodo: Izpraznite rezervoar za umazano vodo in sperite s svežo vodo. Očistite tesnila med rezervoarjem za umazano vodo in napravo.

- Napravo splahnite: Napolnite rezervoar za čisto vodo s čisto vodo (brez čistilnih sredstev) in pustite, da stroj deluje za obdobje ene minute z vključenim namakanjem ščetk.
- Iz rezervoarja za svežo vodo odstranite preostlo vodo.
- Zunanost stroja očistite z vlažno krpo, namočeno v blago milnico.
- Očistite sesalne nastavke, preverite njihovo obrabljenost in jih po potrebi zamenjajte (glej „servisna dela“).
- Preverite obrabo krtače, po potrebi jo zamenjajte (glej „servisna dela“).

Letno

- Predpisano inšpekcijo stroja glede varnosti mora opraviti elektro strokovnjak.

Vzdrževanje

Zamenjate sesalne nastavke

Napotek:

Sesalni nastavki so na stroj pritrjeni s pomočjo zaskočne povezave in se jih lahko z lahkoto odstrani.

- Pedal za dvig sesalnega prečnika premaknite v položaj »sesanje« (položaj »1/ON«).
- Snemite rezervoar za svežo vodo.
- Snemite rezervoar za umazano vodo.
- Stroj položite na zadnjo stran.
- Sesalne nastavke snemite s potegom navzdol.
- Vstavite nove sesalne nastavke in jih namestite tako, da se zaskočijo.

Zamenjava krtačnega valja

- Snemite rezervoar za svežo vodo.
- Snemite rezervoar za umazano vodo.
- Stroj položite na zadnjo stran.
- Pritisnite na gumb za sprostitvev krtačnega valja in krtačni valj obrnite navzdol te ga snemite s sojemalnika.
- Krtačni valj natakните na sojemalnik in ga zaskočite na nasprotni strani.

Čiščenje in nega

Očistite razdelilec vode

- Odstranite krtačni valj (glejte: »Menjava krtačnega valja«).

Slika 7

- Izvlecite letev za razdelitev vode v predoru s krtačo.
- Očistite kanal za porazdelitev vode in odprtine letve za porazdelitev vode pod tekočo vodo.

Očistite sesalno cev

- S stroja odstranite rezervoar za čisto vodo.
- Obrnite nosilni locen rezervoarja za umazano vodo navzdol in odstranite rezervoar za umazano vodo.

Slika 8

- Povezavo sesalna cev–sesalna gibka cev izvlecite iz naprave v smeri nazaj, sesalno cev in sesalno gibko cev pa zanihajte izven naprave.

Sesalna cev je prekinjena in z obeh strani dostopna za čiščenje.

Slika 9

- Sesalni prečnik potegnite navzdol, sesalni kanal v čistilni glavi je dostopen za čiščenje.
- Izperite sesalno cev in sesalni kanal z vodo ali odstranite zamašek s topim predmetom, tako da ga povlečete ali porinete navzven.

Zaščita pred zmrzali

V primeru nevarnosti zmrzali:

- Izpraznite rezervoar za svežo in umazano vodo.
- Stroj shranite v prostoru zaščitenem pred zmrzali.

Garancija

V vsaki državi veljajo garancijski pogoji, ki jih določa naše prodajno predstavništvo. Morebitne motnje na Vašem priboru, ki so posledica materialnih ali proizvodnih napak, v času garancije brezplačno odpravljamo. V primeru uveljavljanja garancije, se z originalnim računom obrnite na prodajalca oziroma najbližji uporabniški servis.

Motnje

⚠ OPOZORILO

Nevarnost telesne poškodbe zaradi nehoteno zagnane naprave.

Pred vsemi deli na napravi izklopite napravo in odstranite akumulatorsko baterijo.

POZOR

Nevarnost poškodovanja naprave zaradi iztekajoče vode. Pred servisiranjem izpraznite rezervoar za umazano in za čisto vodo.

V primeru motenj, ki jih ne morete odpraviti s pomočjo te tabele, se obrnite na uporabniški servis.

Motnja	Odprava
Naprava ne deluje	Preverite, ali je v držalu nameščena dovolj napolnjena akumulatorska baterija, ki je potisnjena do konca in zaskočena.
	Preverite, če valjčne krtače ne blokira tujek, po potrebi ga odstranite.
Nezadostna količina vode	Preverite nivo sveže vode, po potrebi dopolnite rezervoar.
	Odprite zapiralo rezervoarja za svežo vodo. Če se ob odprtju ugotovi podtlak v rezervoarju, očistite prezračevalni ventil v zapiralu rezervoarja za svežo vodo.
	Očistite vodni razdelilec (glej „čiščenje vodnega razdelilca“).
	Izvalcite rezervoar za svežo vodo in preverite umazanost sita. Po potrebi izvalcite in očistite sito.
	Slika 6 Iz rezervoarja za svežo vodo odstranite ventil s filtrom in sperite v mlačni vodi. Očistite sito v čistilni glavi.
Rezervoar za svežo vodo pri ponovnem napolnjenju kaplja	Slika 6 Iz rezervoarja za svežo vodo odstranite ventil s filtrom in sperite v mlačni vodi.
Nezadostna sesalna moč	Izpraznite rezervoar za umazano vodo.
	Rezervoar za umazano vodo zaskočite v stroj.
	Očistite tesnila med rezervoarjem za umazano vodo in pokrovom ter preverite glede tesnosti, po potrebi jih zamenjajte.
	Preverite, če so sesalni nastavki zaskočeni v glavici za čiščenje.
	Sesalni nosilec zamašen, očistite.
	Sesalni nosilec obrabljen, sprednji in zadnji nosilec medsebojno zamenjajte. Če sta oba sesalna nosilca obrabljena, vstavite nove sesalne nosilce.
	Preverite, če so deli sesalne cevi pravilno povezani s povezavo sesalne cevi.
	Preverite, če sesalna cev in sesalni kanal nista zamašena, po potrebi odstranite zamašek (glej „čiščenje sesalne cevi“).
Preverite, ali je kabel za rezervoarjem plosko položen in je priložen pokrov nameščen.	
Nezadosten rezultat čiščenja	Preverite obrabo valjčne krtače, po potrebi jo zamenjajte.
Krtača se ne vrti	Preverite, če valjčne krtače ne blokira tujek, po potrebi ga odstranite.
Škripajoč šum, krtača se ne vrti	Sprožila se je drsna sklopka. Izklopite napravo, preverite / očistite krtačni valj.

Pribor in nadomestni deli

Uporabljajte samo originalen pribor in originalne nadomestne dele, ki zagotavljajo varno in nemoteno delovanje naprave.

Informacije o priboru in nadomestnih delih najdete na www.kaercher.com.

Pribor	Opis	Naročniška številka
Valjčna krtača, rdeča	Univerzalna krtača za vse talne obloge	4.762-005.0
Valjčna krtača, oranžna	Specialna krtača za strukturirana tla kot so zaščitne ploščice ali fuge	4.762-484.0
Valjčna krtača, bela	Mehka krtača za občutljiva tla in za poliranje	4.762-452.0
Valjčna krtača, modra	Mehka krtača za globinsko čiščenje preprog	4.762-499.0
Valj iz mikrovlaknen	Čistilna krtača iz mikrovlaknen s posebej visoko močjo čiščenja. Posebej za tlakovce iz finih kamnin.	4.762-453.0
Nadomestni sesalni prečnik, moder, silikonski	Izdelan iz silikona, potrebna sta 2 kosa.	4.777-008.0
Nadomestni sesalni prečnik, siv, odporen na olje	Za oljne in maščobne umazanije na primer v kuhinji in delavnici. Potrebna 2 kosa.	4.777-324.0
Komplet za čiščenje preprog	Globinsko čiščenje tekstilnih površin. Sestoji iz krtačnih valjev, 2 sesalnih nosilcev, 1 litra koncentrata čistilnega sredstva, 500 ml odstranjevalca madežev	2.783-005.0
Nadomestni akumulator »Battery Power+ 36/75 DW«	Zelo zmogljiva akumulatorska baterija 36 V, 7,5 Ah	2.445-043.0
Polnilnik »Battery Power+«	Hitri polnilnik 36 V *EU	2.445-045.0

Izjava EU o skladnosti

S to izjavo potrjujemo, da spodaj omenjeni stroj zaradi svoje zasnove in načina izdelave ustreza temeljnim varnostnim in zdravstvenim zahtevam EU-standardov. Ta izjava izgubi svojo veljavnost, če kdo napravo spremeni brez našega soglasja.

Proizvod: Talni čistilnik
Tip: 1.783-xxx

Zadevne direktive EU:

2006/42/ES (+2009/127/ES)

2014/30/EU

2011/65/EU

Uporabljeni usklajeni standardi:

EN 60335-1

EN 60335-2-72

EN 62233: 2008

EN 55014-1:2006 + A1: 2009 + A2:2011

EN 55014-2: 1997 + A2: 2008

EN IEC 63000: 2018

Uporabni nacionalni standardi:

-

Podpisniki ravnajo po navodilih in s pooblastilom uprave.

H. Jenner

Chairman of the Board of Management

S. Reiser

Director Regulatory Affairs & Certification

Pooblaščenca oseba za dokumentacijo:
S. Reiser

Alfred Kärcher SE & Co. KG
Alfred-Kärcher-Straße 28-40
71364 Winnenden (Germany)
Tel.: +49 7195 14-0
Fax: +49 7195 14-2212
Winnenden, 2021/03/01

Tehnični podatki

Zmogljivost

Nazivna napetost	V	36
Srednji odvzem moči	W	550
Razred zaščite		III
Vrsta zaščite		IPX4

Sesanje

Sesalna moč, količina zraka	l/s	23
Sesalna moč, podtlak	kPa	12

Čistilna krtača

Delovna širina	mm	300
Premer krtač	mm	60
Število obratov krtač	1/min	1270

Mere in teža

Teoretična površinska moč	m ² /h	200
Prostornina rezervoarja za svežo/umazano vodo	l	4
Dolžina x širina x višina	mm	390 x 335 x 1180
Transportna teža	kg	17,5
Skupna teža	kg	21,5

Ugotovljene vrednosti v skladu z EN 60335-2-72

Vrednost vibracij dlan- roka	m/s ²	<2,5
Negotovost K	m/s ²	0,2
Nivo hrupa L _{pA}	dB(A)	72,4
Negotovost K _{pA}	dB(A)	1
Nivo hrupa ob obremenitve L _{WA}	dB(A)	86
Negotovost K _{WA}	dB(A)	1



Przed pierwszym użyciu urządzenia należy przeczytać oryginalną instrukcję obsługi, postępować według jej wskazań i zachować ją do późniejszego wykorzystania lub dla następnego użytkownika.

Spis treści

Wskazówki bezpieczeństwa . . .	PL	1
Funkcja	PL	1
Użytkowanie zgodne z przeznaczeniem	PL	1
Ochrona środowiska	PL	2
Elementy obsługi	PL	2
Pierwsze uruchomienie	PL	2
Działanie	PL	3
Transport	PL	4
Przechowywanie	PL	4
Czyszczenie i konserwacja . . .	PL	4
Usterki	PL	6
Wyposażenie dodatkowe i części zamienne	PL	7
Deklaracja zgodności UE	PL	8
Dane techniczne	PL	8

Wskazówki bezpieczeństwa

- Przed pierwszym użyciu urządzenia należy zapoznać się z niniejszą instrukcją obsługi i załączoną broszurą pt. Zasady bezpieczeństwa dotyczące szcотkowych urządzeń czyszczących 5.956-251.0.
- Proszę zapoznać się i postępować zgodnie z oddzielną instrukcją obsługi i zawartymi w niej wskazówkami dotyczącymi bezpieczeństwa obsługi dołączonego akumulatora.
- Proszę zapoznać się i postępować zgodnie z oddzielną instrukcją obsługi i zawartymi w niej wskazówkami dotyczącymi bezpieczeństwa obsługi dołączonej ładowarki.
- Oprócz wskazówek zawartych w instrukcji obsługi należy przestrzegać ogólnych obowiązujących przepisów dotyczących bezpieczeństwa i zapobiegania wypadkom.

⚠ NIEBEZPIECZEŃSTWO

Niebezpieczeństwo zranienia! Przed wszystkimi pracami pielęgnacyjnymi, konserwacyjnymi i naprawczymi w obrębie urządzenia należy wyjąć akumulator.

Funkcja

Niniejsza maszyna ssąco-szorująca używana jest do czyszczenia na mokro różnych powierzchni. Szerokość robocza wynosząca 300 mm oraz pojemność zbiornika na wodę czystą i brudną wynosząca dla każdego z nich po 4 l, umożliwiają wydajne czyszczenie małych powierzchni.

Urządzenie jest zasilane energią z akumulatora

Wskazówka:

W zależności od wymaganego rodzaju czyszczenia, można urządzenie wyposażać w różne akcesoria. Prosimy zapytać o nasz katalog wzgl. odwiedzić stronę w internecie pod www.kaercher.com.

Użytkowanie zgodne z przeznaczeniem

- Urządzenie należy stosować wyłącznie zgodnie z niniejszą instrukcją obsługi.
- Urządzenie przeznaczone jest do zastosowania profesjonalnego, np. w hotelach, szkołach, szpitalach, fabrykach, sklepach, biurach i pomieszczeniach wynajmowanych.
 - Urządzenie można stosować jedynie do czyszczenia gładkiego podłoża niewrażliwego na wilgoć oraz powierzchni niewrażliwych na polerowanie. Zakres temperatur eksploatacji to +5°C i +40°C.
 - Urządzenie nie nadaje się do czyszczenia zamrożonego podłoża (np. w chłodniach).
 - Urządzenie można stosować wyłącznie z oryginalnym wyposażeniem i częściami zamiennymi.
 - Urządzenie zostało zaprojektowane do czyszczenia podłóg w pomieszczeniach lub powierzchni zadaszonych.

- Urządzenie nie jest przeznaczone do czyszczenia dróg publicznych.
- Urządzenie nie nadaje się do użytku w otoczeniu zagrożonym wybuchem.

Ochrona środowiska



Materiał, z którego wykonano opakowanie nadaje się do wtórnego przetworzenia. Prosimy nie wyrzucać opakowania do śmieci z gospodarstw domowych, lecz oddać do recyklingu.



Zużyte urządzenia zawierają cenne surowce wtórne, które powinny być oddawane do utylizacji. Baterie i akumulatory zawierają substancje, które nie powinny przedostać się do środowiska naturalnego. Z tego powodu należy usuwać zużyte urządzenia, baterie i akumulatory za pośrednictwem odpowiednich systemów utylizacji.

Urządzenia elektryczne i elektroniczne często zawierają materiały, które rozporządzane lub utylizowane niewłaściwie, mogą potencjalnie być niebezpieczne dla zdrowia ludzkiego i środowiska. Są jednak kluczowe dla prawidłowego funkcjonowania urządzenia. Urządzenia oznaczone tym symbolem nie mogą być usuwane z odpadami domowymi.

Wskazówki dotyczące składników (REACH)

Aktualne informacje dotyczące składników znajdują się pod:

www.kaercher.com/REACH

Elementy obsługi

Ilustracje, patrz Strona okładki

Rysunek 1

- 1 Uchwyt
- 2 Wyłącznik pompy wodnej
- 3 Przycisk trybu szczotkowania/ssania
- 4 Uchwyt do noszenia
- 5 Pałak nośny zbiornika brudnej wody

- 6 Zbiornik brudnej wody
- 7 Zbiornik czystej wody
- 8 Zamknięcie zbiornika czystej wody (otwór wlewowy)
- 9 Akumulator
- 10 Gniazdo akumulatora
- 11 Głowica czyszcząca
- 12 Pedał podnośnika belki ssącej
- 13 Odryglowanie pozycji postojowej
- 14 Wskaźnik akumulatora
Patrz instrukcja obsługi akumulatora.
- 15 Odryglowanie akumulatora
- 16 Przycisk odblokowujący, szczotka wymienna
- 17 Szczotka
- 18 Belka ssąca
- 19 Pokrywa zbiornika brudnej wody
- 20 Zamknięcie pokrywy zbiornika brudnej wody
- 21 Wskaźnik poziomu
- 22 Wskaźnik naładowania akumulatora
Świecą się 3 diody LED: 100-76% pojemności szczątkowej
Świecą się 2 diody LED: 75-51% pojemności szczątkowej
Świeci się 1 dioda: 50-26% pojemności szczątkowej
Miga 1 dioda LED: Poniżej 26% pojemności szczątkowej, naładować akumulator
- 23 Podłączenie rura ssąca i wąż ssący
- 24 Rura ssąca
- 25 Wąż ssący

Pierwsze uruchomienie

Rysunek 2

- Włożyć rurę znajdującą się na końcu uchwytu do otworu urządzenia.
- Nacisnąć przytrzymywacze i wsunąć uchwyt, aż zaskoczy w urządzeniu.
- Ułożyć kabel w urządzeniu i założyć pokrywę w sposób pokazany na dołączonym arkuszu.
- Naładować akumulator.
Opis znajduje się w oddzielnej instrukcji obsługi akumulatora i ładowarki

Włożyć akumulator

Rysunek 3

- Włożyć naładowaną baterię do uchwytu baterii, wsunąć do oporu i zatrzasknąć

Działanie

Napełnianie zbiornika czystej wody

△ OSTROŻNIE

Niebezpieczeństwo uszkodzenia. Stosować tylko zalecane środki czyszczące. W przypadku innych środków czyszczących użytkownik ponosi zwiększone ryzyko bezpieczeństwa eksploatacji, ryzyko wypadku i skrócony okres eksploatacyjny urządzenia. Stosować tylko środki czyszczące nie zawierające rozpuszczalników, kwasu solnego i fluorowodorowego.

Przestrzegać wskazówek bezpieczeństwa podanych na środkach czyszczących.

UWAGA

Nie stosować silnie pieniących się środków czyszczących.

Przestrzegać wskazówek dotyczących dozowania.

Zalecana metoda czyszczenia:

Zastosowanie	Środek czyszczący	Dozowanie
Oczyszczacz alkaliczny	CA 50 C	0,2 - 1,0%
Oczyszczacz kwaśny, do obszarów sanitarnych, pływalni itd. Usuwa osady kamienia.	RM 738	0,5 - 3,0%
Pielęgnacja EXTRA	RM 780	0,5 - 2,0%
Oczyszczacz podłogowy, kwaśny	RM 751	1,0 - 25%

- Zdjąć z urządzenia zbiornik czystej wody.
- Otworzyć pokrywę zbiornika czystej wody.
- Wlać mieszankę wody i środka czyszczącego. Maksymalna temperatura płynu 50 °C.
- Zamknąć pokrywę zbiornika czystej wody.
- Zbiornik czystej wody włożyć do urządzenia.

Czyszczenie

UWAGA

Niebezpieczeństwo uszkodzenia wykładziny podłogowej. Metoda czyszczenia mocnego zabrudzenia może być stosowana jedynie na odpowiednim podłożu.

Niebezpieczeństwo uszkodzenia pompy wody słodkiej przy pracy na sucho przez pusty zbiornik świeżej wody. Kontrolować wskaźnik poziomu i wyłączyć włącznik pompy wodnej przy pustym zbiorniku świeżej wody.

UWAGA

Niebezpieczeństwo uszkodzenia baterii. Jeżeli podczas czyszczenia dioda LED wskaźnika naładowania akumulatora miga, należy przerwać pracę i naładować akumulator.

Normalne zanieczyszczenie

Rysunek 4

- Ustawić pedał podnoszenia listwy ssącej w pozycji „ssanie” (pozycja „1/ON”).
- Nacisnąć odryglowanie pozycji postojowej i uchwyt odchylić do tyłu.
- Nacisnąć przycisk trybu szczotkowania/ssania.
- Włączyć wyłącznik pompy wodnej.
- Przesuwać urządzenie na powierzchni, która ma być oczyszczona.

Mocne zabrudzenie

Rysunek 4

- Ustawić pedał podnoszenia listwy ssącej w pozycji „bez ssania” (pozycja „0/OFF”) i czyścić jak przy normalnym zanieczyszczeniu. Środek czyszczący pozostaje na czyszczonej powierzchni i ma czas na zadziałanie.
- Ustawić pedał podnośnika belki ssącej do pozycji „odsysanie” i jeszcze raz przejechać po czyszczonej powierzchni.

Zakończenie czyszczenia

- Wyłączyć wyłącznik pompy wodnej.
- Urządzenie popychać jeszcze na krótkim odcinku i zassać resztę wody.
- Nacisnąć przycisk trybu szczotkowania/ssania.
- Odchylić uchwyt do przodu i umieścić w pozycji postojowej.

Opróżnianie zbiornika brudnej wody

⚠ **OSTRZEŻENIE**

Przestrzegać miejscowych przepisów dotyczących postępowania ze ściekami.

Wskazówka

W przypadku pełnego zbiornika brudnej wody pływak zamyka kanał ssawny. Następnie przerwanie zasysania. Opróżnić zbiornik brudnej wody.

- Wyłączyć urządzenie.
- Ustawić urządzenie w pozycji postojowej.
- Zdjąć z urządzenia zbiornik czystej wody.
- Odchylić ku dołowi pałąk nośny zbiornika brudnej wody i zdjąć ten zbiornik.
- Podnieść zamknięcie i zdjąć pokrywę zbiornika brudnej wody.
- Wylać brudną wodę.
- Następnie przepłukać zbiornik brudnej wody czystą wodą.
- Nałożyć pokrywę na zbiorniku brudnej wody i zakleszczyć.
- Włożyć zbiornik brudnej wody do urządzenia.

Opróżnianie zbiornika świeżej wody

- Zdjąć z urządzenia zbiornik czystej wody.
- Otworzyć pokrywę zbiornika czystej wody.
- Wylać płyn czyszczący.
- Zamknąć pokrywę zbiornika czystej wody.
- Zbiornik czystej wody włożyć do urządzenia.

Ładowanie akumulatora

UWAGA

Do ładowania wolno używać tylko dostarczonej lub zalecanej ładowarki do szybkiego ładowania.

Postępować według opisów w oddzielnej instrukcji obsługi akumulatora i ładowarki.

Rysunek **5**

- Nacisnąć przycisk zwalniający i wyciągnąć rozładowany akumulator z uchwytu.
- Naładować akumulator.

Rysunek **3**

- Włożyć naładowaną baterię do uchwytu baterii, wsunąć do oporu i zatrasnąć

Transport

⚠ **OSTROŻNIE**

Niebezpieczeństwo zranienia i uszkodzenia! Zwrócić uwagę na ciężar urządzenia w czasie transportu.

- Odchylić uchwyt do przodu i umieścić w pozycji postojowej.
- Odchylić uchwyt do tyłu i przesunąć urządzenie

lub

- Podnieść urządzenie i nosić przy użyciu uchwytu nośnego.
- W trakcie transportu w pojazdach należy urządzenie zabezpieczyć przed poślizgiem i przechyleniem zgodnie z obowiązującymi przepisami.

Przechowywanie

⚠ **OSTROŻNIE**

Niebezpieczeństwo zranienia i uszkodzenia! Zwrócić uwagę na ciężar urządzenia przy jego przechowywaniu.

Urządzenie może być przechowywane jedynie w pomieszczeniach wewnętrznych.

Czyszczenie i konserwacja

⚠ **OSTRZEŻENIE**

Niebezpieczeństwo zranienia przez niezamierzone załączenie się urządzenia. Przed przystąpieniem do wszelkich prac przy urządzeniu należy wyłączyć urządzenie i wyjąć akumulatory.

UWAGA

Niebezpieczeństwo uszkodzenia urządzenia przez wyciekającą wodę. Opróżnić zbiorniki brudnej i czystej wody przed pracami konserwacyjnymi przy urządzeniu.

Plan konserwacji

Po pracy

UWAGA

Niebezpieczeństwo uszkodzenia. Nie spryskiwać urządzenia wodą i nie stosować żadnych agresywnych środków czyszczących.

- Wyczyścić zbiornik brudnej wody: Opróżnić zbiornik brudnej wody i wypłukać go świeżą wodą. Wyczyścić uszczelki między zbiornikiem brudnej wody a urządzeniem.

- Splukać urządzenie: Napełnić zbiornik czystej wody świeżą wodą (bez środka czyszczącego) i przez jedną minutę czyścić urządzenie używając włączonej funkcji nawadnianie szczotek.
- Usunąć resztę wody ze zbiornika świeżej wody.
- Wytrzeć urządzenie z zewnątrz szmatką nasyoną łagodnym roztworem czyszczącym.
- Wyczyścić belki ssawne, sprawdzić pod kątem zużycia, a w razie potrzeby wymienić belki ssawne (patrz „Prace konserwacyjne“).
- Sprawdzić zużycie szczotek, w razie konieczności je wymienić (patrz „Prace konserwacyjne“).

Raz w roku

- Zlecić przepisową kontrolę bezpieczeństwa wykwalifikowanemu elektrykowi.

Prace konserwacyjne

Wymiana belek ssawnych

Wskazówka:

Belki ssawne zamocowane są do urządzenia za pomocą ząbienia i można je w prosty sposób zdjąć.

- Ustawić pedał podnoszenia listwy ssącej w pozycji „ssanie” (pozycja „1/ON”).
- Zdjąć zbiornik czystej wody.
- Zdjąć zbiornik brudnej wody.
- Położyć urządzenie na tylną stronę.
- Odciągnąć ku dołowi belkę ssawną.
- Włożyć nową szczotkę i zatrasnąć.

Wymiana szczotki

- Zdjąć zbiornik czystej wody.
- Zdjąć zbiornik brudnej wody.
- Położyć urządzenie na tylną stronę.
- Nacisnąć przycisk odblokowujący wał szczotki, odchylić wał szczotki ku dołowi i zdjąć z zabieraka.
- Nowy wał szczotki nasunąć na zabierak i zatrasnąć po przeciwnej stronie.

Czyszczenie i konserwacja

Czyszczenie rozdzielacza wody

- Wyjąć szczotkę obrotową (patrz „Wymiana szczotki obrotowej”).
- Rysunek 7
- Wyciągnąć listwę rozdzielczą wody z kanału szczotki.
 - Wyczyścić kanał nawadniający i otwory na listwie rozdzielacza wodnego pod wodą bieżącą.

Czyszczenie rury ssawnej

- Zdjąć z urządzenia zbiornik czystej wody.
- Odchylić ku dołowi pałąk nośny zbiornika brudnej wody i zdjąć ten zbiornik.

Rysunek 8

- Wyciągnąć z urządzenia połączenie między rurą ssącą i węzłem ssącym do tyłu, odchylić rurę ssącą i wał ssący. Rura ssawna jest przerwana i obydwa końce są dostępne do czyszczenia.

Rysunek 9

- Pociągnąć listwę ssącą w dół, kanał ssący w głowicy czyszczącej jest dostępny do czyszczenia.
- Przepłukać wodą wał ssawny i kanał ssawny i wyjąć albo wypchać zatory za pomocą tępego przedmiotu.

Ochrona przed mrozem

Przy niebezpieczeństwie wystąpienia mrozu:

- Opróżnić zbiorniki czystej i brudnej wody.
- Wstawić urządzenie do pomieszczenia zabezpieczonego przed mrozem.

Gwarancja

W każdym kraju obowiązują warunki gwarancji określone przez dystrybutora urządzeń Kärcher. Jakikolwiek usterki akcesoriów usuwamy w okresie gwarancji bezpłatnie, o ile spowodowane są one błędem materiałowym lub produkcyjnym. W sprawach napraw gwarancyjnych prosimy kierować się z dowodem zakupu do dystrybutora lub do autoryzowanego punktu serwisowego.

Usterki

⚠ OSTRZEŻENIE

Niebezpieczeństwo zranienia przez niezamierzone załączenie się urządzenia.

Przed przystąpieniem do wszelkich prac przy urządzeniu należy je wyłączyć i wyjąć akumulator.

UWAGA

Niebezpieczeństwo uszkodzenia urządzenia przez wyciekającą wodę. Opróżnić zbiorniki brudnej i czystej wody przed pracami konserwacyjnymi przy urządzeniu. Przy usterkach, których nie można usunąć przy pomocy bieżącej tabeli, należy wezwać autoryzowany serwis.

Usterka	Usuwanie usterek
Urządzenie nie działa	Sprawdzić, czy w uchwycie jest osadzony odpowiednio naładowany akumulator i czy jest on wciśnięty do oporu i zablokowany. Sprawdzić, czy ciała obce nie blokują wału szczotki, w razie konieczności usunąć obce ciała.
Niewystarczająca ilość wody	Sprawdzić poziom czystej wody, w razie konieczności uzupełnić zbiornik Otworzyć blokadę zbiornika świeżej wody. Jeżeli przy otwarciu stwierdzi się podciśnienie w zbiorniku, wówczas należy wyczyścić zawór napowietrzania w blokadzie zbiornika świeżej wody. Wyczyścić rozdzielacz wody (patrz „Czyszczenie rozdzielacza wody“). Wyjąć zbiornik świeżej wody i sprawdzić czystość filtra siatkowego. W razie potrzeby wyjąć i wyczyścić filtr siatkowy. Rysunek 6 Zdjąć zawór z filtrem na zbiorniku świeżej wody i wypłukać go w letniej wodzie. Wyczyścić filtr siatkowy w głowicy czyszczącej.
Ze zbiornika czystej wody kapie przy jego napełnianiu	Rysunek 6 Zdjąć zawór z filtrem na zbiorniku świeżej wody i wypłukać go w letniej wodzie.
Nie wystarczająca moc ssania	Opróżnić zbiornik brudnej wody. Zatrzasnąć zbiornik brudnej wody w urządzeniu. Oczyścić uszczelki między zbiornikiem brudnej wody i pokrywą i sprawdzić ich szczelność, w razie konieczności wymienić. Sprawdzić, czy belki ssawne w głowicy czyszczącej zaskoczyły. Zapchana belka ssąca, wyczyścić. Zużyte belki ssące, zamienić miejscami przednią i tylną belkę ssącą. Gdy obydwie belki ssące są zużyte, założyć nowe belki ssące. Sprawdzić, czy obydwie części rury ssawnej są właściwie połączone z rurą ssawną. Sprawdzić rurę ssawną i kanał ssawny w głowicy czyszczącej pod kątem zatorów, a w razie potrzeby usunąć zatory (patrz „Czyszczenie rury ssawnej“). Sprawdzić, czy kabel nie został położony płasko za zbiornikami i czy dołączona pokrywa została umieszczona.
Niezadawalający wynik czyszczenia	Sprawdzić wał szczotki pod kątem zużycia, w razie konieczności wymienić.
Szczotka się nie obraca	Sprawdzić, czy ciała obce nie blokują wału szczotki, w razie konieczności usunąć obce ciała.
Skrzypienie, szczotka się nie obraca	Zadziałało sprzęgło poślizgowe. Wyłączyć urządzenie, sprawdzić/wyczyścić wał szczotki.

Wyposażenie dodatkowe i części zamienne

Stosować tylko oryginalne akcesoria i części zamienne, które gwarantują niezawodną i bezusterkową eksploatację przyrządu. Informacje dotyczące akcesoriów i części zamiennych można znaleźć na stronie internetowej www.kaercher.com.

Akcesoria	Opis	Nr katalogowy
Szczotka walcowa, czarna	Szczotka uniwersalna do wszystkich rodzajów wykładzin podłogowych	4.762-005.0
Szczotka walcowa, pomarańczowa	Szczotka specjalna przeznaczona do podłóg karbowanych, jak płytki lub podłóża ze szczelinami	4.762-484.0
Szczotka walcowa, biała	Miękka szczotka do wrażliwych podłóg i do polerowania	4.762-452.0
Szczotka walcowa, niebieska	Miękka szczotka do głębokiego czyszczenia dywanów	4.762-499.0
Wał z weluru pluszowego	Szczotka czyszcząca z mikrofibry ze szczególnie wysoką wydajnością czyszczenia. Nadaje się szczególnie do podłóży ze szlachetnych płyt kamiennych.	4.762-453.0
Wymienna listwa ssąca niebieska, silikon	Z silikonu, wymagane 2 sztuki.	4.777-008.0
Wymienna listwa ssąca, szara, olejoodporna	Do zanieczyszczeń zawierających olej i smar, np. w kuchni i warsztacie. Wymagane 2 sztuki.	4.777-324.0
Zestaw do czyszczenia dywanów	Głębokie czyszczenie powierzchni tekstylnych. Zestaw zawiera wałki szczotek, 2 belki ssące, 1 litr koncentratu środka czyszczącego i 500 ml środka do usuwania plam	2.783-005.0
Akumulator zapasowy „Battery Power+ 36/75 DW“	Akumulator o wysokiej wydajności (36 V, 7,5 Ah)	2.445-043.0
Ładowarka „Battery Power+“	Ładowarka do szybkiego ładowania (36 V) *EU	2.445-045.0

Deklaracja zgodności UE

Niniejszym oświadczamy, że określone poniżej urządzenie odpowiada pod względem koncepcji, konstrukcji oraz wprowadzonej przez nas do handlu wersji obowiązującym wymogom dyrektyw UE dotyczącym wymagań w zakresie bezpieczeństwa i zdrowia. Wszelkie nie uzgodnione z nami modyfikacje urządzenia powodują utratę ważności tego oświadczenia.

Produkt: Urządzenie do czyszczenia podłóg

Typ: 1.783-xxx

Obowiązujące dyrektywy UE

2006/42/WE (+2009/127/WE)

2014/30/UE

2011/65/UE

Zastosowane normy zharmonizowane

EN 60335-1

EN 60335-2-72

EN 62233: 2008

EN 55014-1:2006 + A1: 2009 + A2:2011

EN 55014-2: 1997 + A2: 2008

EN IEC 63000: 2018

Zastosowane normy krajowe

-

Niżej podpisane osoby działają na zlecenie i z upoważnienia zarządu.



H. Jenner

Chairman of the Board of Management



S. Reiser

Director Regulatory Affairs & Certification

Administrator dokumentacji:
S. Reiser

Alfred Kärcher SE & Co. KG
Alfred-Kärcher-Straße 28-40
71364 Winnenden (Germany)
Tel.: +49 7195 14-0
Fax: +49 7195 14-2212
Winnenden, 2021/03/01

Dane techniczne

Moc		
Napięcie znamionowe	V	36
Średni pobór mocy	W	550
Klasa ochrony		III
Stopień ochrony		IPX4
Odkurzanie		
Moc ssania, ilość powietrza	l/s	23
Moc ssania, podciśnienie	kPa	12
Szczotka czyszcząca		
Szerokość robocza	mm	300
Średnica szczotki	mm	60
Liczba obrotów szczotki	1/min	1270
Wymiary i ciężar		
Teoretyczna wydajność powierzchniowa	m ² /h	200
Pojemność zbiornika czystej/bрудnej wody	l	4
Długość x szerokość x wysokość	mm	390 x 335 x 1180
Ciężar w czasie transportu	kg	17,5
Ciężar łączny	kg	21,5
Wartości określone zgodnie z EN 60335-2-72		
Drżenie przenoszone przez kończyny górne	m/s ²	<2,5
Niepewność pomiaru K	m/s ²	0,2
Poziom ciśnienie akustyczne L _{PA}	dB(A)	72,4
Niepewność pomiaru K _{PA}	dB(A)	1
Poziom mocy akustycznej L _{WA}	dB(A)	86
Niepewność pomiaru K _{WA}	dB(A)	1



Înainte de prima utilizare a aparatului dvs. citiți acest instrucțiunile original, respectați instrucțiunile cuprinse în acesta și păstrați-l pentru întreținerea ulterioară sau pentru următorii posesori.

Cuprins

Măsuri de siguranță	RO	1
Funcționarea	RO	1
Utilizarea corectă	RO	1
Protecția mediului înconjurător	RO	2
Elemente de operare	RO	2
Prima punere în funcțiune . . .	RO	2
Funcționarea	RO	3
Transport	RO	4
Depozitarea	RO	4
Îngrijirea și întreținerea	RO	4
Defecțiuni	RO	6
Accesorii și piese de schimb . .	RO	8
Declarație UE de conformitate	RO	9
Date tehnice	RO	9

Măsuri de siguranță

- Înainte de prima utilizare a aparatului, citiți și respectați acest manual de utilizare, precum și broșura anexată - Indicații de siguranță pentru aparate de curățat cu perii nr. 5.956-251.0.
- Citiți și urmați instrucțiunile de utilizare separate cu instrucțiunile de siguranță incluse cu privire la acumulatorul aferent.
- Citiți și urmați instrucțiunile de utilizare separate cu instrucțiunile de siguranță incluse cu privire la încărcătorul aferent.
- În afară de indicațiile din instrucțiunile de utilizare, este necesar să fie luate în considerare și prescripțiile generale privind protecția muncii și prevenirea accidentelor de muncă, emise de organele de reglementare.

⚠ PERICOL

Pericol de accidentare! Înainte de orice lucrări de îngrijire, întreținere și reparație a aparatului scoateți acumulatorul.

Funcționarea

Mașina de aspirat și lustruit este utilizată pentru curățarea umedă a podelelor plane. Lățimea de lucru de 300 mm și o capacitate a rezervoarelor pentru apă curată și apă uzată de câte 4 l asigură curățarea eficientă a suprafețelor mai mici.

Aparatul este alimentat cu energie electrică de la un acumulator

Indicație:

În funcție de lucrarea de efectuat, aparatul poate fi dotat cu diferite accesorii.

Solicitați catalogul nostru sau vizitați site-ul nostru pe internet la www.kaercher.com.

Utilizarea corectă

Utilizați acest aparat exclusiv în conformitate cu datele din aceste instrucțiuni de utilizare.

- Acest aparat poate fi folosit în domeniul comercial, de exemplu în hoteluri, școli, spitale, fabrici, magazine, birouri și magazine de închiriat aparatură.
- Aparatul poate fi utilizat numai pentru curățarea suprafețelor dure lavabile și rezistente la lustruit.
Domeniul temperaturilor de utilizare este între +5°C și +40°C.
- Aparatul nu este potrivit pentru curățarea podelelor înghețate (de ex. în încăperi frigorifice).
- Aparatul poate fi dotat numai cu accesorii și piese de schimb originale.
- Aparatul a fost conceput numai pentru curățarea podelelor interioare respectiv a suprafețelor protejate de un acoperiș.
- Aparatul nu este potrivit pentru curățarea drumurilor publice.
- Aparatul nu este prevăzut pentru utilizarea în mediile cu pericol de explozii.

Protecția mediului înconjurător



Materialele de ambalare sunt reciclabile. Ambalajele nu trebuie aruncate în gunoiul menajer, ci trebuie duse la un centru de colectare și revalorificare a deșeurilor.



Aparatele vechi conțin materiale reciclabile valoroase, care pot fi supuse unui proces de revalorificare. Bateriile și acumulatorii conțin substanțe care nu au voie să ajungă în mediul înconjurător. Din acest motiv, vă rugăm să apelați la centrele de colectare abilitate pentru eliminarea aparatelor vechi, a bateriilor și a acumulatorilor.

Aparatele electrice și electronice conțin adesea componente care pot reprezenta un potențial pericol pentru sănătatea persoanelor, în cazul manevrării sau eliminării incorecte. Însă, aceste componente sunt necesare pentru funcționarea corespunzătoare a aparatului. Aparatele marcate cu acest simbol nu trebuie aruncate în gunoiul menajer.

Observații referitoare la materialele conținute (REACH)

Informații actuale referitoare la materialele conținute puteți găsi la adresa: www.kaercher.com/REACH

Elemente de operare

Pentru ilustrații vezi coperta

Figura 1

- 1 Mâner
- 2 Comutator pompă de apă
- 3 Comutator regim de periere/aspirare
- 4 Mâner pentru transport
- 5 Suport de suspensie rezervorul de apă uzată
- 6 Rezervor pentru apă uzată
- 7 Rezervor de apă curată

- 8 Închidere rezervor de apă proaspătă (orificiu de umplere)
- 9 Acumulator
- 10 Suport de conectare a bateriei
- 11 Cap de curățare
- 12 Pedală pentru ridicarea tijei de aspirare
- 13 Dispozitiv de deblocare poziție de repaus
- 14 Indicator acumulator
Pentru acestea, consultați instrucțiunile de utilizare ale acumulatorului
- 15 Element de deblocare acumulator
- 16 Buton de deblocare, perie de înlocuire
- 17 Tamburul periei
- 18 Tija de aspirare
- 19 Capac pentru rezervorul de apă uzată
- 20 Închidere capac rezervor de apă reziduală
- 21 Indicator pentru nivel de umplere
- 22 Indicator de încărcare a acumulatorului
Sunt aprinse 3 leduri: capacitate rămasă 100-76 %
Sunt aprinse 2 leduri: capacitate rămasă 75-51 %
Este aprins 1 led: capacitate rămasă 50-26 %
1 led luminează intermitent: Cu o capacitate rămasă sub 26 %, reîncărcați acumulatorul
- 23 Racordarea conductei de aspirare și a furtunului de aspirare
- 24 Tub de aspirare
- 25 Furtun pentru aspirare

Prima punere în funcțiune

Figura 2

- ➔ Introduceți țeava de la capătul mânerului în orificiul de pe aparat.
- ➔ Apăsăți elementul de prindere și împingeți mânerul înăuntru până când intră în locaș.
- ➔ Amplasați cablul în aparat și puneți capacul la loc, conform ilustrației alăturate.
- ➔ Încărcați acumulatorul.
Descrierea acestui lucru poate fi găsită în instrucțiunile de utilizare separate cu privire la acumulator și încărcător

Introducerea acumulatorului

Figura 3

- ➔ Introduceți acumulatorul încărcat în suportul acumulatorului, împingeți-l până la capăt și fixați-l.

Funcționarea

Umplerea rezervorului de apă proaspătă

⚠ **PRECAUȚIE**

Pericol de deteriorare. Utilizați numai agenții de curățare recomandați. Pentru alți agenți de curățare utilizatorul își asumă întregul risc din punct de vedere al siguranței în utilizare, al pericolului de accidente și al scăderii duratei de viață a aparatului. Utilizați numai agenți de curățare fără solvenți, acid clorhidric și acid fluorhidric.

Țineți cont de indicațiile de siguranță de pe soluțiile de curățat.

ATENȚIE

Nu utilizați agenți de curățare cu spumare abundentă.

Atenție la dozare.

Agent de curățare recomandat:

Domenii de utilizare	Detergent	Dozare
Soluție de curățat pentru întreținere, alcalină	CA 50 C	0,2 - 1,0%
Soluție de curățat pentru întreținere, acidă, pentru utilizare în domeniul sanitar, piscine, etc. Îndepărtează depunerile de piatră.	RM 738	0,5 - 3,0%
Soluție de spălat pe jos EXTRA	RM 780	0,5 - 2,0%
Soluție de bază pentru curățat podele, acidă	RM 751	1,0 - 25%

- ➔ Demontați rezervorul de apă proaspătă de pe aparat.
- ➔ Deschideți închizătoarea rezervorului pentru apă curată.

- ➔ Turnați amestecul de apă și soluție de curățat. Temperatura maximă a lichidului 50 °C.
- ➔ Închideți închizătoarea rezervorului pentru apă curată.
- ➔ Introduceți rezervorul de apă proaspătă în aparat.

Curățarea

ATENȚIE

Pericol de deteriorare a suprafeței de podea. Metoda de curățare pentru murdăria persistentă poate fi aplicată numai în cazul podelelor potrivite pentru aceasta.

Pericol de deteriorare a pompei de apă proaspătă la funcționare uscată din cauza rezervorului de apă proaspătă gol. Supravegheați indicatorul nivelului de umplere și opriți comutatorul pompei de apă, dacă rezervorul de apă proaspătă este gol.

ATENȚIE

Pericol de deteriorare a acumulatorului.

Dacă ledul indicatorului de încărcare a acumulatorului luminează intermitent în timpul operațiunii de curățare, operațiunea trebuie întreruptă și acumulatorul încărcat.

Murdărire normală

Figura 4

- ➔ Mutați pedala de ridicare a barei de aspirare în poziția „de aspirare” (poziția „1/ON”).
- ➔ Apăsăți dispozitivul de deblocare poziție de repaus și rabatați mânerul în spate.
- ➔ Apăsăți comutatorul pentru regim de periere/aspirare.
- ➔ Porniți comutatorul pompei de apă.
- ➔ Împingeți aparatul peste suprafața care trebuie curățată.

Murdărire persistentă

Figura 5

- ➔ Puneți pedala de ridicare a barei de aspirare în poziția „nu aspirați” (poziția „0/OFF”) și efectuați curățarea ca în cazul murdăririi normale. Lichidul de curățare rămâne pe suprafață de curățare și are timp să acționeze.
- ➔ Aduceți pedala pentru ridicarea tijei de aspirare în poziția pentru "aspirare" și parcurgeți încă o dată suprafața, care urmează să fie curățată.

Încheierea curățării

- Opriți comutatorul pompei de apă.
- Împingeți aparatul mai departe pe o distanță scurtă, pentru a aspira restul de apă.
- Apăsați comutatorul pentru regim de periere/aspirare.
- Rabatați mânerul în față și fixați-l în poziție de repaus.

Golirea rezervorului pentru apă uzată

⚠ **AVERTIZARE**

Acordați atenție reglementărilor locale privind apele uzate.

Indicație

În cazul rezervorului de apă uzată plin, plutitorul obturează canalul de aspirație. Aspirația este întreruptă. Goliți rezervorul pentru apă uzată.

- Opriți aparatul.
- Ridicați aparatul și fixați-l în poziție de repaus.
- Demontați rezervorul de apă proaspătă de pe aparat.
- Rabatați în jos suportul de suspensie a rezervorului de apă uzată și scoateți rezervorul.
- Ridicați închizătoarea și scoateți capacul rezervorului de apă uzată.
- Goliți apa uzată.
- După aceasta spălați rezervorul pentru apă uzată cu apă curată.
- Puneți la loc capacul rezervorului de apă uzată și fixați-l.
- Introduceți rezervorul de apă uzată în aparat.

Golirea rezervorului pentru apă curată

- Demontați rezervorul de apă proaspătă de pe aparat.
- Deschideți închizătoarea rezervorului pentru apă curată.
- Goliți soluția de curățat.
- Închideți închizătoarea rezervorului pentru apă curată.
- Introduceți rezervorul de apă proaspătă în aparat.

Încărcarea acumulatorului

ATENȚIE

Pentru încărcare se poate utiliza numai încărcătorul rapid furnizat sau recomandat. Respectați descrierile din instrucțiunile de utilizare separate cu privire la acumulator și încărcător.

Figura 5

- Apăsați tasta de deblocare și scoateți acumulatorul descărcat din suportul acumulatorului.
- Încărcați acumulatorul.

Figura 6

- Introduceți acumulatorul încărcat în suportul acumulatorului, împingeți-l până la capăt și fixați-l.

Transport

⚠ **PRECAUȚIE**

Pericol de rănire și deteriorare a aparatului!
La transport țineți cont de greutatea aparatului.

- Rabatați mânerul în față și fixați-l în poziție de repaus.
- Rabatați mânerul în spate și împingeți aparatul

sau

- Ridicați aparatul de la mânerul de transport și transportați-l în acest fel
- În cazul transportării în vehicule asigurați aparatul contra derapării și răsturnării conform normelor în vigoare.

Depozitarea

⚠ **PRECAUȚIE**

Pericol de rănire și deteriorare a aparatului!
La depozitare țineți cont de greutatea aparatului.

Aparatul poate fi depozitat doar în spațiile interioare.

Îngrijirea și întreținerea

⚠ **AVERTIZARE**

Pericol de rănire din cauza pornirii accidentale a aparatului.

Înainte tuturor lucrărilor la aparat, opriți aparatul și scoateți acumulatorul.

ATENȚIE

Pericol de deteriorare a aparatului din cauza apei scurse. Înaintea lucrărilor de îngrijire și întreținere goliți rezervoarele de apă uzată și curată.

Planul de întreținere

După lucrul cu aspiratorul

ATENȚIE

Pericol de deteriorare. Nu stropiți aparatul cu apă și nu utilizați agenți de curățare agresivi.

- Curățarea rezervorului de apă reziduală: Goliți rezervorul de apă reziduală și clătiți-l cu apă proaspătă. Curățați garniturile dintre rezervorul de apă reziduală și aparat.
- Clătiți aparatul: Umpleți rezervorul de apă curată cu apă (care nu conține soluție de curățat) și lăsați aparatul să funcționeze timp de un minut cu funcția pentru udarea periiilor pornită.
- Goliți apa reziduală din rezervorul de apă curată.
- Curățați aparatul la exterior cu o cârpă umedă îmbibată cu soluție de curățare ușoară.
- Curățați tijele de aspirare, verificați uzura și în caz că este necesar înlocuiți-le (vezi "Lucrările de întreținere").
- Verificați uzura periei, înlocuiți-o, dacă este necesar (vezi "Lucrările de întreținere").

Anual

- Realizați inspecția recomandată de către un electrician calificat.

Lucrări de întreținere

Înlocuirea tijelor de aspirare

Indicație:

Tijele de aspirare sunt fixate la aparat cu o închizătoare cu arc și pot fi pur și simplu scoase.

- Mutați pedala de ridicare a barei de aspirare în poziția „de aspirare” (poziția „1/ON”).
- Demontați rezervorul de apă proaspătă.
- Demontați rezervorul de apă uzată.

- Culcați aparatul pe partea din spate.
- Trageți spre jos tijele de aspirare.
- Introduceți tijele de aspirare noi și fixați-o.

Schimbarea tamburului periei

- Demontați rezervorul de apă proaspătă.
- Demontați rezervorul de apă uzată.
- Culcați aparatul pe partea din spate.
- Apăsăți butonul de deblocare a periei cilindrice și rabatați în jos peria, apoi trageți-o de pe piesa de antrenare.
- Aplicați peria cilindrică pe piesa de antrenare și blocați-o pe partea opusă.

Curățarea și îngrijirea

Curățarea distribuitorului de apă

- Scoateți rola periei (consultați „Schimbarea rolei periei”).

Figura 7

- Trageți banda de distribuție a apei în tunelul periei.
- Curățați canalul de distribuire a apei și orificiile de pe bara de distribuire a apei sub apă curentă.

Curățarea tubului de aspirare

- Demontați rezervorul de apă proaspătă de pe aparat.
- Rabatați în jos suportul de suspensie a rezervorului de apă uzată și scoateți rezervorul.

Figura 8

- Trageți îmbinarea dintre conducta de aspirare și furtunul de aspirare din aparat, scoateți conducta de aspirare și furtunul de aspirare.
Țeava de aspirare este desfăcută și ambele capete sunt accesibile pentru curățare.

Figura 9

- Trageți bara de aspirare în jos, canalul de aspirare din capul de curățare este accesibil pentru curățarea.
- Clătiți cu apă furtunul și canalul de aspirare sau desfundați-le cu ajutorul unui obiect bont.

Protecția împotriva înghețului

În caz de pericol de îngheț:

- ➔ Goliți rezervoarele pentru apă uzată și curată.
- ➔ Depozitați aparatul în spații ferite de îngheț.

Garanție

În fiecare țară sunt valabile condițiile de garanție publicate de distribuitorul nostru din țara respectivă. Eventuale defecțiuni ale accesoriilor, care survin în perioada de garanție și care sunt rezultatul unor defecte de fabricație sau de material, vor fi remediate gratuit. Pentru a putea beneficia de garanție, prezentați-vă cu chitanța de cumpărare la magazin sau la cea mai apropiată unitate de service autorizată.

Defecțiuni

⚠ AVERTIZARE

Pericol de rănire din cauza pornirii accidentale a aparatului.

Înainte de a lucra la aparat, deconectați-l și scoateți acumulatorul.

ATENȚIE

Pericol de deteriorare a aparatului din cauza apei scurse. Înainte de lucrările de îngrijire și întreținere goliți rezervoarele de apă uzată și curată.

În cazul defecțiunilor care nu pot fi îndepărtate cu ajutorul acestui tabel, anunțați serviciul pentru clienți.

Defecțiunea	Remediarea
Aparatul nu funcționează	Verificați dacă un acumulator încărcat suficient este așezat în suportul acumulatorului, împins până la capăt și fixat. Verificați existența corpurilor străine, care blochează periile cilindrice, în caz că este necesar îndepărtați corpurile străine.
Cantitate de apă insuficientă	Verificați nivelul apei curate, în caz că este necesar umpleți rezervorul. Deschideți închizătoarea rezervorului de apă curată. În cazul în care la deschidere observați o subpresiune în rezervor, curățați supapa de aerisire din închizătoarea rezervorului. Curățați distribuitorul de apă (consultați capitolul „Curățarea distribuitorului de apă”). Scoateți rezervorul de apă proaspătă și verificați filtrul în privința murdăririi. Scoateți filtrul și curățați-l dacă este nevoie. Figura 6 Scoateți supapa cu filtrul de pe rezervorul de apă proaspătă și clătiți-o cu apă caldă. Curățați sita din capul de curățare.
Rezervorul de apă curată picură la umplere	Figura 6 Scoateți supapa cu filtrul de pe rezervorul de apă proaspătă și clătiți-o cu apă caldă.

Defecțiunea	Remedierea
Putere de aspirație insuficientă	Goliți rezervorul pentru apă uzată.
	Fixați rezervorul de apă curată pe aparat.
	Curățați și verificați etanșeitarea garniturilor între rezervorul de apă uzată și capac, în caz că este necesar înlocuiți-le.
	Controlați dacă tije de aspirare sunt bine fixate pe capul de curățare.
	Tija de aspirare este înfundată, curățați-l.
	Dacă tije de aspirație sunt uzate, preschimbați tije de aspirație anterioare și posterioare între ele. În cazul în care sunt uzate ambele dintre tije înlocuiți-le cu unele noi.
	Verificați, dacă cele două piese ale țevii de aspirare sunt îmbinate în mod corespunzător.
	Verificați dacă țeava de aspirare și canalul de aspirare din capul de aspirare sunt înfundate, în caz că este necesar, desfundați-le (vezi „Curățarea tubului de aspirație“)
	Verificați dacă cablul în spatele rezervorului este plasat plat și capul alăturat este montat.
Rezultat nesatisfăcător după curățare	Verificați uzura periei cilindrice, dacă este necesar înlocuiți-o.
Peria nu se rotește	Verificați existența corpurilor străine, care blochează periile cilindrice, în caz că este necesar îndepărtați corpurile străine.
Aparatul produce un huruit, peria nu se rotește	S-a declanșat cuplajul de siguranță cu fricțiune. Opriți aparatul, verificați/curățați peria cilindrică.

Accesorii și piese de schimb

Utilizați doar accesorii și piese de schimb originale; acestea oferă garanția unei funcționări sigure și fără defecțiuni a aparatului.

Informații referitoare la accesorii și piese de schimb se găsesc la adresa www.kaercher.com.

Accesorii	Descriere	Nr. de comandă
Perie cilindrică, roșie	Perie universală pentru toate tipurile de podea	4.762-005.0
Perie cilindrică, portocalie	Perie specială pentru podele structurate, cum sunt gresia sau rosturile	4.762-484.0
Perie cilindrică, albă	Perie moale pentru podele sensibile și pentru lustruire	4.762-452.0
Perie cilindrică, albastră	Perie moale pentru curățarea covoarelor	4.762-499.0
Perie cu microfibre	Perie de curățare din microfibre cu o putere de curățare foarte mare. Destinată în special pentru gresie fină.	4.762-453.0
Bară de aspirare de schimb albastră, siliconată	Fabricată din silicon, sunt necesare 2 bucăți.	4.777-008.0
Bară de aspirare de schimb gri, rezistentă la ulei	Pentru curățarea murdăriei cu conținut de ulei și grăsimi, de exemplu în bucătării sau atelier. Sunt necesare 2 buc.	4.777-324.0
Set de curățat covoare	Curățarea suprafețelor textile. Compus din perii cilindrice, 2 tije de aspirație, 1 litru soluție de curățat concentrat, 500 ml soluție universală pentru îndepărtarea petelor	2.783-005.0
Acumulator de schimb „Battery Power+ 36/75 DW”	Acumulator de mare performanță 36 V, 7,5 Ah	2.445-043.0
Încărcător „Battery Power +”	Încărcător rapid 36 V *EU	2.445-045.0

Declarație UE de conformitate

Prin prezenta declarăm că aparatul desemnat mai jos corespunde cerințelor fundamentale privind siguranța în exploatare și sănătatea incluse în directivele UE aplicabile, datorită conceptului și a modului de construcție pe care se bazează, în varianta comercializată de noi. În cazul efectuării unei modificări a aparatului care nu a fost convenită cu noi, această declarație își pierde valabilitatea.

Produs: Aparat pentru curățat podele
Tip: 1.783-xxx

Directive UE respectate:

2006/42/CE (+2009/127/CE)

2014/30/UE

2011/65/UE

Norme armonizate utilizate:

EN 60335-1

EN 60335-2-72

EN 62233: 2008

EN 55014-1:2006 + A1: 2009 + A2:2011

EN 55014-2: 1997 + A2: 2008

EN IEC 63000: 2018

Norme de aplicare naționale:

-

Semnatarii acționează în numele și prin împuternicirea Consiliului director.



H. Jenner
Chairman of the Board of Management



S. Reiser
Director Regulatory Affairs & Certification

Reprezentant autorizat cu eliberarea documentelor
S. Reiser

Alfred Kärcher SE & Co. KG
Alfred-Kärcher-Straße 28-40
71364 Winnenden (Germany)
Tel.: +49 7195 14-0
Fax: +49 7195 14-2212
Winnenden, 2021/03/01

Date tehnice

Putere		
Tensiunea nominală	V	36
Putere absorbită medie	W	550
Clasa de protecție		III
Protecție		IPX4
Aspirare		
Puterea de aspirație, cantitatea de aer	l/s	23
Puterea de aspirație, depresiune	kPa	12
Peria pentru curățat		
Lățimea de lucru	mm	300
Diametru perie	mm	60
Turația periei	1/min	1270
Dimensiuni și masa		
Capacitatea teoretică de suprafață	m ² /h	200
Volumul rezervoarelor de apă curată / apă uzată	l	4
Lungime x lățime x înălțime	mm	390 x 335 x 1180
Greutate de transport	kg	17,5
Masa totală	kg	21,5
Valori determinate conform EN 60335-2-72		
Valoarea vibrației mână-braț	m/s ²	<2,5
Nesiguranță K	m/s ²	0,2
Nivel de zgomot L _{PA}	dB(A)	72,4
Nesiguranță K _{PA}	dB(A)	1
Nivelul puterii acustice L _{WA}	dB(A)	86
Coeficient de nesiguranță K _{WA}	dB(A)	1



Pred prvým použitím vášho zariadenia si prečítajte tento pôvodný návod na použitie, konajte podľa neho a uschovajte ho pre neskoršie použitie alebo pre ďalšieho majiteľa zariadenia.

Obsah

Bezpečnostné pokyny	SK	1
Funkcia	SK	1
Používanie výrobku v súlade s jeho určením	SK	1
Ochrana životného prostredia .	SK	2
Ovládacie prvky	SK	2
Prvé uvedenie do prevádzky . .	SK	2
Prevádzka	SK	3
Transport	SK	4
Uskladnenie	SK	4
Starostlivosť a údržba	SK	4
Poruchy	SK	6
Príslušenstvo a náhradné diely	SK	8
EÚ Vyhlásenie o zhode	SK	9
Technické údaje	SK	9

Bezpečnostné pokyny

- Pred prvým použitím zariadenia si prečítajte tento návod na obsluhu a rešpektujte priloženú brožúru Bezpečnostné pokyny pre čistiace zariadenia s kefami č. 5.956-251.0.
- Prečítajte si a dodržiavajte samostatný návod na obsluhu s bezpečnostnými pokynmi pre priložený akumulátor.
- Prečítajte si a dodržiavajte samostatný návod na obsluhu s bezpečnostnými pokynmi pre priloženú nabíjačku.
- Popri pokynoch v návode na obsluhu je potrebné zohľadniť aj všeobecné bezpečnostné predpisy vyplývajúce zo zákonov.

⚠ NEBEZPEČENSTVO

Nebezpečenstvo poranenia! Pred začiatkom všetkých servisných a údržbových prác a opráv na prístroji vyberte akumulátor.

Funkcia

Tento zemetací a vysávací stroj sa používa na čistenie rovných podláh za mokra. Pracovná šírka 300 mm a schopnosti nádrže na čistú a znečistenú vodu 4 l umožňujú efektívne čistenie malých plôch.

Zariadenie je napájané energiou prostredníctvom akumulátora

Upozornenie:

Zhodne s príslušnými čistiacími úlohami je možné stroj vybaviť rôznym príslušenstvom. Spýtajte sa na náš katalóg alebo nás navštívte na internete na www.karcher.com.

Používanie výrobku v súlade s jeho určením

Používajte tento stroj výhradne podľa údajov v tomto návode na obsluhu.

- Tento spotrebič je vhodný na priemyselné použitie, napr. v hoteloch, školách, nemocniciach, továrňach, obchodoch, kanceláriách a pre požíčovne.
- Stroj sa smie používať len na čistenie tvrdých podláh, ktoré nie sú chĺlostivé na vlhkosť a leštenie. Rozsah používaných teplôt leží medzi +5°C a +40°C.
- Stroj nie je vhodný na čistenie zmrznutých podláh (napr. v chladiarňach).
- Stroj sa smie vybaviť len originálnym príslušenstvom a originálnymi náhradnými dielmi.
- Stroj bol vyvinutý na čistenie podláh vo vnútorných priestoroch, popr. čistenie zastrešených plôch.
- Stroj nie je určený na čistenie verejných komunikácií.
- Stroj nie je určený na nasadenie v prostredí ohrozenom výbuchom.

Ochrana životného prostredia



Obalové materiály sú recyklovateľné. Obalové materiály láskavo nevyhadzujte do komunálneho odpadu, ale odovzdajte ich do zberne druhotných surovín.



Vyradené stroje obsahujú hodnotné recyklovateľné látky, ktoré by sa mali opäť zužitkovať. Batérie a akumulátory obsahujú látky, ktoré sa nesmú dostať do životného prostredia. Staré zariadenia, batérie a akumulátory preto láskavo odovzdajte do vhodnej zberne odpadových surovín. Elektrické a elektronické prístroje často obsahujú súčasti, ktoré môžu pri nesprávnom zaobchádzaní alebo nesprávnej likvidácii predstavovať potenciálne nebezpečenstvo pre ľudské zdravie a životné prostredie. Tieto súčasti sú však potrebné pre správnu prevádzku prístroja. Prístroje označené týmto symbolom sa nesmú likvidovať spolu s domovým odpadom.

Pokyny k zloženiu (REACH)

Aktuálne informácie o zložení nájdete na: www.kaercher.com/REACH

Ovládacie prvky

Obrázky pozri na nasledujúcej strane

Obrázok 1

- 1 Držadlo
- 2 Spínač vodného čerpadla
- 3 Tlačidlo prevádzky kefiiek/vysávania
- 4 Rukoväť na prenášanie
- 5 Prenosná rukoväť nádrže na znečistenú vodu
- 6 Nádrž znečistenej vody
- 7 Nádrž na čistú vodu
- 8 Uzáver nádrže na čistú vodu (plniaci otvor)
- 9 Batéria
- 10 Držiak akumulátora
- 11 Čistiaca hlava

- 12 Pedál zdvihnutia vysávacieho rámu
- 13 Uvoľnenie parkovacej polohy
- 14 Indikátor akumulátorov
Pozrite si k tomu návod na obsluhu akumulátora
- 15 Odblokovanie akumulátora
- 16 Uvoľňovacie tlačidlo výmennej kefy
- 17 Valec kefy
- 18 Vysávacie rameno
- 19 Kryt nádrže znečistenej vody
- 20 Uzatváracie veko nádrže na znečistenú vodu
- 21 Indikátor stavu náplne
- 22 Indikátor nabitia akumulátora
3 LED diódy svietia: 100-76% zvyšnej kapacity
2 LED diódy svietia: 75-51% zvyšnej kapacity
1 LED dióda svieti: 50-26% zvyšnej kapacity
1 LED dióda bliká: Zostáva menej ako 26% zvyšnej kapacity, nabíte akumulátor
- 23 Spojenie nasávacej trubice a nasávacej hadice
- 24 Vysávacia rúra
- 25 Sacia hadica

Prvé uvedenie do prevádzky

Obrázok 2

- Rúru na konci držiaka zasuňte do otvoru zariadenia.
- Zatlačte západku a držiak zasuňte tak, aby zapadol na svoje miesto v zariadení.
- Kábel v zariadení upravte a veko nasadte tak, ako je zobrazené na priloženom liste.
- Batériu nabíte.
Príslušný popis nájdete v samostatnom návode na obsluhu akumulátora a nabíjačky

Vloženie batérie

Obrázok 3

- Vložte nabitý akumulátor do držiaka akumulátora, zatlačte až na doraz a zaretujte ho.

Prevádzka

Naplnenie nádoby na čistú vodu

⚠ UPOZORNENIE

Nebezpečenstvo poškodenia. Používajte len odporúčané čistiace prostriedky. Za iné čistiace prostriedky nesie prevádzkovateľ zvýšené riziko, pokiaľ ide o prevádzkovú bezpečnosť, nebezpečenstvo poranenia a zníženú životnosť prístroja. Používajte len čistiace prostriedky, ktoré neobsahujú rozpúšťadlá, kyselinu soľnú a kyselinu fluorovodíkovú.

Dodržujte bezpečnostné pokyny uvedené na čistiacich prostriedkoch.

POZOR

Nepoužívajte žiadne silne peniace čistiace prostriedky.

Dodržujte pokyny pre dávkovanie.

Odporúčané čistiace prostriedky:

Použitie	Čistiaci prostriedok	Dávkovanie
Alkalický čistiaci prostriedok	CA 50 C	0,2 - 1,0%
Kyslý čistiaci prostriedok pre sociálne zariadenia, plavárne atď. Odstraňuje usadeniny vodného kameňa.	RM 738	0,5 - 3,0%
Čistiaci prostriedok EXTRA	RM 780	0,5 - 2,0%
Základný podlahový čistič, kyslý	RM 751	1,0 - 25%

→ Zo zariadenia demontujte nádrž na čistú vodu.

→ Otvorte uzáver nádrže na čistú vodu.

→ Naplňte zmesou čistiaceho prostriedku a vody. Najvyššia teplota kvapaliny 50 °C.

→ Uzavorte uzáver nádrže na čistú vodu.

→ Nádrž na čistú vodu vložte do zariadenia.

Čistenie

POZOR

Nebezpečenstvo poškodenia povrchu podlahy. Spôsob čistenia pri silnom znečistení sa smie použiť len na vhodnú podlahu.

Nebezpečenstvo poškodenia pre čerpadlo na čerstvú vodu pri suchom chode spôsobený prázdnotou nádržou na čistú vodu.

Skontrolujte indikátor stavu náplne a vypnite pri prázdnej nádobe na čerstvú vodu vypínač vodného čerpadla.

POZOR

Nebezpečenstvo poškodenia akumulátora. Ak počas čistenia bliká LED indikátor nabitia akumulátora, je potrebné prácu prerušiť a akumulátor nabiť.

Normálne znečistenie

Obrázok 4

→ Pedál zdvíhania sacej lišty nastavte do polohy „odsávanie“ (poloha „1/ON“).

→ Stlačte uvoľnenie parkovacej polohy a držiak sklopte smerom dozadu.

→ Stlačte tlačidlo prevádzky kefiiek/vysávania.

→ Zapnite vypínač vodného čerpadla.

→ Zariadením pohybujte po čistenej ploche.

Silné znečistenie

Obrázok 4

→ Pedál zdvíhania sacej lišty nastavte do polohy „neodsávať“ (poloha „0/OFF“) a vykonajte čistenie ako pri bežnom znečistení. Čistiaca kvapalina zostáva na povrchu, ktorý sa má čistiť a má čas na pôsobenie.

→ Pedál zdvihnutia vysávacieho rámu dajte do polohy „vysávať“ a príslušné plochy prejdite ešte raz.

Ukončenie čistenia

→ Vypnite vypínač vodného čerpadla.

→ Zariadením ešte krátko pohybujte, aby sa vysala zvyšná voda.

→ Stlačte tlačidlo prevádzky kefiiek/vysávania.

→ Držiak sklopte smerom dopredu a nechajte zapadnúť do parkovacej polohy.

Vyprázdenie nádoby na znečistenú vodu

⚠ **VÝSTRAHA**

Dodržiavajte miestne predpisy na úpravu odpadových vôd.

Upozornenie

Pri plnej nádrži na znečistenú vodu plavák uzavrie nasávací kanál. Vysávanie sa preruší. Vyprázdnite nádrž na špinavú vodu.

- Prístroj vypnite.
- Zariadenie nastavte a nechajte zapadnúť do parkovacej polohy.
- Zo zariadenia demontujte nádrž na čistú vodu.
- Prenosný držiak nádrže na znečistenú vodu sklopte smerom dole a nádrž na znečistenú vodu vyberte.
- Zdvihnite uzáver a odoberte veko nádrže na znečistenú vodu.
- Vypustíte znečistenú vodu.
- Nakoniec nádobu na znečistenú vodu vypláchnite čistou vodou.
- Nasadte veko na nádrž na znečistenú vodu a nechajte zapadnúť do správnej polohy.
- Nádrž na znečistenú vodu vložte do zariadenia.

Vypustenie nádrže na čistú vodu

- Zo zariadenia demontujte nádrž na čistú vodu.
- Otvorte uzáver nádrže na čistú vodu.
- Vypustíte čistiacu kvapalinu.
- Uzatvorte uzáver nádrže na čistú vodu.
- Nádrž na čistú vodu vložte do zariadenia.

Nabíjanie batérie

POZOR

Na nabíjanie sa môže používať iba dodaná alebo odporúčaná rýchlonabíjačka.

Dodržiavajte popisy v samostatnom návode na obsluhu akumulátora a nabíjačky.

Obrázok **5**

- Stlačte odblokovanie a vybitý akumulátor vyťahnite z držiaka akumulátora.
- Batériu nabíte.

Obrázok **3**

- Vložte nabitý akumulátor do držiaka akumulátora, zatlačte až na doraz a zaretujte ho.

Transport

⚠ **UPOZORNENIE**

Nebezpečenstvo zranenia a poškodenia! Pri prepravovaní prístroja zohľadnite jeho hmotnosť.

- Držiak sklopte smerom dopredu a nechajte zapadnúť do parkovacej polohy.
 - Držiak sklopte smerom dozadu a zariadením posúvajte
- alebo
- Zariadenie zdvihnite a prenášajte za prenosný držiak.
 - Pri preprave vo vozidlách zariadenie zaistíte proti zošmyknutiu a prevráteniu podľa platných smerníc.

Uskladnenie

⚠ **UPOZORNENIE**

Nebezpečenstvo zranenia a poškodenia! Pri uskladnení prístroja zohľadnite jeho hmotnosť.

Toto zariadenie sa smie uschovávať len vo vnútri.

Starostlivosť a údržba

⚠ **VÝSTRAHA**

Nebezpečenstvo zranenia neúmyselným spustením prístroja.

Pred všetkými prácami prístroj vypnite a vyťahnite akumulátory.

POZOR

Nebezpečenstvo poškodenia zariadenia spôsobené vypúšťanou vodou. Pred začiatkom údržbárskych činností na zariadení vypustíte nádrž na znečistenú a čistú vodu.

Plán údržby

Po práci

POZOR

Nebezpečenstvo poškodenia. Prístroj neostrekujte vodou a nepoužívajte žiadne agresívne čistiace prostriedky.

- Čistenie nádrže na znečistenú vodu: Vyprázdňte nádrž na znečistenú vodu a vypláchnite ju čistou vodou. Vyčistite tesnenia medzi nádržou na znečistenú vodu a prístrojom.
- Prepláchnutie zariadenia: Nádrž na čistú vodu naplňte čistou vodou (bez čistiaceho prostriedku) a zariadenie nechajte v prevádzke jednu minútu so zapnutým navlhčováním kief.
- Z nádrže na čistú vodu vypustíte zvyšnú vodu.
- Stroj zvonka očistite pomocou vlhkej handry namočenej do mierneho umývacieho roztoku.
- Vyčistite vysávací rám, skontrolujte z hľadiska opotrebovania a v prípade potreby vymeňte (pozri „Údržbárske práce“).
- Skontrolujte opotrebovanie kefy, v prípade potreby ju vymeňte (pozri „Údržbárske práce“).

Ročne

- Nechajte vykonať predpísané bezpečnostné preskúšanie elektrikárom.

Údržbárske práce

Výmena vysávacieho rámu

Upozornenie:

Sacie rámy sú na zariadení upevnené pomocou spoja, ktorý navzájom do seba zapadá a dajú sa jednoducho vytiahnuť.

- Pedál zdvíhania sacej lišty nastavte do polohy „odsávanie“ (poloha „1/ON“).
- Odoberte nádrž na čistú vodu.
- Odoberte nádrž na znečistenú vodu.
- Zariadenie položte na zadnú stranu.
- Vysávacie rámy vytiahnite smerom dole.
- Nasadte nové vysávacie rámy a nechajte zapadnúť na svoje miesto.

Výmena valca kefy

- Odoberte nádrž na čistú vodu.
- Odoberte nádrž na znečistenú vodu.
- Zariadenie položte na zadnú stranu.
- Stlačte tlačidlo uvoľnenia valcovej kefy, valcovú kefu sklopte smerom dole a vytiahnite unášač.
- Novú valcovú kefu nasuňte na unášač a nechajte ju zapadnúť na opačnú stranu.

Čistenie a ošetrovanie

Čistenie rozvádzača vody

- Vyberte valcovú kefu (pozrite si „Výmena valcovej kefy“).

Obrázok 7

- Vytiahnite lištu rozvodu vody v tuneli kefy.
- Pod tečúcou vodou vyčistíte zavodňovací kanál a otvory v rozvážzacej lište vody.

Vyčistenie vysávacej rúry

- Zo zariadenia demontujte nádrž na čistú vodu.
- Prenosný držiak nádrže na znečistenú vodu sklopte smerom dole a nádrž na znečistenú vodu vyberte.

Obrázok 8

- Vytiahnite spojenie nasávacej trubice a nasávacej hadice z prístroja a vyklopte nasávaciu trubicu a nasávaciu hadicu. Vysávacia rúra je prerušená a obidva konce sú prístupné pre čistenie.

Obrázok 9

- Saciu lištu stiahnite smerom nadol, nasávací kanál v čistiacej hlave je prístupný pre Čistenie.
- Vysávaciu hadicu a vysávací kanál prepláchnite vodou alebo upchatie odstráňte pomocou tupého predmetu.

Ochrana proti zamrznutiu

Pri nebezpečenstve zamrznutia:

- Vyprázdňte nádrž na čistú a na znečistenú vodu.
- Zariadenie odstavte v miestnosti, kde nehrozí nebezpečenstvo zamrznutia.

Záruka

V každej krajine platia záručné podmienky našej distribučnej organizácie. Prípadné poruchy vo vašom príslušenstve odstránime počas záručnej lehoty bezplatne, ak sú ich príčinou chyby materiálu alebo výrobné chyby. Pri uplatňovaní záruky sa spolu s dokladom o kúpe zariadenia láskavo obráťte na predajcu alebo na najbližší autorizovaný zákaznicky servis.

Poruchy

⚠ VÝSTRAHA

Nebezpečenstvo zranenia neúmyselným spustením prístroja.

Pred akýmkoľvek prácou na zariadení najprv vypnite zariadenie a vytriahnite akumulátor.

POZOR

Nebezpečenstvo poškodenia zariadenia spôsobené vypúšťanou vodou. Pred začiatkom údržbárskych činností na zariadení vypustite nádrž na znečistenú a čistú vodu.

Pri poruchách, ktoré nie je možné odstrániť pomocou tejto tabuľky, zavolajte servisnú službu.

Porucha	Odstránenie
Zariadenie sa nezapína	Skontrolujte, či do držáka akumulátora je vložený dostatočne nabitý akumulátor a či je zasunutý na doraz a zaaretovaný. Skontrolujte, či cudzie telesá neblokujú valcovú kefu, popr. cudzie telesá odstráňte.
Nedostatočné množstvo vody	Skontrolujte stav čistej vody, v prípade potreby doplňte nádrž. Otvorte uzáver nádrže na čistú vodu. Ak sa pri otváraní zistí v nádrži podtlak, vyčistíte zavzdušňovavací ventil v uzávere nádrže na čistú vodu. Vyčistíte rozvádzač vody (pozri "Čistenie rozvádzača vody"). Vyberte nádrž na čerstvú vodu a skontrolujte sitko kvôli znečisteniu. V prípade potreby vyberte a vyčistíte sitko. Obrázok 6 Stiahnite ventil s filtrom na nádrži na čistú vodu a prepláchnite vlačnou vodou. Vyčistíte sito v čistiacej hlave.
Nádrž na čistú vodu pri doplnení kvapká	Obrázok 6 Stiahnite ventil s filtrom na nádrži na čistú vodu a prepláchnite vlačnou vodou.

Porucha	Odstránenie
Nedostatočný sací výkon	Vyprázdnite nádrž na špinavú vodu.
	Nádrž na znečistenú vodu nechajte zapadnúť na svoje miesto v zariadení.
	Vyčistite a skontrolujte tesnenie medzi nádržou na znečistenú vodu a vekom, či tesní a popr. ho vymeňte.
	Skontrolujte, či vysávacie rámy zapadli do čistiacej hlavy.
	Vysávací kanál je upchatý. Vyčistite ho.
	Uzavrite vysávacie nadstavce, vymeňte navzájom predný a zadný vysávací nadstavec. Ak sú oba vysávacie nadstavce opotrebené, musia sa použiť nové vysávacie nadstavce.
	Skontrolujte, či sú obidve časti vysávacej rúry správne spojené pomocou spojky vysávacej rúry.
	Skontrolujte, či nie je upchatá vysávacia rúra a kanál v čistiacej hlave. V prípade potreby upchatie odstráňte (pozri „Vyčistenie vysávacej rúry“).
Skontrolujte, či je kábel uložený za nádržou na plocho a či je nasadené priložené veko.	
Nedostatočný výsledok čistenia	Skontrolujte opotrebovanie valcovej kefy. V prípade potreby ju vymeňte.
Kefa sa neotáča	Skontrolujte, či cudzie telesá neblokujú valcovú kefu, popr. cudzie telesá odstráňte.
Škrípajúci zvuk, kefa sa neotáča	Klzná spojka sa vypla. Zariadenie vypnite, skontrolujte valcovú kefu alebo ju vyčistite.

Príslušenstvo a náhradné diely

Používajte len originálne príslušenstvo a originálne náhradné diely, pretože zaručujú bezpečnú a bezporuchovú prevádzku prístroja.

Informácie o príslušenstve a náhradných dieloch nájdete na stránke www.kaercher.com.

Príslušenstvo	Popis	Objednávacie číslo
Valcová kefa, červená	Univerzálna kefa na všetky podlahové krytiny	4.762-005.0
Valcová kefa, oranžová	Špeciálna kefa na štruktúrované povrchy ako bezpečnostné dlaždice alebo štrbiny	4.762-484.0
Valcová kefa, biela	Mäkká kefa na citlivé povrchy a leštenie	4.762-452.0
Valcová kefa, modrá	Mäkká kefa na hĺbkové čistenie kobercov	4.762-499.0
Valec s mikrovláknami	Čistiaca kefa z mikrovlákiem s mimoriadne vysokým čistiacim výkonom. Hlavne na dlaždice z jemnej kameniny.	4.762-453.0
Náhradná sacia lišta modrá, silikónová	Vyrobené zo silikónu, sú potrebné 2 kusy.	4.777-008.0
Náhradná sacia lišta šedá, odolná voči oleju	Na nečistoty s obsahom oleja a tuku napríklad v kuchyni alebo dielni. Potrebné 2 kusy.	4.777-324.0
Čistiaca súprava na koberce	Hĺbkové čistenie textilných povrchov. Skladá sa z valcových kefiiek, 2 nasávacích nadstavcov, 1 litra koncentrátu čistiaceho prostriedku, 500 ml odstraňovača škvŕn	2.783-005.0
Náhradný akumulátor „Battery Power+ 36/75 DW“	Vysokovýkonný akumulátor 36 V, 7,5 Ah	2.445-043.0
Nabíjačka „Battery Power+“	Rýchlonabíjačka 36 V *EU	2.445-045.0

EÚ Vyhlásenie o zhode

Týmto vyhlasujeme, že ďalej označený stroj zodpovedá na základe jeho koncepcie a konštrukcie a takisto vyhotovenia, ktoré sme dodali, príslušným základným požiadavkám na bezpečnosť a ochranu zdravia uvedeným v smerniciach EÚ. Pri zмене stroja, ktorá nebola nami odsúhlasená, stráca toto prehlásenie svoju platnosť.

Výrobok: Čistič podláh

Typ: 1.783-xxx

Príslušné Smernice EÚ:

2006/42/ES (+2009/127/ES)

2014/30/EÚ

2011/65/EÚ

Uplatňované harmonizované normy:

EN 60335-1

EN 60335-2-72

EN 62233: 2008

EN 55014-1:2006 + A1: 2009 + A2:2011

EN 55014-2: 1997 + A2: 2008

EN IEC 63000: 2018

Uplatňované národné normy:

-

Podpísaní jednáajú z poverenia a s plnou mocou predstavenstva.



H. Jenner
Chairman of the Board of Management



S. Reiser
Director Regulatory Affairs & Certification

Osoba zodpovedná za dokumentáciu:

S. Reiser

Alfred Kärcher SE & Co. KG
Alfred-Kärcher-Straße 28-40
71364 Winnenden (Germany)

Tel.: +49 7195 14-0

Fax: +49 7195 14-2212

Winnenden, 2021/03/01

Technické údaje

Výkon		
Menovité napätie	V	36
Stredný príkon	W	550
Krytie		III
Druh krytia		IPX4
Sanie		
Sací výkon, množstvo vzduchu	l/s	23
Sací výkon, podtlak	kPa	12
Čistiaca kefa		
Pracovná šírka	mm	300
Priemer kefy	mm	60
Počet otáčok kefy	1/min	1270
Rozmery a hmotnosť		
Teoretický plošný výkon	m ² /h	200
Objem nádrže čistej/znečistenej vody	l	4
Dĺžka x Šírka x Výška	mm	390 x 335 x 1180
Prepravná hmotnosť	kg	17,5
Celková hmotnosť	kg	21,5
Zistené hodnoty podľa EN 60335-2-72		
Hodnota vibrácií v ruke/ramene	m/s ²	<2,5
Nebezpečnosť K	m/s ²	0,2
Hlučnosť L _{pA}	dB(A)	72,4
Nebezpečnosť K _{pA}	dB(A)	1
Hlučnosť L _{WA}	dB(A)	86
Nebezpečnosť K _{WA}	dB(A)	1



Prije prve uporabe Vašeg uređaja pročitajte ove originalne radne upute, postupajte prema njima i sačuvajte ih za kasniju uporabu ili za sljedećeg vlasnika.

Pregled sadržaja

Sigurnosni napuci	HR	1
Funkcija	HR	1
Namjensko korištenje	HR	1
Zaštita okoliša	HR	2
Komandni elementi	HR	2
Prvo puštanje u rad	HR	2
U radu	HR	3
Transport	HR	4
Skladištenje	HR	4
Njega i održavanje	HR	4
Smetnje	HR	6
Pribor i pričuvni dijelovi	HR	7
EU izjava o usklađenosti	HR	8
Tehnički podaci	HR	8

Sigurnosni napuci

- Prije prve uporabe uređaja pročitajte i uzmite u obzir ove upute za uporabu i priloženu brošuru Sigurnosne upute za uređaje za čišćenje četkanjem br. 5.956-251.0.
- Pročitajte i pridržavajte se zasebnih uputa za uporabu sa sigurnosnim uputama za priloženu bateriju.
- Pročitajte i pridržavajte se zasebnih uputa za uporabu sa sigurnosnim uputama za priloženi punjač.
- Uz instrukcije ovih uputa za rad moraju se poštivati opći sigurnosni propisi i propisi o sprječavanju nezgoda zakonodavnog tijela.

⚠ OPASNOST

Opasnost od ozljeda! Izvadite bateriju prije svih radova na njezi, održavanju i servisiranju uređaja.

Funkcija

Ugisavač s funkcijom ribanja namijenjen je za mokro čišćenje ravnih podova. Radna širina od 300 mm i prihvatni volumen spremnika svježe i prljave vode od po 4 l omogućuju efikasno čišćenje malih površina.

Uređaj se opskrbljuje energijom preko baterije.

Napomena:

Ovisno o zahtjevima stroj se može opremiti različitim priborom.

Zatražite naš katalog ili posjetite našu internetsku stranicu www.kaercher.com.

Namjensko korištenje

Ovaj uređaj koristite isključivo u skladu s navodima ovih radnih uputa.

- Ovaj uređaj je prikladan za profesionalnu primjenu, npr. u hotelima, školama, bolnicama, tvornicama, prodavaonicama, uređima i ostalim poslovnim prostorima.
- Uređaj se smije koristiti isključivo za čišćenje tvrdih podova koji nisu osjetljivi na vlagu niti poliranje. Raspon radne temperature je između +5°C i +40°C.
- Uređaj nije prikladan za čišćenje smrznutih podova (npr. u rashladnim komorama).
- Uređaj se smije opremiti isključivo originalnim priborom i pričuvnim dijelovima.
- Uređaj je koncipiran za čišćenje podova u zatvorenim odnosno natkrivenim prostorijama.
- Uređaj nije predviđen za čišćenje javnih prometnih površina.
- Uređaj nije prikladan za primjenu u područjima gdje postoji opasnost od eksplozija.

Zaštita okoliša



Materijali ambalaže se mogu reciklirati. Molimo Vas da ambalažu ne odlažete u kućne otpatke, već ih predajte kao sekundarne sirovine.



Stari uređaji sadrže vrijedne materijale koji se mogu reciklirati te bi ih stoga trebalo predati kao sekundarne sirovine. Primarne i punjive baterije sadrže tvari koje ne smiju dospjeti u okoliš. Stoga Vas molimo da stare uređaje, primarne i punjive baterije zbrinete preko odgovarajućih sabirnih sustava. Električni i elektronički dijelovi često sadrže sastavne dijelove koji pri pogrešnom rukovanju ili pogrešnom zbrinjavanju mogu predstavljati potencijalnu opasnost za ljudsko zdravlje i okoliš. Ipak, ti sastavni dijelovi nužni su za propisani pogon uređaja. Uređaji označeni ovim simbolom ne smiju se odlagati u komunalni otpad.

Napomene o sastojcima (REACH)

Aktualne informacije o sastojcima možete pronaći na stranici:

www.kaercher.com/REACH

Komandni elementi

Za slike vidi ovoj

Slika 1

- 1 Rukohvat
- 2 Prekidač pumpe za vodu
- 3 Sklopka za rad četki i usisavanje
- 4 Rukohvat
- 5 Kuka za nošenje spremnika prljave vode
- 6 Spremnik prljave vode
- 7 Spremnik svježe vode
- 8 Zatvarač spremnika svježe vode (otvor za punjenje)
- 9 Baterija
- 10 Prihvat baterije
- 11 Blok čistača
- 12 Papučica dizača usisnih konzola
- 13 Bravica za parkirni položaj

- 14 Prikaz stanja baterije
Vidi za to upute za uporabu baterije
- 15 Bravica baterije
- 16 gumb za odglavlivanje, zamjenska četka
- 17 Valjkasta četka
- 18 Usisna konzola
- 19 Poklopac spremnika prljave vode
- 20 Zatvarač poklopca spremnika za prljavu vodu
- 21 Pokazivač napunjenosti
- 22 Indikator napunjenosti baterije
 - 3 LED lampice svijetle: preostali kapacitet 100-76%
 - 2 LED lampice svijetle: preostali kapacitet 75-51%
 - 1 LED svijetli: preostali kapacitet 50-26%
 - 1 LED lampica treperi: preostali kapacitet manji od 26%, napunite bateriju
- 23 Spajanje usisne cijevi i usisnog crijeva
- 24 Usisna cijev
- 25 Usisno crijevo

Prvo puštanje u rad

Slika 2

- Cijev na kraju ručice utaknite u otvor na uređaju.
- Pritisnite rezu i ručicu ugurajte tako da dosjedne u uređaj.
- Usmjerite kabel u uređaju i postavite poklopac kao što je prikazano na priloženom listu.
- Napunite bateriju.
Opis toga možete pronaći u zasebnim uputama za uporabu baterije i punjača

Umetanje baterije

Slika 3

- Umetnite napunjenu bateriju u prihvat baterije, gurnite je do kraja i pritisnite na njezino mjesto.

U radu

Dopunjavanje spremnika svježe vode

⚠ OPREZ

Opasnost od oštećenja. Koristite samo preporučena sredstva za pranje. Za druga sredstva za pranje korisnik na sebe preuzima povećani rizik od nesreća, remećenja sigurnosti pri radu i smanjenog životnog vijeka uređaja. Koristite samo sredstva za pranje koja ne sadrže otapala, solnu i fluorovodičnu kiselinu.

Obratite pažnju na sigurnosne napomene na sredstvima za pranje.

PAŽNJA

Ne primjenjujte sredstva za pranje koja jako pjene.

Obratite pozornost na naputke za doziranje.

Preporučena sredstva za pranje:

Primjena	Sredstvo za pranje	Doziranje
Alkalno sredstvo za redovito čišćenje	CA 50 C	0,2 - 1,0%
Kiselno sredstvo za redovito čišćenje, za sanitarne prostore, bazene itd. uklanja naslage kalcija.	RM 738	0,5 - 3,0%
Sredstvo za brisanje EXTRA	RM 780	0,5 - 2,0%
Kiselno sredstvo za dubinsko čišćenje podova	RM 751	1,0 - 25%

- Skinite spremnik svježe vode s uređaja.
- Otvorite zatvarač spremnika svježe vode.
- Ulijte mješavinu vode i sredstva za pranje. Najviša temperatura tekućine smije biti 50 °C.
- Zatvorite zatvarač spremnika svježe vode.
- Spremnik svježe vode umetnite u uređaj.

Čišćenje

PAŽNJA

Opasnost od oštećenja podne obloge. Metoda čišćenja za jaka zaprljanja smije se primjenjivati samo na podovima koji su podnesni za to.

Opasnost od oštećenja pumpe za svježu vodu pri radu na suho uslijed ispražnjenog spremnika svježe vode. Nadzirite indikator napunjenosti pa ako je spremnik svježe vode prazan, isključite prekidač pumpe za vodu.

PAŽNJA

Opasnost od oštećenja baterije. Ako tijekom čišćenja LED lampica indikatora napunjenosti baterije treperi, morate prekinuti rad i napuniti bateriju.

Normalno zaprljanje

Slika 4

- Postavite papučicu za podizanje usisne konzole u položaj "usisavanje" (položaj „1/ON“).
- Pritisnite bravicu za parkirni položaj pa ručicu preklonite unatrag.
- Stisnite sklopku za rad četki i usisavanje.
- Uključite prekidač pumpe za vodu.
- Uređaj pomičite po površini koju treba očistiti.

Jaka zaprljanja

Slika 4

- Postavite papučicu za podizanje usisne konzole u položaj "ne usisavati" (položaj „0/OFF“) i provedite čišćenje kao kod normalnog onečišćenja. Tekućina za čišćenje ostaje na površini koju treba očistiti i ima vremena da djeluje.
- Postavite papučicu dizača usisnih konzola u položaj "usisavanje" i još jednom pređite preko površine koju čistite.

Završetak čišćenja

- Isključite prekidač pumpe za vodu.
- Još malo pomičite uređaj kako biste usisali preostalu vodu.
- Stisnite sklopku za rad četki i usisavanje.
- Ručicu preklonite prema naprijed i uglažite u parkirni položaj.

Pražnjenje spremnika prljave vode

⚠ **UPOZORENJE**

Pridržavajte se lokalnih propisa za zbrinjavanje otpadne vode.

Uputa

Kad se spremnik prljave vode napuni, plovak blokira usisni kanal. Usisavanje se prekida. Ispraznite spremnik prljave vode.

- Isključite uređaj.
- Uspravite uređaj i uglatite u parkirni položaj.
- Skinite spremnik svježe vode s uređaja.
- Kuku za nošenje spremnika prljave vode preklonite prema dolje i skinite spremnik.
- Podignite zatvarač i skinite poklopac spremnika prljave vode.
- Izlijte prljavu vodu.
- Nakon toga spremnik prljave vode isperite čistom vodom.
- Postavite poklopac na spremnik prljave vode i pričvrstite ga.
- Spremnik prljave vode umetnite u uređaj.

Pražnjenje spremnika svježe vode

- Skinite spremnik svježe vode s uređaja.
- Otvorite zatvarač spremnika svježe vode.
- Izlijte tekućinu za pranje.
- Zatvorite zatvarač spremnika svježe vode.
- Spremnik svježe vode umetnite u uređaj.

Punjenje baterije

PAŽNJA

Za punjenje se smije koristiti samo isporučeni ili preporučeni brzi punjač.

Pridržavajte se opisa u zasebnim uputama za uporabu baterije i punjača.

Slika **5**

- Pritisnite tipku za deblokadu i izvucite ispražnjenu bateriju iz držača baterije.
- Napunite bateriju.

Slika **3**

- Umetnite napunjenu bateriju u prihvat baterije, gurnite je do kraja i pritisnite na njezino mjesto.

Transport

⚠ **OPREZ**

Opasnost od ozljeda i oštećenja! Prilikom transporta pazite na težinu uređaja.

- Ručicu preklonite prema naprijed i uglatite u parkirni položaj.
- Ručicu preklonite unatrag i gurajte uređaj ili
- Uređaj podignite i nosite držeći ga za ručicu za nošenje.
- Prilikom transporta vozilima osigurajte uređaj od klizanja i naginjanja sukladno odgovarajućim mjerodavnim propisima.

Skladištenje

⚠ **OPREZ**

Opasnost od ozljeda i oštećenja! Pri skladištenju imajte u vidu težinu uređaja.

Ovaj se uređaj smije skladištiti samo u zatvorenim prostorijama.

Njega i održavanje

⚠ **UPOZORENJE**

Opasnost od ozljeda nehotično pokrenutim uređajem.

Uređaj prije svih radova na njemu isključite i izvadite bateriju.

PAŽNJA

Opasnost od oštećenja stroja uslijed ispuštanja vode. Spremnike prljave i svježe vode ispraznite prije radova na održavanju uređaja.

Plan održavanja

Nakon rada

PAŽNJA

Opasnost od oštećenja. Stroj ne prskajte vodom i ne primjenjujte nagrizajuća sredstva za pranje.

- Čišćenje spremnika prljave vode: Ispraznite spremnik za prljavu vodu i isperite svježom vodom. Očistite brtve između spremnika za prljavu vodu i uređaja.
- Isperite uređaj: Spremnik svježe vode napunite čistom vodom (bez sredstva za pranje) i pustite uređaj da radi u trajanju od jedne minute s aktiviranim navlaživanjem četki.

- Uklonite ostatak vode iz spremnika svježe vode.
- Uređaj prebrišite izvana vlažnom krpom natopljenom u otopinu blagog sredstva za pranje.
- Očistite usisne konzole, provjerite po-habanost i po potrebi ih zamijenite (vidi poglavlje "Radovi na održavanju").
- Provjerite istrošenost četke, po potrebi je zamijenite (vidi poglavlje "Radovi na održavanju").

Godišnje

- Uređaj predajte električaru radi provođenja propisanog ispitivanja sigurnosti.

Radovi na održavanju

Zamjena usisnih konzola

Napomena:

- Usisne konzole su za uređaj pričvršćene uskočnim zatvaračem i mogu se lako izvući.
- Postavite papučicu za podizanje usisne konzole u položaj "usisavanje" (položaj „1/ON“).
 - Skinite spremnik svježe vode.
 - Skinite spremnik prijava vode.
 - Položite uređaj na stražnju stranu.
 - Skinite usisne konzole prema dolje.
 - Namjestite i pričvrstite nove usisne konzole.

Zamjena valjkaste četke

- Skinite spremnik svježe vode.
- Skinite spremnik prijave vode.
- Položite uređaj na stražnju stranu.
- Pritisnite gumb za deblokiranje valjkastih četki pa zatim valjkastu četku preklonite prema dolje i skinite je sa zahvatnika.
- Nove valjkaste četke natakните na zahvatnik i blokirajte na suprotnoj strani.

Čišćenje i njega

Čišćenje razdjelnika vode

- Uklonite valjak četke (vidi „Zamjena valjkaste četke“).

Slika 7

- Izvucite traku za raspodjelu vode u tu-nelu četke.
- Tekućom vodom očistite kanal za na-vodnjavanje i otvore na letvici za distri-buciju vode.

Čišćenje usisne cijevi

- Skinite spremnik svježe vode s uređaja.
- Kuku za nošenje spremnika prijave vode preklonite prema dolje i skinite spremnik.

Slika 8

- Izvucite spoj između usisne cijevi i usisnog crijeva sa stražnje strane iz uređaja, zakrenite i izvucite usisnu cijev i usisno crijevo.

Usisna cijev je odvojena i oba kraja su dostupna za čišćenje.

Slika 9

- Povucite usisnu konzolu prema dolje i usisni kanal u glavi za čišćenje dostupan je za čišćenje.
- Usisno crijevo i usisni kanal isperite vodom ili nekim tupim predmetom izvucite ili izgurajte začepljenja.

Zaštita od mraza

Pri opasnosti od mraza:

- Ispraznite spremnik za svježu i prijavu vodu.
- Uređaj spremite u prostoriju zaštićenu od smrzavanja.

Jamstvo

U svakoj zemlji važe jamstveni uvjeti koje je izdala naša nadležna organizacija za distribuciju. Eventualne smetnje na priboru za vrijeme trajanja jamstva uklanjamo besplatno ukoliko je uzrok greška u materijalu ili proizvodnji. U slučaju koji podliježe garanciji obratite se, uz prilaganje potvrde o kupnji, Vašem prodavaču ili najbližoj ovlaštenoj servisnoj službi.

Smetnje

⚠ UPOZORENJE

Opasnost od ozljeda nehotično pokrenutim uređajem.

Prije svih radova na uređaju isključite uređaj i izvadite bateriju.

PAŽNJA

Opasnost od oštećenja stroja uslijed ispuštanja vode. Spremnike prljave i svježe vode ispraznite prije radova na održavanju uređaja.

U slučaju smetnji koje se ne mogu otkloniti uz pomoć ove tablice, pozovite servisnu službu.

Smetnja	Otklanjanje
Uređaj ne radi	<p>Provjerite nalazi li se dovoljno napunjena baterija u prihvatni baterije, je li gurnuta do graničnika i uglavljena.</p> <p>Provjerite da neko strano tijelo ne blokira valjkaste četke te ga otklonite.</p>
Nedovoljna količina vode	<p>Provjerite razinu svježe vode i po potrebi dopunite spremnik.</p> <p>Otvorite zatvarač spremnika svježe vode. Ako se prilikom otvaranja ustanovi podtlak u spremniku, očistite ventil za odzračivanje u zatvaraču spremnika svježe vode.</p> <p>Očistite razdjelnik vode (vidi poglavlje "Čišćenje razdjelnika vode").</p> <p>Izvadite spremnik svježe vode i provjerite je li mrežica zaprljana. Po potrebi izvadite i očistite mrežicu.</p> <p>Slika 6</p> <p>Izvučite ventil s filtrom na spremniku svježe vode i isperite mlakom vodom.</p> <p>Očistite mrežicu u bloku čistača.</p>
Iz spremnika svježe vode može tijekom dopunjavanja kapati voda	<p>Slika 6</p> <p>Izvučite ventil s filtrom na spremniku svježe vode i isperite mlakom vodom.</p>
Nedovoljan učinak usisavanja	<p>Ispraznite spremnik prljave vode.</p> <p>Postavite spremnik prljave vode u uređaj da dosjedne.</p> <p>Očistite brtvila između spremnika prljave vode i poklopca, provjerite zabrtvljenost i po potrebi zamijenite.</p> <p>Provjerite jesu li usisne konzole uglavljene u blok čistača.</p> <p>Usisna konzola je začepljena - očistite je.</p> <p>Ako su usisne konzole pohabane, zamijenite prednju sa stražnjom. U slučaju da su obe usisne konzole pohabane, postavite nove.</p> <p>Provjerite jesu li su oba dijela usisne cijevi ispravno spojena sa spojem usisne cijevi.</p> <p>Provjerite začepljenost usisne cijevi i usisnog kanala, po potrebi otklonite začepljenja (vidi poglavlje "Čišćenje usisne cijevi").</p> <p>Provjerite je li kabel iza spremnika položen ravno i je li postavljen priloženi poklopac.</p>
Nezadovoljavajući rezultat čišćenja	<p>Provjerite istrošenost valjkastih četki, po potrebi ih zamijenite.</p>
Četka se ne vrti	<p>Provjerite da neko strano tijelo ne blokira valjkaste četke te ga otklonite.</p>
Zvuk škripanja, četka se ne okreće	<p>Aktivirala se klizna spojka. Isključite aparat, provjerite/očistite valjkastu četku.</p>

Pribor i pričuvni dijelovi

Upotrebljavajte samo originalni pribor i originalne rezervne dijelove, oni jamče za siguran rad uređaja bez smetnji.

Informacije o priboru i rezervnim dijelovima možete pronaći na www.kaercher.com.

Pribor	Opis	Kataloški broj
Crvena valjkasta četka	Univerzalna četka za sve podne obloge	4.762-005.0
Narančasta valjkasta četka	Specijalna četka za hrapave podove, kao što su neklizajuće pločice i fuge	4.762-484.0
Bijela valjkasta četka	Mekana četka za osjetljive podove te za poliranje	4.762-452.0
Plava valjkasta četka	Mekana četka za dubinsko čišćenje tepiha	4.762-499.0
Valjak od mikrovlakana	Četka za čišćenje od mikrovlakana s posebno visokom snagom čišćenja. Osobito pogodna za gres pločice.	4.762-453.0
Zamjenska usisna konzola, plava, silikon	Izrađena od silikona, potrebna su 2 komada.	4.777-008.0
Zamjenska usisna konzola, siva, otporna na ulje	Za uklanjanje masnih mrlja, npr. u kuhinjama i radionicama. Potrebna 2 komada.	4.777-324.0
Komplet za čišćenje tepiha	Dubinsko čišćenje tekstilnih površina. Sastoji se iz valjkaste četke, 2 usisne konzole, 1 lit. koncentrata sredstva za pranje i 500 ml sredstva za uklanjanje mrlja	2.783-005.0
Zamjenska baterija „Battery Power+ 36/75 DW“	Visoko učinkovita baterija 36 V, 7,5 Ah	2.445-043.0
Punjač „Battery Power+“	Punjač za brzo punjenje 36 V *EU	2.445-045.0

EU izjava o usklađenosti

Izjavljujemo da navedeni uređaj u svojoj zamisli i konstrukciji te kod nas korištenoj izvedbi odgovara osnovnim sigurnosnim i zdravstvenim zahtjevima u skladu s niže navedenim direktivama Europske Zajednice. Ova izjava gubi valjanost u slučaju izmjene stroja koja nisu ugovorene s nama.

Proizvod: čistač podova

Tip: 1.783-xxx

Odgovarajuće smjernice EU:

2006/42/EZ (+2009/127/EZ)

2014/30/EU

2011/65/EU

Primijenjene usklađene norme:

EN 60335-1

EN 60335-2-72

EN 62233: 2008

EN 55014-1:2006 + A1: 2009 + A2:2011

EN 55014-2: 1997 + A2: 2008

EN IEC 63000: 2018

Primijenjeni nacionalni standardi:

-

Dolje potpisani djeluju u ime i po opunomoćenju uprave.



H. Jenner

Chairman of the Board of Management



S. Reiser

Director Regulatory Affairs & Certification

Opunomoćeni za izradu dokumentacije:

S. Reiser

Alfred Kärcher SE & Co. KG

Alfred-Kärcher-Straße 28-40

71364 Winnenden (Germany)

Tel.: +49 7195 14-0

Fax: +49 7195 14-2212

Winnenden, 2021/03/01

Tehnički podaci

Snaga		
Nazivni napon	V	36
Prosječna potrošnja energije	W	550
Klasa zaštite		III
Zaštita		IPX4
Usisivanje		
Snaga usisavanja, protok zraka	l/s	23
Snaga usisavanja, podtlak	kPa	12
Četka za čišćenje		
Radna širina	mm	300
Promjer četki	mm	60
Broj okretaja četki	1/min	1270
Dimenzije i težine		
Teoretski površinski učinak	m ² /h	200
Zapremnina spremnika svježe/prljave vode	l	4
Duljina x širina x visina	mm	390 x 335 x 1180
Transportna težina	kg	17,5
Ukupna težina	kg	21,5
Utvrđene vrijednosti prema EN 60335-2-72		
Vrijednost vibracije na ruci	m/s ²	<2,5
Nepouzdanost K	m/s ²	0,2
Razina zvučnog tlaka L _{PA}	dB(A)	72,4
Nepouzdanost K _{PA}	dB(A)	1
Razina zvučne snage L _{WA}	dB(A)	86
Nepouzdanost K _{WA}	dB(A)	1



Pre prve upotrebe Vašeg uređaja pročitajte ove originalno uputstvo za rad, postupajte prema njemu i sačuvajte ga za kasniju upotrebu ili za sledećeg vlasnika.

Pregled sadržaja

Sigurnosne napomene	SR	1
Funkcija	SR	1
Namensko korišćenje	SR	1
Zaštita životne sredine	SR	2
Komandni elementi	SR	2
Prvo puštanje u rad	SR	2
Rad	SR	3
Transport	SR	4
Skladištenje	SR	4
Nega i održavanje	SR	4
Smetnje	SR	6
Pribor i rezervni delovi	SR	8
Izjava o usklađenosti sa propisima EU	SR	9
Tehnički podaci	SR	9

Sigurnosne napomene

- Pre prvog korišćenja uređaja pročitajte i uzmite u obzir ovo uputstvo za rukovanje kao i priloženu brošuru sa sigurnosnim napomenama za uređaje za čišćenje četkanjem 5.956-251.0.
- Pročitajte i sledite posebno uputstvo za rad kao i sigurnosne napomene za priloženu bateriju.
- Pročitajte posebno uputstvo za rad i obratite pažnju na sigurnosne napomene za priloženi punjač.
- Osim ovih napomena u uputstvu za rad moraju se uvažavati i opšte sigurnosne napomene kao i zakonski propisi o zaštiti na radu.

⚠ OPASNOST

Opasnost od povreda! Izvaditi bateriju pre svih radova na nezi, održavanju i servisiranju uređaja.

Funkcija

Mašina za ribanje i usisavanje je namenjena za mokro čišćenje ravnih podova.

Radna širina od 300 mm i zapremina rezervoara za svežu i prijavu vodu od po 4 lit. omogućavaju efikasno čišćenje malih površina.

Uređaj se snabdeva energijom preko baterije

Napomena:

Zavisno od zahteva čišćenja uređaj može da se opremi različitim priborom.

Zatražite naš katalog ili posetite našu Internet stranicu pod www.kaercher.com.

Namensko korišćenje

Ovaj uređaj koristite isključivo u skladu sa navodima ovog radnog uputstva.

- Ovaj uređaj je prikladan za profesionalnu primjenu, npr. u hotelima, školama, bolnicama, fabrikama, prodavnicama, kancelarijama i ostalim poslovnim prostorima.
- Uređaj sme da se koristi samo za čišćenje tvrdih površina otpornih na vlagu i sredstva za poliranje. Raspon radne temperature je između +5°C i +40°C.
- Uređaj nije prikladan za čišćenje smrznutih podova (npr. u rashladnim komorama).
- Uređaj se sme opremiti isključivo originalnim priborom i rezervnim delovima.
- Uređaj je razvijen za čišćenje podova u zatvorenim prostorijama odnosno podova natkrivenih površina.
- Uređaj nije namenjen za čišćenje javnih saobraćajnih površina.
- Uređaj nije prikladan za primenu u područjima gde postoji opasnost od eksplozija.

Zaštita životne sredine



Ambalaža se može ponovo preraditi. Molimo Vas da ambalažu ne bacate u kućne otpatke nego da je dostavite na odgovarajuća mesta za ponovnu preradu.



Stari uređaji sadrže vredne materijale sa sposobnošću recikliranja i treba ih dostaviti za ponovnu preradu. Primarne i punjive baterije sadrže materije koje ne smeju dospeti u čovekovu okolinu. Stoga Vas molimo da stare uređaje, primarne i punjive baterije odstranjete preko primerenih sabirnih sistema. Električni i elektronski uređaji sadrže često sastavne delove koji, u slučaju nepravilnog rukovanja ili nepravilnog odlaganja u otpad, mogu da predstavljaju potencijalnu opasnost za zdravlje ljudi i okolinu. Ipak, ovi sastavni delovi su neophodni za pravilan rad uređaja. Uređaji koji su označeni ovim simbolom ne smeju da se odlažu u kućni otpad.

Napomene o sastojcima (REACH)

Aktuelne informacije o sastojcima možete pronaći na stranici:

www.kaercher.com/REACH

Komandni elementi

Slike se nalaze na omotu

Slika 1

- 1 Ručka
- 2 Prekidač pumpe za vodu
- 3 Prekidač za rad četki i usisavanje
- 4 Ručka za nošenje
- 5 Kuka za nošenje rezervoara za prljavu vodu
- 6 Rezervoar prljave vode
- 7 Rezervoar za svežu vodu
- 8 Zatvarač rezervoara za svežu vodu (otvor za punjenje)

- 9 Baterija
- 10 Držač akumulatora
- 11 Blok čistača
- 12 Papučica dizača usisnih konzola
- 13 Bravica za parkirni položaj
- 14 Prikaz stanja baterije
Potražite informacije u uputstvu za rad baterije.
- 15 Brava baterije
- 16 dugme za odglavlivanje, rezervna četka
- 17 Valjkasta četka
- 18 Usisna konzola
- 19 Poklopac rezervoara za prijavu vodu
- 20 Zatvarač poklopca rezervoara za prijavu vodu
- 21 Indikator napunjenosti
- 22 Prikaz napunjenosti akumulatora
Svetle 3 LED lampice: 100-76% preostali kapacitet
Svetle 2 LED lampice: 75-51% preostali kapacitet
Svetli 1 LED lampica: 50-26% preostali kapacitet
Treperi 1 LED lampica: Preostali kapacitet ispod 26%, napunite bateriju
- 23 Spoj usisne cevi i usisnog creva
- 24 Usisna cev
- 25 Usisno crevo

Prvo puštanje u rad

Slika 2

- Cev na kraju ručke utaknite u otvor na uređaju.
- Pritisnite rezu i ručku ugurajte tako da se uglavi u uređaj.
- Usmerite kabl u uređaju i postavite poklopac onako kako je prikazano na priloženom listu.
- Napunite bateriju.
Opis toga možete pronaći u posebnim uputstvima za rad baterije i punjača.

Postavljanje baterije

Slika 3

- Napunjenu bateriju postavite u prihvatni deo i gurnite do kraja tako da uđe u ležište.

Rad

Dopunjavanje rezervoara sveže vode

⚠ OPREZ

Opasnost od oštećenja. Upotrebljavajte samo preporučene deterdžente. Za druge deterdžente korisnik na sebe preuzima povećan rizik od nesreća, remećenja sigurnosti pri radu i smanjenog životnog veka uređaja. Koristite samo deterdžente koji ne sadrže rastvarače, sonu i fluorovodoničnu kiselinu.

Obratite pažnju na sigurnosne napomene na pakovanjima deterdženata.

PAŽNJA

Ne primenjujte deterdžente koji jako pene. Uzmite u obzir uputstva za doziranje.

Preporučeni deterdženti:

Primena	Deterdžent	Doziranje
Alkalno sredstvo za redovno čišćenje	CA 50 C	0,2 - 1,0%
Kiselostredstvo za redovno čišćenje, za sanitarne prostorije, bazene itd. uklanja naslage kamenca.	RM 738	0,5 - 3,0%
Sredstvo za brisanje EXTRA	RM 780	0,5 - 2,0%
Kiselostredstvo za dubinsko pranje podova	RM 751	1,0 - 25%

- Skinite rezervoar sveže vode s uređaja.
- Otvorite zatvarač rezervoara sveže vode.
- Ulijte mešavinu vode i deterdženta. Najviša temperatura tečnosti sme da iznosi 50 °C.
- Zatvorite zatvarač rezervoara sveže vode.
- Rezervoar sveže vode stavite u uređaj.

Čišćenje

PAŽNJA

Opasnost od oštećenja podne obloge. Metoda čišćenja za jaka zaprljanja sme da se primenjuje samo na podovima koji su podesni za to.

Opasnost od oštećenja pumpe za svežu vodu pri radu na suvo zbog praznog rezervoara sveže vode. Nadgledajte indikator napunjenosti i u slučaju da je rezervoar sveže vode prazan isključite prekidač pumpe za vodu.

PAŽNJA

Opasnost od oštećenja baterije. Ako tokom čišćenja treperi LED indikator za napunjenost baterije, treba prekinuti rad i napuniti bateriju.

Normalna zaprljanost

Slika 

- Pedalu za podizanje usisne šipke postavite u položaj „usisavanje“ (položaj „1/ON“).
- Pritisnite bravicu za parkirni položaj i ručku preklonite unazad.
- Pritisnite prekidač za rad četki i usisavanje.
- Uključite prekidač pumpe za vodu.
- Uređaj pomerajte po površini koju treba očistiti.

Jaka zaprljanost

Slika 

- Pedalu za podizanje usisne šipke postavite u položaj „bez usisavanja“ (položaj „0/OFF“) i izvršite čišćenje kao kada je normalno zaprljanje. Tečnost za čišćenje ostaje na površini koja treba da se očisti i ima vremena da deluje.
- Postavite papučicu dizača usisnih konzola u položaj "usisavanje" i još jednom pređite preko površine koju čistite.

Završetak čišćenja

- Isključite prekidač pumpe za vodu.
- Još malo pomerajte uređaj kako biste usisali preostalu vodu.
- Pritisnite prekidač za rad četki i usisavanje.
- Ručku preklopите prema napred i uglavite u parkirni položaj.

Pražnjenje rezervoara prljave vode

⚠ **UPOZORENJE**

Слідуйте місцевим нормам щодо стічних вод.

Napomena

Kada se rezervoar prljave vode napuni, plovak zatvara usisni kanal. Usisavanje se prekida. Ispraznite rezervoar prljave vode.

- Isključite uređaj.
- Uspravite uređaj i uglavite u parkirni položaj.
- Skinite rezervoar sveže vode s uređaja.
- Kuku za nošenje rezervoara za prljavu vodu preklopите na dole i skinite rezervoar.
- Podignite zatvarač i skinite poklopac rezervoara za prljavu vodu.
- Izlijte prljavu vodu.
- Zatim rezervoar za prljavu vodu isperite čistom vodom.
- Postavite poklopac na rezervoar za prljavu vodu i uglavite ga.
- Rezervoar za prljavu vodu stavite u uređaj.

Pražnjenje rezervoara za svežu vodu

- Skinite rezervoar sveže vode s uređaja.
- Otvorite zatvarač rezervoara sveže vode.
- Izlijte tečnost za pranje.
- Zatvorite zatvarač rezervoara sveže vode.
- Rezervoar sveže vode stavite u uređaj.

Punjenje baterije

PAŽNJA

Za punjenje sme da se koristi samo isporučeni ili preporučeni punjač za brzo punjenje.

Obratite pažnju na opise posebnih uputstava za rad baterija i punjača.

Slika 5

- Pritisnite taster za deblokadu i ispraznjenu bateriju izvucite iz prihvatnog dela.
- Napunite bateriju.

Slika 6

- Napunjenu bateriju postavite u prihvatni deo i gurnite do kraja tako da uđe u ležište.

Transport

⚠ **OPREZ**

Opasnost od povreda i oštećenja! Prilikom transporta pazite na težinu uređaja.

- Ručku preklopите prema napred i uglavite u parkirni položaj.
- Ručku preklopите unazad i gurajte uređaj ili
- Uređaj podignite i nosite držeći ga za ručku za nošenje.
- Prilikom transporta vozilima osigurajte uređaj od klizanja i nakretanja u skladu sa odgovarajućim važećim propisima.

Skladištenje

⚠ **OPREZ**

Opasnost od povreda i oštećenja! Pri skladištenju imajte u vidu težinu uređaja. Ovaj uređaj se sme skladištiti samo u zatvorenim prostorijama.

Nega i održavanje

⚠ **UPOZORENJE**

Opasnost od povreda nehotično pokrenutim uređajem.

Uređaj pre svih radova na njemu isključite i izvadite bateriju.

PAŽNJA

Opasnost od oštećenja uređaja usled ispuštanja vode. Rezervoare za prljavu i svežu vodu ispraznite pre radova na održavanju uređaja.

Plan održavanja

Nakon rada

PAŽNJA

Opasnost od oštećenja. Uređaj ne prskajte vodom i ne primenjujte nagrizajuća sredstva za pranje.

- Čišćenje rezervoara za prljavu vodu: Ispraznite rezervoar za prljavu vodu i isperite ga svežom vodom. Očistite zaptivke između rezervoara za prljavu vodu i uređaja.
- Isperite uređaj: Rezervoar sveže vode napunite čistom vodom (bez deterdženta) i pustite uređaj da radi jedan minut sa aktiviranim navlaživanjem četki.
- Uklonite ostatak vode iz rezervoara za svežu vodu.
- Uređaj prebrišite spolja vlažnom krpom natopljenom u rastvor blagog sredstva za pranje.
- Očistite usisne konzole, proverite pohabanost i po potrebi ih zamenite (vidi poglavlje "Radovi na održavanju").
- Proverite istrošenost četke i ako je potrebno zamenite je (vidi poglavlje "Radovi na održavanju").

Godišnje

- Uređaj predajte električaru radi sprovođenja propisanog ispitivanja bezbednosti.

Radovi na održavanju

Zamena usisnih konzola

Napomena:

Usisne konzole su za uređaj pričvršćene uskočnim zatvaračem i mogu se lako izvući.

- Pedalu za podizanje usisne šipke postavite u položaj „usisavanje“ (položaj „1/ON“).
- Skinite rezervoar sveže vode.
- Skinite rezervoar za prljavu vodu.
- Položite uređaj na zadnju stranu.
- Skinite usisne konzole na dole.
- Namestite i uglavite nove usisne konzole.

Zamena valjkaste četke

- Skinite rezervoar sveže vode.
- Skinite rezervoar za prljavu vodu.
- Položite uređaj na zadnju stranu.
- Pritisnite dugme za odglavlivanje valjkastih četki pa potom valjkastu četku preklopite na dole i skinite je sa zahvatnika.
- Nove valjkaste četke natakните na zahvatnik i blokirajte na suprotnoj strani.

Čišćenje i nega

Čišćenje razdelnika vode

- Izvadite valjkastu četku (pogledajte poglavlje „Zamena valjkaste četke“).
- Slika 7
- Izvucite lajsnu za raspodelu vode u tunelu četke.
 - Tekućom vodom očistite kanal za navodnjavanje i otvore na letvici za distribuciju vode.

Čišćenje usisne cevi

- Skinite rezervoar sveže vode s uređaja.
- Kuku za nošenje rezervoara za prljavu vodu preklopite na dole i skinite rezervoar.

Slika 8

- Izvucite spoj usisne cevi i usisnog creva iz uređaja povlačenjem unazad, zakrenite usisnu cev i usisno crevo. Usisna cev je odvojena i oba kraja su dostupna za čišćenje.

Slika 9

- Usisnu šipku povucite nadole, usisni kanal u glavi za čišćenje je dostupna za čišćenje.
- Usisno crevo i usisni kanal isperite vodom ili nekim tupim predmetom izvucite ili izgurajte začepljenja.

Zaštita od mraza

U slučaju opasnosti od mraza:

- Ispraznite rezervoar za svežu i prljavu vodu.
- Uređaj čuvajte u prostoriji zaštićenoj od smrzavanja.

Garancija

U svakoj zemlji važe garantni uslovi koje je izdala naša nadležna distributivna organizacija. Eventualne smetnje na priboru za vreme trajanja garancije otklanjamo besplatno, ukoliko je uzrok greška u materijalu ili proizvodnji. U slučaju koji podleže garanciji obratite se sa potvrdom o kupovini Vašem prodavcu ili najbližoj ovlašćenoj servisnoj službi.

Smetnje

⚠ **UPOZORENJE**

Opasnost od povreda nehotično pokrenutim uređajem.

Pre svih radova na uređaju, isključiti uređaj i skinuti bateriju.

PAŽNJA

Opasnost od oštećenja uređaja usled ispuštanja vode. Rezervoare za prljavu i svežu vodu ispraznite pre radova na održavanju uređaja.

U slučaju smetnji koje se ne mogu otkloniti uz pomoć ove tabele, pozovite servisnu službu.

Smetnja	Otklanjanje
Uređaj ne radi	Proverite da li se prihvatniku nalazi dovoljno napunjena baterija, da li je ugurana do kraja i da li je ušla u ležište. Proverite da neko strano telo ne blokira valjkaste četke pa ga otklonite.
Nedovoljna količina vode	Proverite nivo sveže vode i po potrebi dopunite rezervoar. Otvorite zatvarač rezervoara sveže vode. Ukoliko se prilikom otvaranja utvrdi podpritisak u rezervoaru, očistite odušni ventil u zatvaraču rezervoara sveže vode. Očistite razdelnik vode (vidi poglavlje "Čišćenje razdelnika vode"). Izvadite rezervoar sveže vode i proverite da li je mrežica zaprljana. Po potrebi izvadite i očistite mrežicu. Slika 6 Izvucite ventil sa filterom na rezervoaru za svežu vodu i isperite ga u mlakoj vodi. Očistite mrežicu u bloku čistača.
Iz rezervoara za svežu vodu može kapati voda prilikom dopunjavanja	Slika 6 Izvucite ventil sa filterom na rezervoaru za svežu vodu i isperite ga u mlakoj vodi.

Smetnja	Otklanjanje
Nedovoljan učinak usisavanja	Ispraznite rezervoar prljave vode.
	Uglavite rezervoar za prljavu vodu u uređaj.
	Očistite zaptivke između rezervoara prljave vode i poklopca, proverite zaptivenost i po potrebi zamenite.
	Proverite da li su usisne konzole uglavljene u blok čistača.
	Usisna konzola je začepljena - očistite je.
	Ako su usisne konzole pohabane, zamenite prednju i zadnju međusobno. Ako su obe usisne konzole pohabane, postavite nove.
	Proverite da li su oba dela usisne cevi ispravno spojena sa spojem usisne cevi.
	Proverite začepljenost usisne cevi i usisnog kanala, po potrebi otklonite začepljenja (vidi poglavlje "Čišćenje usisne cevi").
	Proverite da li je kabl iza rezervoara položen ravno i da li je postavljen priloženi poklopac.
Nezadovoljavajući rezultat čišćenja	Proverite istrošenost valjkastih četki i ako je potrebno zamenite ih.
Četka se ne vrti	Proverite da neko strano telo ne blokira valjkaste četke pa ga otklonite.
Zvuk škripanja, četka se ne okreće	Aktivirala se klizna spojnica. Isključite aparat, proverite/očistite valjkastu četku.

Pribor i rezervni delovi

Koristite samo originalni pribor i originalne rezervne delove, oni pružaju garanciju za bezbedan i nesmetan rad uređaja.

Informacije o priboru i rezervnim delovima možete pronaći na www.kaercher.com.

Pribor	Opis	Broj narudžbe
Crvena valjkasta četka	Univerzalna četka za sve podne obloge	4.762-005.0
Narandžasta valjkasta četka	Specijalna četka za hrapave podove kao što su neklizajuće pločice i fuge	4.762-484.0
Bela valjkasta četka	Mekana četka za osetljive podove i za poliranje	4.762-452.0
Plava valjkasta četka	Mekana četka za dubinsko čišćenje tepiha	4.762-499.0
Valjak od mikrovlakana	Četka za čišćenje od mikrovlakana s posebno visokom moći čišćenja. Specijalno za gres pločice.	4.762-453.0
Rezervna usisna šipka, plava, od silikona	Od silikona, potrebna 2 komada.	4.777-008.0
Rezervna usisna šipka, siva, otporna na ulje	Za uklanjanje masnih mrlja, npr. u kuhinjama i radionicama. Potrebna 2 komada.	4.777-324.0
Komplet za čišćenje tepiha	Dubinsko čišćenje tekstilnih površina. Sastoji se iz valjkaste četke, 2 usisne konzole, 1 lit. koncentrovanog sredstva za pranje i 500 ml sredstva za uklanjanje mrlja	2.783-005.0
Rezervna baterija „Battery Power+ 36/75 DW“	Baterija visokih performansi 36 V, 7,5 Ah	2.445-043.0
Punjač „Battery Power+“	Punjač za brzo punjenje 36 V *EU	2.445-045.0

Izjava o usklađenosti sa propisima EU

Ovim izjavljujemo da ovdje opisana mašina po svojoj koncepciji i načinu izrade, sa svim njenim modelima koje smo izneli na tržište, odgovara osnovnim zahtevima dole navedenih propisa Evropske Zajednice o sigurnosti i zdravstvenoj zaštiti. Ova izjava prestaje da važi ako se bez naše saglasnosti na mašini izvedu bilo kakve promene.

Proizvod: mašina za pranje podova

Tip: 1.783-xxx

Odgovarajuće EU-direktive:

2006/42/EZ (+2009/127/EZ)

2014/30/EU

2011/65/EU

Primenjene usklađene norme:

EN 60335-1

EN 60335-2-72

EN 62233: 2008

EN 55014-1:2006 + A1: 2009 + A2:2011

EN 55014-2: 1997 + A2: 2008

EN IEC 63000: 2018

Primenjeni nacionalni standardi:

-

Potpisnici deluju po nalogu i uz punomoć upravnog odbora.



H. Jenner
Chairman of the Board of Management



S. Reiser
Director Regulatory Affairs & Certification

Opunomoćeni za izradu dokumentacije:

S. Reiser

Alfred Kärcher SE & Co. KG

Alfred-Kärcher-Straße 28-40

71364 Winnenden (Germany)

Tel.: +49 7195 14-0

Fax: +49 7195 14-2212

Winnenden, 2021/03/01

Tehnički podaci

Snaga		
Nominalni napon	V	36
Prosečna potrošnja energije	W	550
Klasa zaštite		III
Stepen zaštite		IPX4
Usisivanje		
Snaga usisavanja, protok vazduha	l/s	23
Snaga usisavanja, podpritisak	kPa	12
Četka za čišćenje		
Radna širina	mm	300
Prečnik četki	mm	60
Broj obrtaja četki	1/min	1270
Dimenzije i težine		
Teoretski površinski učinak	m ² /h	200
Zapremina rezervoara i sveže/prljave vode	l	4
Dužina x širina x visina	mm	390 x 335 x 1180
Transportna težina	kg	17,5
Ukupna težina	kg	21,5
Izračunate vrednosti prema EN 60335-2-72		
Vrednost vibracije na ruci	m/s ²	<2,5
Nepouzdanost K	m/s ²	0,2
Nivo zvučnog pritiska L _{PA}	dB(A)	72,4
Nepouzdanost K _{PA}	dB(A)	1
Nivo zvučne snage L _{WA}	dB(A)	86
Nepouzdanost K _{WA}	dB(A)	1



Преди първото използване на Вашия уред прочетете това оригинално инструкция за работа, действайте според него и го запазете за по-късно използване или за следващия притежател.

Съдържание

Указания за безопасност . . .	BG	1
Функция	BG	1
Употреба по предназначение	BG	1
Опазване на околната среда	BG	2
Обслужващи елементи	BG	2
Първо пускане в експлоатация	BG	3
Експлоатация.	BG	3
Транспорт.	BG	5
Съхранение	BG	5
Грижи и поддръжка	BG	5
Повреди	BG	6
Принадлежности и резервни части.	BG	8
ЕС Декларация за съответствие.	BG	9
Технически данни	BG	9

Указания за безопасност

- Преди да експлоатирате уреда за първи път, прочетете и съблюдавайте настоящото упътване за употреба и приложената брошура „Указания за безопасност за уреди, почистващи с четки“ 5.956-251.0.
- Прочетете и спазвайте отделното ръководство за експлоатация с дадените в него указания за безопасност на приложената акумулираща батерия.
- Прочетете и спазвайте отделното ръководство за експлоатация с дадените в него указания за безопасност на приложеното зарядно устройство.
- Освен указанията в ръководството за експлоатация трябва да се спазват и общите нормативни предписания за безопасност и предпазване от злополуки.

⚠ ОПАСНОСТ

Опасност от нараняване! Преди всички дейности, свързани с грижите, поддръжката и ремонтите на уреда, изваждайте батерията на уреда.

Функция

Търкащата изсмукваща машина се използва за мокро почистване на равни подове.

Работната ширина от 300 мм и вместимостта на резервоара за чиста и мръсна вода от съответно 4 л позволяват ефективно почистване на малки повърхности.

Уредът се захранва с електроенергия с помощта на батерия

Указание:

В съответствие със задачата на почистване уредът може да бъде оборудван с различни принадлежности.

Попитайте за нашия каталог или ни посетете в Интернет на адрес www.kaercher.com.

Употреба по предназначение

Използвайте този уред само в съответствие със задачите в настоящото Упътване за експлоатация.

- Този уред е годен за професионална употреба, напр. в хотели, училища, болници, фабрики, магазини, офиси и помещения под наем.
- Уредът може да се използва само за почистване на не чувствителни към влага е не чувствителни към полиране твърди повърхности.
Температурният обхват на приложение е между +5°C и +40°C.
- Уредът не е подходящ за почистване на замръзнали подове (напр. в хладилни помещения).
- Уредът може да се оборудва само с оригинални принадлежности и резервни части.
- Уредът е разработен за почистване на подове във вътрешни пространства респ. на покрити повърхности.

- Уредът не е предназначен за почистване на обществени транспортни пътища.
- Уредът не е подходящ за приложение в застрашени от експлозии обкръжения.

Опазване на околната среда



Опаковъчните материали могат да се рециклират. Моля не хвърляйте опаковките при домашните отпадъци, а ги предайте на вторични суровини с цел повторна употреба.



Старите уреди съдържат ценни материали, подлежащи на рециклиране, които могат да бъдат употребени повторно. Батериите и акумулаторите съдържат вещества, които не бива да попадат в околната среда. Поради това моля отстранявайте старите уреди, батериите и акумулаторите посредством подходящи за целта системи за събиране.

Електрическите и електронните уреди често съдържат съставни части, които при неправилно боравене или неправилно изхвърляне могат да представляват потенциална опасност за човешкото здраве и за околната среда. Въпреки това за правилната експлоатация на уредите тези съставни части са необходими. Обозначените с този символ уреди не трябва да бъдат изхвърляни с битовите отпадъци.

Указания за съставките (REACH)

Актуална информация за съставките ще намерите на:

www.kaercher.com/REACH

Обслужващи елементи

Вижте изображенията на корицата

Фигура 1

- 1 Дръжка
- 2 Прекъсвач Водна помпа
- 3 Бутон Режим на четкане/всмукване
- 4 Дръжка за носене
- 5 Дръжка резервоар за мръсна вода
- 6 Резервоар мръсна вода
- 7 Резервоар чиста вода
- 8 Затварящо приспособление на резервоара за чиста вода (отвор за пълнене)
- 9 Акумулаторна батерия
- 10 Гнездо на акумулиращата батерия
- 11 Почистваща глава
- 12 Педал повдигане на лента засмукване
- 13 Деблокиране на положението при паркиране
- 14 Индикация на батериите
Във връзка с това вж. ръководството за експлоатация на акумулиращата батерия
- 15 Деблокиране на батерията
- 16 Блокиращ механизъм, сменяща се четка
- 17 Валяк с четка
- 18 Лента засмукване
- 19 Капак резервоар мръсна вода
- 20 Затварящо приспособление на капак на резервоара за мръсна вода
- 21 Индикатор за нивото
- 22 Индикатор за зареждане на акумулиращата батерия
Светят 3 светодиода: оставащ капацитет 100-76 %
Светят 2 светодиода: оставащ капацитет 75-51 %
Свети 1 светодиод: оставащ капацитет 50-26 %
Мига 1 светодиод: оставащ капацитет под 26 %, заредете акумулиращата батерия
- 23 Връзка всмукателна тръба-всмукателен маркуч
- 24 Всмукателна тръба
- 25 Маркуч за боклук

Първо пускане в експлоатация

Фигура 2

- Поставете тръбата на края на дръжката в отвора на уреда.
- Притиснете фиксатора и пъхнете дръжката, докато се фиксира в уреда.
- Насочете кабела в уреда и поставете капака, както е показано на приложената брошура.
- Заредете батерията.
Описанието във връзка с това е дадено в отделните ръководства за експлоатация на акумулиращата батерия и на зарядното устройство

Да се постави батерията

Фигура 3

- Поставете заредената акумулираща батерия в гнездото на акумулиращата батерия, пъхнете я докрай и я фиксирайте.

Експлоатация

Пълнене на резервоара за чиста вода

⚠ ПРЕДПАЗЛИВОСТ

Опасност от увреждане. Използвайте единствено предписаните почистващи препарати. За останалите почистващи препарати има повишена опасност за потребителя по отношение на производствената безопасност, опасност от злополуки и намаляване на срока на експлоатация на уреда. Използвайте само почистващи препарати, които не съдържат разтворители, солна и флуороводородна киселина. Спазвайте указанията за безопасност за почистващите средства.

ВНИМАНИЕ

Да не се използват силно пенливи почистващи средства.
Спазвайте указанията за дозиране.
Препоръчително средство за почистване:

Употреба	Почистващ препарат	Дозировка
Поддържащ почистващ алкален апарат	CA 50 C	0,2 - 1,0%
Поддържащ почистващ апарат кисел, за санитарната област, басейни и т.н. Отстранява отлагания на котлен камък.	RM 738	0,5 - 3,0%
Грижа при изтриване EXTRA	RM 780	0,5 - 2,0%
Основен почистващ препарат за подове, кисел	RM 751	1,0 - 25%

- Свалете резервоара за чиста вода от уреда.
- Отворете заключването на резервоара за чиста вода.
- Налейте разтвор на вода и почистващ препарат. Максимална температура на течността 50 °C.
- Затворете заключването на резервоара за чиста вода.
- Поставете резервоара за чиста вода в уреда.

Почистване

ВНИМАНИЕ

Опасност от увреждане за подовата настилка. Методът на почистване за силно замърсяване следва да се прилага при подходящи за това подове.

Опасност от увреждане за помпата за чиста вода при сух ход поради празен резервоар за чиста вода. Наблюдавайте индикатора за нивото и при празен резервоар за чиста вода изключете прекъсвача на водната помпа.

ВНИМАНИЕ

Опасност от повреда на акумулиращата батерия. Ако по време на работата по почистване светодиодът на индикатора за зареждане на акумулиращата батерия мига, работата трябва да се спре и акумулиращата батерия да се зареди.

Нормално замърсяване

Фигура 4

- Поставете педала за повдигане на лента засмукване в положение „изсмукване“ (положение „1/ON“).
- Натиснете деблокирането на положението при паркиране и завъртете дръжката назад.
- Натиснете бутон Режим на четкане/всмукване.
- Включете прекъсвача на водната помпа.
- Придвигнете уреда над повърхността за почистване.

Силно замърсяване

Фигура 4

- Поставете педала за повдигане на лента засмукване в положение „без изсмукване“ (положение „0/OFF“) и извършете почистването, както при нормално замърсяване. Почистващата течност остава върху почистваната повърхност и има време да подейства.
- Поставете педала на повдигането на лента засмукване в положение „изсмукване“ и преминете още веднъж по повърхността за почистване.

Приключване на почистването

- Изключете прекъсвача на водната помпа.
- Продължете да бутате уреда още малко, за да изсмучете останалата вода.
- Натиснете бутон Режим на четкане/всмукване.
- Завъртете дръжката напред и фиксирайте в положение при паркиране.

Изпразване на резервоара за мръсна вода

⚠ ПРЕДУПРЕЖДЕНИЕ

Да се спазват местните разпоредби за работа с отпадни води.

Указание

При пълен резервоар за мръсна вода поплавъкът затваря смукателния канал. Изсмукването се прекъсва. Изпразнете резервоара за мръсна вода.

- Изключете уреда.
- Изправете уреда и го фиксирайте в положение при паркиране.
- Свалете резервоара за чиста вода от уреда.
- Завъртете дръжката на резервоара за мръсна вода надолу и свалете резервоара за мръсна вода.
- Повдигнете закопчалката и свалете капака на резервоара за мръсна вода.
- Излейте мръсната вода.
- Накрая резервоарът за мръсна вода да се изплакне с чиста вода.
- Поставете капака върху резервоара за мръсна вода и го фиксирайте.
- Поставете резервоара за мръсна вода в уреда.

Изпразване на резервоара за чиста вода

- Свалете резервоара за чиста вода от уреда.
- Отворете заключването на резервоара за чиста вода.
- Излейте почистващата течност.
- Затворете заключването на резервоара за чиста вода.
- Поставете резервоара за чиста вода в уреда.

Заредете батерията

ВНИМАНИЕ

За зареждането трябва да се използва само доставеното с акумулиращата батерия или препоръчано зарядно устройство за бързо зареждане. Спазвайте описанията, дадени в отделните ръководства за експлоатация на акумулиращата батерия и на зарядното устройство.

Фигура 5

- Натиснете деблокиращия механизъм и извадете заредената акумулираща батерия от гнездото на акумулиращата батерия.
- Заредете батерията.

Фигура 6

- Поставете заредената акумулираща батерия в гнездото на акумулиращата батерия, пхнете я докрай и я фиксирайте.

Транспорт

⚠ ПРЕДПАЗЛИВОСТ

Опасност от нараняване и увреждания! При транспортиране имайте пред вид теглото на уреда.

- Завъртете дръжката напред и фиксирайте в положение при паркиране.
 - Завъртете дръжката назад и избутайте уреда
- или
- Повдигнете уреда за дръжката и го носете.
 - При транспорт в автомобили осигурявайте уреда съгласно валидните директиви против плъзгане и преобръщане.

Съхранение

⚠ ПРЕДПАЗЛИВОСТ

Опасност от нараняване и повреда! При съхранение имайте пред вид теглото на уреда.

Съхранението на този уред е позволено само във вътрешни помещения.

Грижи и поддръжка

⚠ ПРЕДУПРЕЖДЕНИЕ

Опасност от нараняване поради не-преднамерено потеглящ уред.

Преди всички дейности по уреда го изключвайте и изваждайте батерията.

ВНИМАНИЕ

Опасност от увреждане за уреда поради изтичаща вода. Преди дейности по поддръжката по уреда изпразнете резервоарите за мръсна и за чиста вода.

План по поддръжка

След работа

ВНИМАНИЕ

Опасност от увреждане. Не пръскайте уреда с вода и не използвайте агресивни почистващи препарати.

- Почистване на резервоара за мръсна вода: изпразнете резервоара за мръсна вода и го изплакнете с чиста вода. Почистете уплътненията между резервоара за мръсна вода и уреда.

- Изплакване на уреда: Напълнете резервоара за чиста вода с чиста вода (без почистващ препарат) и работете с уреда една минута с включено подаване на вода към четките.
- Отстранете останалата вода от резервоара за чиста вода.
- Уредът да се почисти отвън с влажен, натопен в мека почистваща луга парцал.
- Почистете лента засмукване, проверете за износване и сменете при необходимост (вижте „Дейности по поддръжката“).
- Проверявайте четката за износване, при необходимост я сменяйте (вижте „Дейности по поддръжката“).

Ежегодно

- Проведете предписаната проверка на безопасността от електротехник.

Дейности по поддръжката

Смяна на лента засмукване

Указание:

Ленти засмукване се закрепят на уреда с пружинен затвор и могат просто да се издърпат.

- Поставете педала за повдигане на лента засмукване в положение „изсмукване“ (положение „1/ON“).
- Свалете резервоара за чиста вода.
- Свалете резервоара за мръсна вода.
- Уреда да се положи настрани.
- Извадете надолу лента засмукване.
- Поставете нова лента засмукване и я фиксирайте.

Сменете валика с четка

- Свалете резервоара за чиста вода.
- Свалете резервоара за мръсна вода.
- Уреда да се положи настрани.
- Притиснете копчето за деблокиране на валика на четката, завъртете я надолу и я свалете от мястото на захващане.
- Поставете нов валик на четката на мястото на захващане и го фиксирайте на противоположната страна.

Почистване и грижи

Почистване на водоразпределителя

- Извадете валика на четката (вж. „Смяна на валика на четката“).
- Фигура 7
- Извадете планката за разпределяне на водата в тунела на четката.
 - Почистете напоителния канал и отворите в лайсната на водоразпределителя под течаща вода.

Почистване на всмукателната тръба

- Свалете резервоара за чиста вода от уреда.
- Завъртете дръжката на резервоара за мръсна вода надолу и свалете резервоара за мръсна вода.

Фигура 8

- Извадете връзката всмукателна тръба-всмукателен маркуч назад от уреда, завъртете навън всмукателната тръба и всмукателния маркуч. Всмукателната тръба е прекъсната и двата края са достъпни за почистването.

Фигура 9

- Извадете лентата засмукване надолу, смукателният канал в почистващата глава е достъпен за почистване.
- Изплакнете всмукателния маркуч и всмукателния канал или извадете избутайте запушването с тъп предмет.

Предпазване от замръзване

При опасност от замръзване:

- Излейте резервоарите за чистата и за мръсната вода.
- Поставете уреда в защитено от замръзване помещение.

Гаранция

Във всяка страна са валидни издадените от оторизирания ни дистрибутор гаранционни условия. Евентуални повреди на Вашите принадлежности ще отстраним в рамките на гаранционния срок безплатно, ако се касае за дефект в материалите или при производство. В случай, че трябва да предявите правото си на използване на гаранция се обърнете към специализираната търговска мрежа или към най-близкия Ви оторизиран сервиз, като представите и документите за покупката.

Повреди

⚠ ПРЕДУПРЕЖДЕНИЕ

Опасност от нараняване поради непреднамерено потеглящ уред.

Преди всички дейности по уреда го изключвайте и изваждайте батерията.

ВНИМАНИЕ

Опасност от увреждане за уреда поради изтичаща вода. Преди дейности по поддръжката по уреда изпразнете резервоарите за мръсна и за чиста вода.

При повреди, които не могат да бъдат отстранени с помощта на настоящата таблица, повикайте сервиза.

Неизправност	Отстраняване
Уредът не тръгва	<p>Проверете дали в гнездото на акумулиращата батерия е поставена достатъчно заредена акумулираща батерия, пъхната е докрай и е фиксирана.</p> <p>Проверете, дали чужди тела не са блокирали валяка на четката, при необходимост ги отстранете.</p>
Недостатъчно количество на водата	<p>Да се провери нивото на чистата вода, при необходимост да се допълни резервоара.</p> <p>Отворете закопчалката на резервоара за чиста вода. Ако при отварянето се установи, че в резервоара има вакуум, трябва да се почисти вентила за обезвъздушаване в закопчалката на резервоара за чиста вода.</p> <p>Почистете водоразпределителя (вижте „Почистване на водоразпределителя“).</p> <p>Свалете резервоара за чиста вода и проверете цедката за замърсявания. При нужда свалете цедката и я почистете.</p> <p>Фигура 6</p> <p>Извадете клапана с филтър на резервоара за чиста вода и го промийте в хладка вода.</p> <p>Почистете цедката в почистващата глава.</p>
Резервоарът за чиста вода капи при доливане	<p>Фигура 6</p> <p>Извадете клапана с филтър на резервоара за чиста вода и го промийте в хладка вода.</p>
Недостатъчна мощност на изсмукване	<p>Изпразване на резервоар мръсна вода.</p> <p>Фиксирайте резервоара за мръсна вода в уреда.</p> <p>Да се почистят уплътненията между резервоара за мръсна вода и капака, да се проверят за херметичност, при необходимост да се сменят.</p> <p>Проверете, дали ленти засмукване са фиксирани в почистващата глава.</p> <p>Лента засмукване е запушена, почистете.</p> <p>Ленти засмукване са износени, разменете предната и задната лента засмукване. Ако и двете ленти засмукване са износени, поставете нови ленти засмукване.</p> <p>Проверете, дали частите на всмукателната тръба са свързани коректно с всмукателната тръба.</p> <p>Проверете всмукателната тръба и всмукателния канал в почистващата глава за запушвания, при необх. отстранете запушванията (вижте "Почистване на всмукателната тръба").</p> <p>Проверете, дали кабелът зад резервоара е положен към плоската си страна и дали е поставен приложеният капак.</p>
Недостатъчен резултат от почистването	<p>Валяка на четката да се провери за износване, при необходимост да се смени.</p>
Четката не се върти	<p>Проверете, дали чужди тела не са блокирали валяка на четката, при необходимост ги отстранете.</p>
Скърцащ шум, четката не се върти	<p>Плъзгащият се съединител се е задействал. Да се изключи уреда, да се провери/почисти валяка на четката.</p>

Принадлежности и резервни части

Използвайте само оригинални аксесоари и оригинални резервни части, по този начин осигурявате безопасната и безпроблемна експлоатация на уреда.

Можете да намерите информация за аксесоари и резервни части на www.kaercher.com.

Принадлежности	Описание	Номер за поръчки
Четка-валяк, червена	Универсална четка за всякакви подови покрития	4.762-005.0
Четка-валяк, оранжева	Специална четка за структурирани подове като предпазен фаянс или фуги	4.762-484.0
Четка-валяк, бяла	Мека четка за чувствителни подове и за полиране	4.762-452.0
Четка-валяк, синя	Мека четка за дълбоко почистване на килими	4.762-499.0
Валяк от микрофибър	Почистваща четка от микрофибър с много висока мощност на почистване. Особено за плочки от фин камък.	4.762-453.0
Резервна лента засмукване, синя, силикон	От силикон, необходими са 2 броя.	4.777-008.0
Резервна лента засмукване, сива, маслоустойчива	За съдържащи масла и мазнини замърсявания напр. в кухнята и в работилницата. Необходими са 2 броя.	4.777-324.0
Комплект за почистване на килими	Дълбоко почистване на текстилни повърхности. Състои се от валяк на четката, 2 ленти засмукване, 1 литър концентрат от почистващ препарат и 500 мл препарат за почистване на петна.	2.783-005.0
Резервна акумулираща батерия „Battery Power+ 36/75 DW“	Високопроизводителна акумулираща батерия 36 V, 7,5 Ah	2.445-043.0
Зарядно устройство „Battery Power+“	Зарядно устройство за бързо зареждане 36 V *EU	2.445-045.0

ЕС Декларация за съответствие

С настоящото декларираме, че цитираната по-долу машина съответства по концепция и конструкция, както и по начин на производство, прилаган от нас, на съответните основни изисквания за техническа безопасност и безвредност на Директивите на ЕС. При промени на машината, които не са съгласувани с нас, настоящата декларация губи валидност.

Продукт: Уред за почистване на под
Тип: 1.783-xxx

Намиращи приложение Директиви на ЕС:

2006/42/ЕО (+2009/127/ЕО)

2014/30/ЕС

2011/65/ЕС

Намерили приложение хармонизирани стандарти:

EN 60335-1

EN 60335-2-72

EN 62233: 2008

EN 55014-1:2006 + A1: 2009 + A2:2011

EN 55014-2: 1997 + A2: 2008

EN IEC 63000: 2018

Приложими национални стандарти

-

Подписващите лица действат от името и като пълномощници на управителния орган.



H. Jenner
Chairman of the Board of Management



S. Reiser
Director Regulatory Affairs & Certification

Пълномощник по документацията:

S. Reiser

Alfred Kärcher SE & Co. KG

Alfred-Kärcher-Straße 28-40

71364 Winnenden (Germany)

Tel.: +49 7195 14-0

Fax: +49 7195 14-2212

Winnenden, 2021/03/01

Технически данни

Мощност		
Номинално напрежение	V	36
Средна консумирана мощност	W	550
Клас защита		III
Вид защита		IPX4
Изсмукване		
Смукателна мощност, количество на въздуха	л/сек	23
Смукателна мощност, вакуум	kPa	12
Почистваща четка		
Работна ширина	мм	300
Диаметър на четките	мм	60
Обороти на четките	1/мин	1270
Мерки и тегла		
Теоретична повърхностна мощност	m ² /h	200
Обем резервоар чиста/ мръсна вода	л	4
Дължина x широчина x височина	мм	390 x 335 x 1180
Тегло при транспорт	кг	17,5
Общо тегло	кг	21,5
Установени стойности съгласно EN 60335-2-72		
Стойност на вибрациите в областта на дланта – ръката	м/сек ²	<2,5
Несигурност K	м/сек ²	0,2
Ниво на звука L _{рА}	dB(A)	72,4
Неустойчивост K _{рА}	dB(A)	1
Ниво на звукова мощност L _{WA}	dB(A)	86
Неустойчивост K _{WA}	dB(A)	1



Enne sesadme esmakordset kasutuselevõttu lugege läbi algupärane kasutusjuhend, toimige sellele vastavalt ja hoidke see hilisema kasutamise või uue omaniku tarbeks alles.

Sisukord

Ohutusosalased märkused	ET	1
Funktsioon	ET	1
Sihipärane kasutamine	ET	1
Keskkonnakaitse	ET	2
Teeninduselemendid	ET	2
Esmakordne kasutuselevõtt . .	ET	2
Käitamine	ET	3
Transport	ET	4
Hoiulepanek	ET	4
Korrashoid ja tehnooholdus . .	ET	4
Rikked	ET	6
Lisavarustus ja varuosad	ET	7
ELi vastavusdeklaratsioon . . .	ET	8
Tehnilised andmed	ET	8

Ohutusosalased märkused

- Lugege enne seadme esmast kasutust käesolevat käsitsusjuhendit ja kaasasolevat brošüüri "Harjapuhastusseadmete 5.956-251.0 ohutusjuhised" ning järgige neid.
- Lugege ja järgige kaasasoleva aku eraldi kasutusjuhendit selles sisalduvate ohutusjuhistega.
- Lugege ja järgige kaasasoleva laadija eraldi kasutusjuhendit selles sisalduvate ohutusjuhistega.
- Lisaks käesolevas kasutusjuhendis toodud märkustele tuleb järgida ka seadusandja üldisi ohutusalasaid ja õnnetusjuhtumite vältimise eeskirju.

⚠ OHT

Vigastusoh! Võtke aku enne kõiki seadmel teostatavaid hoolitsus-, hooldus- ja remonttöid välja.

Funktsioon

Seda küürimisumurit kasutatakse tasaste põrandate märgpuhastuseks. 300 mm töölaius ning puhta- ja musta vee paagi 4 l mahutavus võimaldavad väikesi pindu tõhusalt puhastada.

Seadet toidetakse aku kaudu energiaga

Märkus:

Olenevalt konkreetsetest puhastamistingimustest võib seade olla varustatud erinevate lisaseadmetega.

Küsige meie kataloogi või külastage meid internetis aadressil www.kaercher.com.

Sihipärane kasutamine

Kasutage antud seadet ainult vastavalt kasutusjuhendi andmetele.

- Käesolev seade sobib professionaalseks kasutuseks, nt hotellides, koolides, haiglates, vabrikutes, poodides, büroodes ja rendifirmades.
- Seadet on lubatud kasutada ainult niiskus- ja poleerimiskindlate kõvade pindade puhastamiseks. Kasutustemperatuuri vahemik on +5°C ja +40°C vahel.
- Seade ei sobi külmunud põrandate puhastamiseks (nt külmhoonetes).
- Seadet tohib varustada ainult originaal- ja -varuosadega.
- Seade on välja töötatud põrandate puhastamiseks siseruumides või katusealuste pindade puhastamiseks.
- Seade ei ole ette nähtud avalike teede puhastamiseks.
- Seade ei sobi kasutamiseks plahvatusohtlikus keskkonnas.

Keskkonnakaitse



Pakendmaterjalid on taaskasutatavad. Palun ärge visake pakendeid majapidamisprahi hulka, vaid suunake need taaskasutusse.



Vanad seadmed sisaldavad taaskasutatavaid materjale, mis tuleks suunata taaskasutusse. Patareid ja akud sisaldavad aineid, mis ei tohi sattuda keskkonda. Palun likvideerige vanad seadmed, patareid ja akud seetõttu vastavate kogumissüsteemide kaudu.

Elektrilistes ja elektroonilistes seadmetes sisaldub tihti komponente, mis võivad valesti ümber käies või vale jäätmekäitluse korral olla ohuks inimeste tervisele ja keskkonnale. Neid komponente on aga seadme nõuetekohaseks tööks hädasti vaja. Selle sümboliga tähistatud seadmeid ei tohi panna olmeprügi hulka.

Märkusi koostisainete kohta (REACH)

Aktuaalse info koostisainete kohta leiate aadressilt:

www.kaercher.com/REACH

Teeninduselemendid

Jooniseid vt kaane pöördel

Joonis 1

- 1 Käepide
- 2 Veepumba lüliti
- 3 Harja-/imirežiimi lüliti
- 4 Kandekäepide
- 5 Musta vee paagi kandesang
- 6 Musta vee paak
- 7 Puhta vee paak
- 8 Puhtaveepaagi sulgur (täiteava)
- 9 Aku
- 10 Akuühendus
- 11 Puhastuspea
- 12 Imiotsaku tõstmise pedaal
- 13 Parkimisasendi lukustusest vabastamine
- 14 Akunäit
Vt selleks aku kasutusjuhendit
- 15 Aku vabastusnupp

- 16 Vahetatava harja vabastusnupp
- 17 Harjavalts
- 18 Imiotsak
- 19 Musta vee paagi kaas
- 20 Mustaveepaagi kaane sulgur
- 21 Täituvuse näit
- 22 Aku laadimisnäidik
 - 3 LED-i põlevad: 100-76% jääkmahutavust
 - 2 LED-i põlevad: 75-51% jääkmahutavust
 - 1 LED põleb: 50-26% jääkmahutavust
 - 1 LED vilgub: Jääkmahutavus alla 26%, laadige aku täis
- 23 Imitoru-imivooliku ühendus
- 24 Imitoru
- 25 Imemisvoolik

Esmakordne kasutuselevõtt

Joonis 2

- Torgake toru käepideme otsast seadmes olevasse avasse.
- Suruge fiksaatorid sisse ja lükake käepide kohale, kuni see seadmes asendisse fikseerub.
- Rightige kaabel seadmes välja ja pange kaas kohale nagu näidatud juuresoleval tootelehel.
- Laadige akut
Kirjelduse selle kohta leiate aku ja laadija eraldi kasutusjuhenditest

Aku paigaldamine

Joonis 3

- Pange laetud aku akupessa, lükake see lõpuni ja fikseerige.

Käitamine

Puhta vee paagi täitmine

⚠ **ETTEVAATUS**

Vigastamisoht. Kasutage ainult soovitatud puhastusaineid. Teiste puhastusainete puhul peab kasutaja arvestama suurenenud ohuga töökindlust, õnnetusohu ja seadme lühemat kasutusiga silmas pidades. Kasutage ainult puhastusaineid, mis ei sisalda lahusteid, sool- ja jõe hapet.

Järgige puhastusvahenditel olevaid ohutusnõudeid.

TÄHELEPANU

Ärge kasutage tugevasti vahutavaid puhastusaineid.

Järgige doseerimisnõudeid.

Soovitatavad puhastusained:

Kasutamine	Puhastusvahend	Doseerimine
Igapäevane puhastusvahend, leeliseline	CA 50 C	0,2 - 1,0%
Igapäevane puhastusvahend, happeline, sanitaarruumide, ujulate jne jaoks. Eemaldab kattakivi.	RM 738	0,5 - 3,0%
Pühkimisvahend EXTRA	RM 780	0,5 - 2,0%
Põrandate põhipuhastusvahend, happeline	RM 751	1,0 - 25%

- Võtke puhta vee paak seadme küljest ära.
- Avage puhta vee paagi lukk.
- Valage sisse vee-puhastusvahendi segu. Vedeliku maksimaalne temperatuur 50 °C.
- Sulgege puhta vee paagi lukk.
- Pange puhta vee paak seadmesse.

Puhastamine

TÄHELEPANU

Põrandakatte kahjustamise oht. Tugeva mustuse eemaldamiseks mõeldud puhastusmeetodid tohib kasutada ainult selleks sobival pinnal.

Tühjast puhta vee paagist tingitud kuivkäigu korral võib puhta vee pump kahjustada saada. Kontrollige täituvusnäitu ja lülitage veepump välja, kui puhta vee paak on tühi.

TÄHELEPANU

Aku kahjustumise oht. Kui puhastamise ajal vilgub aku laadimisnäidiku LED, tuleb töö katkestada ja aku täis laadida.

Normaalne määrdumus

Joonis 4

- Viige imitala tõstehoova pedaal asendisse "imemine" (asend "1/ON").
- Suruge parkimisasendi lukustusest vastusseadis sisse ja keerake käepide taha.
- Vajutage harja-/imirežiimi lülile.
- Lülitage veepumba lülit sisse.
- Lükake seadet üle puhastatava pinna.

Tugev määrdumus

Joonis 4

- Seadke imitala tõstehoova pedaal asendisse „mitteimemine“ (asend „0/OFF“) ja puhastage nagu tavalise määrdumise korral. Puhastusvedelik jääb puhastatavale pinnale ja see vajab aega mõjumiseks.
- Viige imiotsaku tõsteseadise pedaal asendisse „imeda“ ja sõitke veelkord üle puhastatava pinna.

Puhastamise lõpetamine

- Lülitage veepumba lülit välja.
- Lükake masinat veel natuke maad edasi, et ülejäänud vesi masinasse tõmmata.
- Vajutage harja-/imirežiimi lülile.
- Keerake käepide ette ja laske parkimisasendisse fikseeruda.

Musta vee paagi tühjendamine

△ HOIATUS

Järgige kohalikke heitvete käitlemise eeskirju.

Märkus

Kui musta vee paak on täis, sulgeb ujuk imikanali. Imemisprotsess katkestatakse. Tühjendage musta vee paak.

- Lülitage seade välja.
- Seadke masin püssti ja laske parkimis-asendisse fikseeruda.
- Võtke puhta vee paak seadme küljest ära.
- Keerake musta vee paagi kandesang alla ja võtke musta vee paak ära.
- Tõstke lukk üles ja võtke musta vee paagi kaas ära.
- Valage must vesi välja.
- Loputage seejärel musta vee paaki puhta veega.
- Asetage kaas musta vee paagile ja laske asendisse fikseeruda.
- Pange musta vee paak seadmesse.

Puhta vee paagi tühjendamine

- Võtke puhta vee paak seadme küljest ära.
- Avage puhta vee paagi lukk.
- Valage puhastusvedelik välja.
- Sulgege puhta vee paagi lukk.
- Pange puhta vee paak seadmesse.

Aku laadimine

TÄHELEPANU

Laadimiseks tohib kasutada ainult kaasasolevat või soovitatud kiirlaadijat.

Järgige aku ja laadija eraldi kasutusjuhendis esitatud kirjeldusi.

Joonis 5

- Vajutage lahtilukustit ja tõmmake tühjenenud aku akupesast välja.
- Laadige akut

Joonis 3

- Pange laetud aku akupesassa, lükake see lõpuni ja fikseerige.

Transport

△ ETTEVAATUS

Traumade ja kahjustuste oht! Transportimisel pidage silmas masina kaalu.

- Keerake käepide ette ja laske parkimis-asendisse fikseeruda.
- Keerake käepide taha ja lükake masinat või
- Tõstke seade kandesangast üles ja kandke.
- Sõidukites transportimisel fikseerige seade vastavalt kehtivatele määrustele libisemise ja ümbermineku vastu.

Hoiulepanek

△ ETTEVAATUS

Traumade ja kahjustuste oht! Ladustamisel jälgige seadme kaalu.

Seda seadet tohib ladustada ainult siseruumides.

Korrashoid ja tehnooholdus

△ HOIATUS

Kogemata käivituvast seadmest lähtuv viigastusohu.

Enne kõigi töid tuleb seade välja lülitada ja aku eemaldada.

TÄHELEPANU

Väljavoolavast veest lähtuv seadme kahjustusohu. Enne seadme juures hooldustööde tegemist tuleb musta vee ja puhta vee paak tühjendada.

Hooldusplaan

Pärast tööd

TÄHELEPANU

Vigastamisoht. Ärge pritsige seadet veega ega kasutage agressiivseid puhastusvahendeid.

- Mustaveepaagi puhastamine: Tühjendage mustaveepaak ja loputage puhta veega. Puhastage mustaveepaagi ja seadme vahelised tihendid.
- Masina pesemine: täitke puhta vee paak puhta veega (ilma puhastusvahendita) ja laske masinal ühe minuti vältel sisselülitatud harjaniisutusega töötada.

- Eemaldage puhta vee paagist järelejäänud vesi.
- Puhastage seadet niiske, pehmetoimelise puhastusvahendi lahuses niisutatud lapiga.
- Puhastage imiotsakut, kontrollige kulumist ja vahetage vajadusel välja (vt "Hooldustööd").
- Kontrollige harja kulumise osas, vajadusel vahetage välja (vt "Hooldustööd").

Kord aastas

- Laske ettenähtud ohutuskontroll viia läbi väljaõppinud elektrikul.

Hooldustööd

Imiotsaku vahetamine

Märkus:

Imiotsakud on masina külge kinnitatud vedruklambriga ning neid on lihtne küljest ära tõmmata.

- Viige imitala tõstehoova pedaal asendisse "imemine" (asend "1/ON").
- Võtke puhta vee paak ära.
- Võtke musta vee paak ära.
- Asetada seade tagumisele küljele.
- Tõmmake imiotsak suunaga alla välja.
- Pange uus imiotsak kohale ja laske asendisse fikseeruda.

Harjavaltsi vahetamine

- Võtke puhta vee paak ära.
- Võtke musta vee paak ära.
- Asetada seade tagumisele küljele.
- Vajutage harjavaltsi lukustusest vabastamise nupule ja keerake harjavalts alla ning tõmmake nukilt maha.
- Torgake uus harjavalts nukile ja laske vastaspoolel asendisse fikseeruda.

Puhastamine ja hooldus

Veejagaja puhastamine

- Võtke harjavalts välja (vt "Harjavaltsi vahetamine").

Joonis 7

- Tõmmake harjatunnelis olev veejaotuse riba välja.
- Puhastage niisutuskanalit ja veejagaja liistu avasid volava vee all.

Imitoru puhastamine

- Võtke puhta vee paak seadme küljest ära.
- Keerake musta vee paagi kandesang alla ja võtke musta vee paak ära.

Joonis 8

- Tõmmake imitoru-imivooliku ühendus seadme taha välja, pöörake imitoru ja imivoolik välja. Imitoru on katkestatud ja mõlemale otsale on võimalik puhastamiseks ligi pääseda.

Joonis 9

- Tõmmake imitala allapoole, imemiskanal puhastuspeas on ligipääsetav puhastamiseks.
- Peske imivoolikut ja imikanalit veega või tõmmake või lükake ummistus tõmbi esemega välja.

Külmumiskaitse

Külmumisohu korral:

- Tühjendage puhta- ja mustaveepaagid.
- Hoidke seadet külmakindlas ruumis.

Garantii

Igas riigis kehtivad meie volitatud müügiesindaja antud garantiitingimused. Tarvikutel esinevad rikked kõrvaldame garantiiajal tasuta, kui põhjuseks on materjali- või valmistusviga. Garantiijuhtumi korral palume pöörduda müüja või lähima volitatud klienditeenistuse poole, esitades ostu tõendava dokumendi.

Rikked

△ HOIATUS

Kogemata käivituvast seadmest lähtuv vi-gastusoht.

Enne kõiki seadmel teostatavaid töid lülita-ge seade välja ja võtke aku välja.

TÄHELEPANU

Väljavoolavast veest lähtuv seadme kah-justusohk. Enne seadme juures hooldus-tööde tegemist tuleb musta vee ja puhta vee paak tühjendada.

Kui riket ei ole võimalik selle tabeli abil kõrval-dada, pöörduge klienditeeninduse poole.

Rike	Kõrvaldamine
Seade ei tööta	Kontrollige, kas piisavalt laetud aku istub akupesas ja on kuni piira-jani sisse pistetud ning fikseeritud. Konrollige, kas harjavaltsi blokeerib võõrkeha, vajadusel eemalda-ge see.
Ebapiisav veekogus	Kontrollige puhta vee taset, vajadusel täitke paak. Avage puhta vee paak. Kui avamisel ilmneb paagis alarõhk, puhas-tage puhta vee paagi luku õhuklappi. Puhastage veejagajat (vt „Veejagaja puhastamine“). Võtke puhta vee paak välja ja kontrollige, kas sõel on puhas. Vaja-dusel võtke sõel välja ja puhastage. Joonis 6 Tõmmake ventiil puhtaveepaagil oleva filtriga ära ja loputage leige veega. Puhastage puhastuspeas olevat sõela.
Puhta vee paak tilgub, kui vett lisatakse	Joonis 6 Tõmmake ventiil puhtaveepaagil oleva filtriga ära ja loputage leige veega.
Ebapiisav imivõimsus	Tühjendage musta vee paak. Laske musta vee paagil masinas kohale fikseeruda. Puhastage tihendeid musta vee paagi ja kaane vahel ning kontrol-lige tihedust, vajadusel vahetage välja. Kontrollige, kas imiotsakud ja puhastuspea on asendisse fikseeru-nud. Imiotsak ummistunud, puhastage. Imiotsak kulunud, vahetage omavahel eesmine ja tagumine imiot-sak. Kui mõlemad imiotsakud on kulunud, paigaldage uued. Kontrollige, kas mõlemad imitoru osad on õigesti imiotru ühendus-kohaga ühendatud. Kontrollige puhastuspea imitoru ja imikanalit ummistuse osas, va-jadusel kõrvaldage ummistus (vt „Imitoru puhastamine“). Kontrollige, kas kaabel on paakide taha siledalt paigutatud ning juuresolev kaas kohale pandud.
Mitterahuldav puhas-tamise tulemus	Kontrollige harjavaltsi kulumise osas, vajadusel vahetage välja.
Hari ei pöörle	Konrollige, kas harjavaltsi blokeerib võõrkeha, vajadusel eemalda-ge see.
Krigisev heli, hari ei pöörle	Liugsidur vallandus. Lülitage seade välja, kontrollige/puhastage harjavaltsi.

Lisavarustus ja varuosad

Kasutage ainult originaalvarvikuid ja originaalvaruosid, mis tagavad seadme ohutu ja tõrgeteta käituse.

Tarvikute ja varuosade kohta leiate teavet aadressilt www.kaercher.com.

Tarvikud	Kirjeldus	Tellimisnumber
Valtshari, punane	Universaalhari kõigile põrandakatetele	4.762-005.0
Valtshari, oranž	Spetsiaalhari struktuursetele pindadele, nt põranda turvaplaadid või vuugid	4.762-484.0
Valtshari, valgeWalzenbürste, weiß	Pehme hari õrnadele põrandapindadele ning poleerimiseks	4.762-452.0
Valtshari, sinine	Pehme hari vaipade süvapuhaustuseks	4.762-499.0
Mikrokiudvalts	Eriti hästi puhastav mikrokiust puhastushari. Sobib eriti keraamilistele plaatidele.	4.762-453.0
Varuimitala sinine, sili-koon	Silikoonist, nõutav 2 tk.	4.777-008.0
Varuimitala hall, õlikindel	Õli ja rasva sisaldava mustuse jaoks, nt köögis ja töökojas. 2 tk vajalikud.	4.777-324.0
Vaibapuhastuskomplekt	Tekstiilpindade süvapuhaustuseks. Koosneb harjavaltsidest, 2 imiotsakust, 1 l kontsentreeritud puhastusvahendist, 500 ml plekieemaldusvahendist	2.783-005.0
Varuaku „Battery Power+ 36/75 DW“	Kõrgjõudlusega aku 36 V, 7,5 Ah	2.445-043.0
Laadija „Battery Power+“	Kiirlaadija 36 V *EL	2.445-045.0

ELi vastavusdeklaratsioon

Käesolevaga kinnitame, et allpool kirjeldatud seade vastab meie poolt turule toodud mudelina oma kontseptsioonilt ja konstruktsioonilt EL direktiivide asjakohastele põhilistele ohutus- ja tervisekaitseteetele.

Meiega kooskõlastamata muudatuste tegemise korral seadme juures kaotab käesolev deklaratsioon kehtivuse.

Toode: põrandapuhastaja

Tüüp: 1.783-xxx

Asjakohased EL direktiivid:

2006/42/EU (+2009/127/EU)

2014/30/EL

2011/65/EL

Kohaldatud ühtlustatud standardid:

EN 60335-1

EN 60335-2-72

EN 62233: 2008

EN 55014-1:2006 + A1: 2009 + A2:2011

EN 55014-2: 1997 + A2: 2008

EN IEC 63000: 2018

Kohaldatud riiklikud standardid

-

Allkirjutanud tegutsevad juhatuse ülesandel ja volitusega.



H. Jenner
Chairman of the Board of Management



S. Reiser
Director Regulatory Affairs & Certification

Dokumentatsiooni eest vastutav isik:

S. Reiser

Alfred Kärcher SE & Co. KG
Alfred-Kärcher-Straße 28-40
71364 Winnenden (Germany)

Tel.: +49 7195 14-0

Fax: +49 7195 14-2212

Winnenden, 2021/03/01

Tehnilised andmed

Võimsus

Nominaalpinge	V	36
Keskmine võimsustarbitimine	W	550
Elektriõhutusklass		III
Kaitse liik		IPX4

Imemine

Imivõimsus, õhukogus	l/s	23
Imivõimsus, alarõhk	kPa	12

Puhastushari

Töölaius	mm	300
Harja läbimõõt	mm	60
Harjade pöörlemisarv	1/min	1270

Mõõtmed ja kaalud

Teoreetiline pinnavõimsus	m ² /h	200
Puhta-/musta vee paa- gi maht	l	4
pikkus x laius x kõrgus	mm	390 x 335 x 1180
Transpordikaal	kg	17,5
Kogukaal	kg	21,5

Tuvastatud väärtused vastavalt standardile EN 60335-2-72

Käte/käsivarte vibratsiooniväärtus	m/s ²	<2,5
Ebakindlus K	m/s ²	0,2
Helirõhu tase L _{pA}	dB (A)	72,4
Ebakindlus K _{pA}	dB (A)	1
Müratase L _{WA}	dB (A)	86
Ebakindlus K _{WA}	dB (A)	1



Pirms ierīces pirmās lietošanas izlasiet instrukcijas oriģinālvalodā, rīkojieties saskaņā ar norādījumiem tajā un uzglabājiet to vēlākai izmantošanai vai turpmākiem lietotājiem.

Satura rādītājs

Drošības norādījumi	LV	1
Darbība	LV	1
Noteikumiem atbilstoša lietošana	LV	1
Vides aizsardzība	LV	2
Vadības elementi	LV	2
Ekspluatācijas uzsākšana	LV	2
Darbība	LV	3
Transportēšana	LV	4
Glabāšana	LV	4
Kopšana un tehniskā apkope	LV	4
Traulējumi	LV	5
Piederumi un rezerves daļas	LV	7
ES Atbilstības deklarācija	LV	8
Tehniskie dati	LV	8

Drošības norādījumi

- Pirms aparāta pirmās lietošanas reizes izlasiet un ievērojiet šo lietošanas instrukciju un pievienoto brošūru Drošības norādījumi suku tīrīšanas aparātiem 5.956-251.0.
- Izlasiet un ievērojiet komplektācijā iekļautā akumulatora atsevišķo lietošanas instrukciju ar tajā iekļautajām drošības norādēm.
- Izlasiet un ievērojiet komplektācijā iekļautās uzlādes ierīces atsevišķo lietošanas instrukciju ar tajā iekļautajām drošības norādēm.
- Kopā ar lietošanas instrukcijā ietvertajiem norādījumiem ir jāņem vērā likumdevēja vispārīgā drošības tehnikas noteikumi un nelaimes gadījumu novēršanas noteikumi.

⚠ BĪSTAMI

Savainošanās risks! Pirms visiem iekārtas kopšanas, apkopes un labošanas darbiem izņemiet akumulatorus.

Darbība

Šo grīdas slaucīšanas mašīnu lieto līdzenu grīdu slapjai tīrīšanai.

Ar 300 mm darba platumu un 4 litru tīrā ūdens un netīrā ūdens tvertnes tilpumu iespējama efektīva mazu virsmu tīrīšana.

Ierīci ar enerģiju apgādā akumulators.

Norādījums:

Atbilstoši attiecīgajam tīrīšanas uzdevumam, aparāts var tikt aprīkots ar dažādiem piederumiem.

Jautājiet pēc mūsu kataloga vai apmeklējiet mūs internetā www.kaercher.com.

Noteikumiem atbilstoša lietošana

Izmantojiet šo aparātu tikai atbilstoši šajā instrukcijā ietvertajiem norādījumiem.

- Šis aparāts ir piemērots profesionālai lietošanai, piemēram, viesnīcās, skolās, slimnīcās, fabrikās, veikalos, birojos un iznomāšanas uzņēmumos.
- Aparātu drīkst lietot tikai tādu virsmu tīrīšanai, kuras nav jutīgas pret mitrumu un pret pulēšanu.
Darba temperatūru diapazons ir starp +5°C un +40°C.
- Aparāts nav piemērots sasalušu virsmu tīrīšanai (piem., saldētavās).
- Aparātu drīkst aprīkot tikai ar oriģināliem piederumiem un oriģinālām rezerves daļām.
- Aparāts ir piemērots iekštelpu grīdām vai virsmām ar jumta pārsegumu.
- Aparāts nav paredzēts koplietošanas satiksmes ceļu tīrīšanai.
- Aparāts nav paredzēts izmantošanai sprādzienbīstamās vidēs.

Vides aizsardzība



Iepakojuma materiāli ir atkārtoti pārstrādājami. Lūdzu, neizmetiet iepakojumu kopā ar mājsaimniecības atkritumiem, bet nogādājiet to vietā, kur tiek veikta atkritumu otrreizējā pārstrāde.

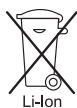

Nolietotās ierīces satur noderīgus materiālus, kurus iespējams pārstrādāt un izmantot atkārtoti. Baterijas un akumulatori satur vielas, kuras nedrīkst nokļūt apkārtējā vidē. Šī iemesla dēļ lūdzam utilizēt vecās ierīces, baterijas un akumulatorus atbilstošos atkritumu konteineros.

Elektriskās un elektroniskās ierīces bieži vien satur sastāvdaļas, kuras, to nepareizas izmantošanas vai neatbilstošas utilizācijas gadījumā, var radīt potenciālu apdraudējumu cilvēku veselībai un videi. Tomēr šīs sastāvdaļas ir nepieciešamas ierīces pareizai darbībai. Ierīces, kas apzīmētas ar šo simbolu, nedrīkst izmest kopā ar sadzīves atkritumiem.

Informācija par sastāvdaļām (REACH)

Aktuālo informāciju par sastāvdaļām atradīsiet:

www.kaercher.com/REACH

Vadības elementi

Attēlus skatīt vāka lapā

Attēls 1

- 1 Rokturis
- 2 Ūdens sūkņa slēdzis
- 3 Suku/sūkšanas režīma slēdzis
- 4 Rokturis aparāta pārnēsāšanai
- 5 Netīrā ūdens tvertnes rokturis
- 6 Netīrā ūdens tvertne
- 7 Tīrā ūdens tvertne
- 8 Tīrā ūdens tvertnes noslēgts (uzpildes atvere)
- 9 Akumulators
- 10 Akumulatora ietvere
- 11 Tīršanas galviņa

- 12 Pedālis sūkšanas stieņa pacelšanai
- 13 Stāvēšanas pozīcijas atbloķēšanas svira
- 14 Akumulatora indikators
Šim nolūkam skatīt akumulatora lietošanas instrukciju
- 15 Akumulatora atbloķēšanas slēdzis
- 16 Maināmās sukas fiksācijas poga
- 17 Sukas veļtnītis
- 18 Sūkšanas stienis
- 19 Netīrā ūdens tvertnes vāks
- 20 Netīrā ūdens tvertnes noslēgts
- 21 Piepildījuma līmeņa indikators
- 22 Akumulatora uzlādes indikācija
Spīd 3 gaismas diodes: atlikusī kapacitāte ir 100 līdz 76%
Spīd 2 gaismas diodes: atlikusī kapacitāte ir 75 līdz 51%
Spīd 1 gaismas diode: atlikusī kapacitāte ir 50 līdz 26%
Mirgo 1 gaismas diode: Kad atlikusī kapacitāte mazāka par 26%, uzlādēt akumulatoru
- 23 Iesūkšanas caurules un iesūkšanas šļūtenes savienojums
- 24 Sūkšanas caurule
- 25 Sūkšanas šļūtene

Ekspluatācijas uzsākšana

Attēls 2

- ➔ Ievietojiet roktura galā esošo cauruli aparāta atverē.
- ➔ Paspiediet fiksatorus un iebīdiet rokturi, līdz tas nofiksējas aparātā.
- ➔ Novietojiet kabeli pareizi ierīcē un uzlieciet vāku, kā tas parādīts pielikumā.
- ➔ Uzlādēt akumulatoru.
Attiecīgo aprakstu var atrast atsevišķā akumulatora un uzlādes ierīces lietošanas instrukcijā

Uzstādīt akumulatoru

Attēls 3

- ➔ Ievietojiet uzlādēto akumulatoru akumulatora stiprinājumā, iespiediet to līdz atdurei un nofiksējiet vietā.

Darbība

Tīrā ūdens tvertnes uzpilde

⚠ **UZMANĪBU**

Bojājuma risks. Izmantojiet tikai ieteiktos tīrīšanas līdzekļus. Izmantojot citus tīrīšanas līdzekļus, lietotājs uzņemas atbildību par paaugstinātu risku attiecībā uz darba drošību, nelaimes gadījumiem un samazinātu aparāta kalpošanas laiku. Izmantojiet tikai tos tīrīšanas līdzekļus, kuri nesatur šķīdinātājus, sāļsskābi un fluorūdeņraža skābi. Ievērojiet uz tīrīšanas līdzekļiem dotos drošības norādījumus.

IEVĒRĪBAI

Neizmantojiet stipri putojošus tīrīšanas līdzekļus.

Ievērojiet dozēšanas norādījumus.

Ieteicamais tīrīšanas līdzeklis:

Lietošana	Mazgāšanas līdzekļi	Dozēšana
Pamata tīrīšanas līdzeklis, sārmais	CA 50 C	0,2 - 1,0%
Pamata tīrīšanas līdzeklis, skābs, sanitārām telpām, baseiniem utt. Noņem kaļķa nosēdumus.	RM 738	0,5 - 3,0%
Kopšanas līdzeklis EXTRA	RM 780	0,5 - 2,0%
Grīdas mazgāšanas līdzeklis, skābs	RM 751	1,0 - 25%

- ➔ Noņemiet no aparāta tīrā ūdens tvertni.
- ➔ Atveriet tīrā ūdens tvertnes vāciņu.
- ➔ Iepildiet ūdens-tīrīšanas līdzekļa maisījumu. Šķidrums maksimālā temperatūrā 50 °C.
- ➔ Aizveriet tīrā ūdens tvertnes vāciņu.
- ➔ Ievietojiet tīrā ūdens tvertni atpakaļ aparātā.

Tīrīšana

IEVĒRĪBAI

Risks sabojāt grīdas segumu. Tīrīšanas metodi lielas netīrības gadījumā drīkst pielietot tikai tad, ja ir piemērota grīda.

Ja tīrā ūdens tvertne darbojas tukšgaitā, pastāv risks sabojāt tīrā ūdens sūkni. Uzraugiet piepildījuma līmeņa indikatoru un, ja tīrā ūdens tvertne ir tukša, izslēdziet ūdens sūkņa slēdzi.

IEVĒRĪBAI

Akumulatora sabojāšanas risks. Ja tīrīšanas laikā akumulatora uzlādes indikācijas gaismas diode mirgo, darbs jāpārtrauc un akumulators jāuzlādē.

Vidēja netīrība

Attēls 4

- ➔ Iestatiet iesūkšanas stieņa pacelšanas pedāli pozīcijā „iesūkšana“ (pozīcija „1/ON“).
- ➔ Nospiediet stāvēšanas pozīcijas atbloķēšanas sviru un pavirziet rokturi atpakaļ.
- ➔ Nospiediet suku/sūkšanas režīma slēdzi.
- ➔ Ieslēdziet ūdens sūkņa slēdzi.
- ➔ Pārvietojiet aparātu pa tīrāmo virsmu.

Liela netīrība

Attēls 4

- ➔ Iestatiet sūkšanas stieņa pacelšanas pedāli pozīcijā „nieiesūkt“ (pozīcija „0/OFF“) un veiciet tīrīšanu kā parastu netīrumu gadījumā. Tīrīšanas šķidrums paliek uz tīrāmās virsmas un tam ir laiks iedarboties.
- ➔ Novietojiet pedāli sūkšanas stieņa pacelšanai pozīcijā "nosūkt" un vēlreiz pārvirziet pāri tīrāmajai virsmai.

Tīrīšanas beigas

- ➔ Izslēdziet ūdens sūkņa slēdzi.
- ➔ Pabīdīet aparātu vēl nedaudz uz priekšu, lai uzsūktu atlikušo ūdeni.
- ➔ Nospiediet suku/sūkšanas režīma slēdzi.
- ➔ Pavirziet rokturi uz priekšu un nofiksējiet stāvēšanas pozīcijā.

Netīrā ūdens tvertnes iztukšošana

△ **BRĪDINĀJUMS**

levērojiet notekūdeņu attīrīšanas vietējos noteikumus.

Norādījums

Ja netīrā ūdens tvertne ir pilna, pludiņš noslēdz sūkšanas kanālu. Nosūkšana tiek pārtraukta. Iztukšojiet netīrā ūdens tvertni.

- Izslēdziet ierīci.
- Novietojiet aparātu stāvus un nofiksējiet stāvēšanas pozīcijā.
- Noņemiet no aparāta tīrā ūdens tvertni.
- Pavirziet netīrā ūdens tvertnes rokturi uz leju un noņemiet netīrā ūdens tvertni.
- Paceliet noslēgu un noņemiet netīrā ūdens tvertnes vāciņu.
- Izlejiet netīro ūdeni.
- Pēc tam ar tīru ūdeni izskalojiet netīrā ūdens tvertni.
- Uzlieciet vāciņu uz netīrā ūdens tvertnes un nofiksējiet.
- Ievietojiet netīrā ūdens tvertni atpakaļ aparātā.

Tīrā ūdens tvertnes iztukšošana

- Noņemiet no aparāta tīrā ūdens tvertni.
- Atveriet tīrā ūdens tvertnes vāciņu.
- Izlejiet tīrīšanas šķidrumu.
- Aizveriet tīrā ūdens tvertnes vāciņu.
- Ievietojiet tīrā ūdens tvertni atpakaļ aparātā.

Uzlādēt akumulatoru

IEVĒRĪBAI

Uzlādēšanai var izmantot tikai komplektācijā iekļauto vai ieteicamo ātro uzlādes ierīci. Ievērojiet akumulatora un uzlādes ierīces aprakstus atsevišķajā lietošanas instrukcijā.

Attēls 5

- Nospiediet fiksatoru un izvelciet izlādēto akumulatoru no akumulatora stiprinājuma.
- Uzlādēt akumulatoru.

Attēls 3

- Ievietojiet uzlādēto akumulatoru akumulatora stiprinājumā, iespiediet to līdz atdurei un nofiksējiet vietā.

Transportēšana

△ **UZMANĪBU**

Savainošanās un bojājumu risks! Transportējot ņemiet vērā aparāta svaru.

- Pavirziet rokturi uz priekšu un nofiksējiet stāvēšanas pozīcijā.
- Pavirziet rokturi atpakaļ un stumiet aparātu vai
- Paceliet aparātu aiz roktura un nesiet.
- Transportējot automašīnā, saskaņā ar spēkā esošajām direktīvām nodrošiniet aparātu pret izslīdēšanu un apgāšanos.

Glabāšana

△ **UZMANĪBU**

Savainošanās un bojājumu risks! Uzglabājot ņemiet vērā aparāta svaru.

Šo aparātu drīkst uzglabāt tikai iekšējās.

Kopšana un tehniskā apkope

△ **BRĪDINĀJUMS**

Savainošanās risks aparāta nejaušanas ieviešanas rezultātā.

Pirms visiem aparāta apkopes darbiem izslēdziet to un izņemiet akumulatoru.

IEVĒRĪBAI

Ūdens noplūdes gadījumā pastāv aparāta bojājumu risks. Pirms aparāta apkopes darbu veikšanas izlejiet netīrā ūdens un tīrā ūdens tvertnes.

Apkopes grafiks

Pēc darba

IEVĒRĪBAI

Bojājuma risks. Aparātu neapsmidziniet ar ūdeni un neizmantojiet agresīvus tīrīšanas līdzekļus.

- Netīrā ūdens tvertnes tīrīšana: Iztukšojiet netīrā ūdens tvertni un izskalojiet ar tīru ūdeni. Noīrieties blīves starp netīrā ūdens tvertni un ierīci.
- Izskalojiet aparātu: piepildiet tīrā ūdens tvertni ar tīru ūdeni (bez tīrīšanas līdzekļa) un darbiniet aparātu vienu minūti ar ieslēgtu ūdens padevi sukām.
- Izlejiet no tīrā ūdens tvertnes atlikušo ūdeni.
- No ārpusē aparātu noīrieties ar mitru lupatiņu, kas piesūcināta ar maigi sārmaiņu ūdeni.

- Izfīriet sūkšanas stieni, pārbaudiet tā nodilumu un vajadzības gadījumā nomainiet (skat. "Apkopes darbi").
- Pārbaudiet suku nodilumu, nepieciešamības gadījumā nomainiet (skat. "Apkopes darbi").

Ik gadu

- Ļaujiet elektrīkim veikt priekšrakstos noteikto drošības pārbaudi.

Apkopes darbi

Sūkšanas stieņa nomaiņa

Norādījums:

Sūkšanas stieņi ar saspraužamu savienojumu ir nostiprināti pie aparāta un tos var vienkāršā veidā noņemt.

- Iestatiet iesūkšanas stieņa pacelšanas pedāli pozīcijā „iesūkšana” (pozīcija „1/ON”).
- Noņemiet tīrā ūdens tvertni.
- Noņemiet netīrā ūdens tvertni.
- Ierīci novietojiet uz mugurpuses.
- Izvelciet sūkšanas stieni virzienā uz leju.
- Ievietojiet jaunu sūkšanas stieni un nofiksējiet.

Sukas veltnīša nomaiņa

- Noņemiet tīrā ūdens tvertni.
- Noņemiet netīrā ūdens tvertni.
- Ierīci novietojiet uz mugurpuses.
- Nospiediet suku veltna atbloķēšanas pogu un pavisiet suku veltni uz leju un noņemiet no turētāja.
- Uzlieciet jaunu suku veltni uz turētāja un pretējā pusē nofiksējiet.

Tīršana un kopšana

Ūdens sadalītāja tīršana

- Izņemiet suku veltni (skatīt "Sukas veltna maiņa").

Attēls 7

- Izvelciet ūdens sadales sloksni suku tunelī.
- Izfīriet ūdens padeves kanālu un atveres ūdens sadales līstē zem tekoša ūdens.

Sūkšanas caurules tīršana

- Noņemiet no aparāta tīrā ūdens tvertni.
- Pavisiet netīrā ūdens tvertnes rokturi uz leju un noņemiet netīrā ūdens tvertni.

Attēls 8

- Atmuguriski no ierīces izvelciet savienojumu starp iesūkšanas cauruli un iesūkšanas šļūteni, izceliet iesūkšanas cauruli un iesūkšanas šļūteni. Sūkšanas caurule ir atvienota un abi gali ir pieejami tīrīšanai.

Attēls 9

- Pavisiet sūkšanas stieni uz leju, sūkšanas kanāls tīrīšanas galviņā ir pieejama tīrīšanai.
- Izskalojiet sūkšanas šļūteni un sūkšanas kanālu ar ūdeni vai izvelciet jeb izstumiet aizsprostojumu ar neasu priekšmetu.

Aizsardzība pret salu

Sala briesmu gadījumā:

- Iztukšojiet tīrā un netīrā ūdens tvertnes.
- Novietojiet aparātu pret salu aizsargātā telpā.

Garantija

Mūsu pilnvarotās tirdzniecības sabiedrības izsniegtie garantijas noteikumi ir spēkā katrā valstī. Garantijas perioda laikā mēs bez maksas novērsīsim radušos darbības traucējumus Jūsu piederumos, ja to cēlonis ir materiāla vai ražošanas defekts. Ja nepieciešams garantijas remonts, lūdzam griezties pie Jūsu tirdzniecības pārstāvja vai tuvākajā pilnvarotajā klientu apkalpošanas centrā, uzrādot pirkumu apliecināšanu dokumentu.

Traucējumi

△ BRĪDINĀJUMS

Savainošanās risks aparāta nejaušanas ievērošanas rezultātā.

Pirms veikt darbus ar ierīci, izslēdziet to un izņemiet akumulatoru.

IEVĒRĪBAI

Ūdens noplūdes gadījumā pastāv aparāta bojājumu risks. Pirms aparāta apkopes darbu veikšanas izlejiet netīrā ūdens un tīrā ūdens tvertnes.

Ja rodas traucējumi, kurus nav iespējams novērst ar šīs tabulas palīdzību, izsauca klientu apkalpošanas dienestu.

Darbības traucējums	Traucējuma novēršana
Ierīce nedarbojas	Pārbaudiet, vai akumulatora stiprinājumā ir ievietots pietiekami uzlādēts akumulators un, vai tas ir ievietots līdz atdurei un nofiksēts. Pārbaudiet vai suku veltni neblokē svešķermeņi, nepieciešamības gadījumā noņemiet svešķermeņus.
Nepietiekošs ūdens daudzums	Pārbaudiet tīrā ūdens daudzumu, nepieciešamības gadījumā piepildiet tvertni. Atveriet tīrā ūdens tvertnes aizslēgu. Ja, atverot tvertni, tajā tiek konstatēts pārāk zems spiediens, iztīriet ventilācijas vārstu tīrā ūdens tvertnes aizslēgā. Iztīriet ūdens sadalītāju (skat. "Ūdens sadalītāja tīrīšana"). Izņemiet tīrā ūdens tvertni un pārbaudiet, vai nav netīrs siets. Ja nepieciešams, sietu izņemiet un iztīriet. Attēls 6 Atvienojiet vārstu ar tīrā ūdens tvertnes filtru un noskalojiet remdēnā ūdenī. Iztīriet tīrīšanas galviņas sietu.
Uzpildīšanas laikā pil tīrā ūdens tvertne	Attēls 6 Atvienojiet vārstu ar tīrā ūdens tvertnes filtru un noskalojiet remdēnā ūdenī.
Nepietiekoša sūkšanas jauda.	Iztukšojiet netīrā ūdens tvertni. Nofiksējiet aparātā netīrā ūdens tvertni. Notīriet blīves starp netīrā ūdens tvertni un vāku un pārbaudiet to hermētiskumu, vajadzības gadījumā nomainiet tās. Pārbaudiet, vai sūkšanas stieņi ir nofiksēti tīrīšanas galviņā. Aizsprostots sūkšanas stienis, iztīriet. Nodilis sūkšanas stienis, samainiet vietām priekšējo un aizmugurējo sūkšanas stieni. Ja ir nodiluši abi sūkšanas stieņi, uzstādiet jaunus sūkšanas stieņus. Pārbaudiet, vai abas sūkšanas caurules daļas ir savienotas ar sūkšanas caurules savienotāju. Pārbaudiet, vai sūkšanas caurule un sūkšanas kanāls tīrīšanas galviņā nav aizsprostots, vajadzības gadījumā likvidējiet aizsprostojumu (skat. "Sūkšanas caurules tīrīšana"). Pārbaudiet, vai kabelis aiz tvertnēm ir izvietots plakaniski un vai ir uzlikts komplektā esošais vāciņš.
Nepietiekošs tīrīšanas rezultāts	Pārbaudiet suku veltna nodilumu, nepieciešamības gadījumā nomainiet.
Suka negriežas	Pārbaudiet vai suku veltni neblokē svešķermeņi, nepieciešamības gadījumā noņemiet svešķermeņus.
Čīkstošs troksnis, suka negriežas	Reaģējis drošības sajūgs. Izslēgt ierīci, pārbaudīt/iztīrīt suku veltnīti.

Piederumi un rezerves daļas

Izmantot tikai oriģinālos piederumus un oriģinālās rezerves daļas, jo tie garantē drošu un nevainojamu ierīces darbību.

Informāciju par piederumiem un rezerves daļām skatīt www.kaercher.com.

Piederumi	Apraksts	Pasūtījuma numurs
Veltņa suka, sarkana	Universālā suka visu veidu grīdas segumiem	4.762-005.0
Veltņa suka, oranža	Speciāla suka strukturētiem grīdas segumiem, kā, piem., pret slīdēšanu drošām flīzēm vai šuvēm	4.762-484.0
Veltņa suka, balta	Mīksta suka jutīgām grīdām un pulēšanai	4.762-452.0
Veltņa suka, zila	Mīksta suka paklāju dziļai tīrīšanai	4.762-499.0
Mikrošķiedras veltnis	Tīrīšanas suka no mikrošķiedras ar īpaši augstu tīrīšanas efektivitāti. Īpaši piemērota smalkakmens flīzēm.	4.762-453.0
Zils rezerves sūkšanas stienis, silikona	Izgatavots no silikona, nepieciešami 2.	4.777-008.0
Pelēks rezerves sūkšanas stienis, noturīgs pret eļļu	Eļļas un taukus saturošiem netīrumiem, piem., virtuvē un darbnīcā. Nepieciešamas 2 gab.	4.777-324.0
Paklāju tīrīšanas komplekts	Tekstila virsmu dziļai tīrīšanai. Komplektā suku veltņi, 2 sūkšanas stieņi, 1 litrs tīrīšanas līdzekļa koncentrāta un 500 ml traipu tīrīšanas līdzekļa	2.783-005.0
Rezerves akumulators „Battery Power+ 36/75 DW“	Augstas veiktspējas akumulators 36 V, 7,5 Ah	2.445-043.0
Uzlādes ierīce „Battery Power+“	Ātrās uzlādes ierīce 36 V *ES	2.445-045.0

ES Atbilstības deklarācija

Ar šo mēs paziņojam, ka turpmāk minētā iekārta, pamatojoties uz tās konstrukciju un izgatavošanas veidu, kā arī mūsu apgrozībā laistajā izpildījumā atbilst ES direktīvu attiecīgajām galvenajām drošības un veselības aizsardzības prasībām. Iekārtā izdarīt ar mums nesaskaņotas izmaiņas, šis paziņojums zaudē savu spēku.

Produkts: Grīdas mazgāšanas iekārta
Padomi: 1.783-xxx

Attiecīgās ES direktīvas:

2006/42/EK (+2009/127/EK)

2014/30/ES

2011/65/ES

Piemērotās harmonizētās normas:

EN 60335-1

EN 60335-2-72

EN 62233: 2008

EN 55014-1:2006 + A1: 2009 + A2:2011

EN 55014-2: 1997 + A2: 2008

EN IEC 63000: 2018

Izmantotie valsts standarti:

-

Parakstītāji rīkojas valdes vārdā un ar tās pilnvaru.



H. Jenner
Chairman of the Board of Management



S. Reiser
Director Regulatory Affairs & Certification

Pilnvarotais sagatavot dokumentāciju:

S. Reiser

Alfred Kärcher SE & Co. KG
Alfred-Kärcher-Straße 28-40
71364 Winnenden (Germany)

Tel.: +49 7195 14-0

Fax: +49 7195 14-2212

Winnenden, 2021/03/01

Tehniskie dati

Jauda		
Nominālais spriegums	V	36
Vidējā uzņemšanas jauda	W	550
Aizsardzības klase		III
Aizsardzība		IPX4
Sūkšana		
Sūkšanas jauda, gaisa daudzums	l/s	23
Sūkšanas jauda, zemspiediens	kPa	12
Tīršanas suka		
Darba platums	mm	300
Suku diametrs	mm	60
Sukas apgriezību skaits	1/min	1270
Izmēri un svars		
Teorētiskā jauda uz virsmas vienību	m ² /h	200
Tīrā/netīrā ūdens tvertnes tilpums	l	4
Garums x platums x augstums	mm	390 x 335 x 1180
Transportējamais svars	kg	17,5
Kopējais svars	kg	21,5
Saskaņā ar EN 60335-2-72 aprēķinātās vērtības		
Plauksta-rokas vibrācijas lielums	m/s ²	<2,5
Nenoteiktība K	m/s ²	0,2
Skaņas spiediena līmenis L _{pA}	dB(A)	72,4
Nenoteiktība K _{pA}	dB(A)	1
Skaņas jaudas līmenis L _{WA}	dB(A)	86
Nenoteiktība K _{WA}	dB(A)	1



Prieš pirmą kartą pradėdant naudotis prietaisu, būtina atidžiai perskaityti originalią instrukciją, ja vadovautis ir saugoti, kad ja galima būtų naudotis vėliau arba perduoti naujam savininkui.

Turinys

Saugos reikalavimai	LT	1
Veikimas	LT	1
Naudojimas pagal paskirtį	LT	1
Aplinkos apsauga	LT	2
Valdymo elementai	LT	2
Naudojimo pradžia	LT	2
Naudojimas	LT	3
Transportavimas	LT	4
Laikymas	LT	4
Priežiūra ir aptarnavimas	LT	4
Gedimai	LT	6
Priedai ir atsarginės dalys	LT	7
ES atitikties deklaracija	LT	8
Techniniai duomenys	LT	8

Saugos reikalavimai

- Prieš pradėdami naudoti prietaisą, atidžiai perskaitykite šią naudojimo instrukciją ir kartu pridėtą informacinę brošiūrą – „Saugos nurodymai dėl šepetinių valymo įrenginių“ 5.956-251.0.
- Perskaitykite atskirąją naudojimo instrukciją ir jos laikykitės su įtrauktais pridėto akumuliatoriaus saugos nurodymais.
- Perskaitykite atskirąją naudojimo instrukciją ir jos laikykitės su įtrauktais pridėto įkroviklio saugos nurodymais.
- Be naudojimo instrukcijoje pateikiamų nurodymų taip pat reikia laikytis bendrųjų įstatymus leidžiančiųjų institucijų nurodymų dėl nelaimingų atsitikimų prevencijos ir saugos.

⚠ PAVOJUS

Susižalojimo pavojus! Prieš vykdydami prietaiso priežiūrą, remontą ar techninę priežiūrą, išimkite bateriją.

Veikimas

Šis šveitimo-siurbimo prietaisas skirtas lygių grindinių drėgnam valymui. Efektyviam mažų paviršių valymo efektui užtikrinti reikia 300 mm pločio darbo vietos ir 4 l talpos bakų švariam bei užterštam vandeniui.

Įrenginys maitinamas akumuliatoriumi.

Pastaba:

Priklausomai nuo valymo užduoties, prietaisas gali būti komplektuojamas su įvairiais priedais.

Teiraukitės mūsų katalogo arba apsilankykite mūsų interneto svetainėje www.kaercher.com.

Naudojimas pagal paskirtį

Šį prietaisą naudokite tik šioje instrukcijoje nurodytiems tikslams.

- Šis prietaisas yra tinkamas pramoniniam naudojimui, pvz., viešbučiuose, mokyklose, ligoninėse, fabrikuose, paruošuvėse, biuruose ir nuomos punktuose.
- Prietaisu galima valyti tik kietus paviršius, kurie nėra jautrūs drėgmei ir poliravimui.
Naudojimo temperatūra turi būti nuo +5°C iki +40°C.
- Prietaisas netinka valyti apšalusius paviršius (pvz., šaldyklose).
- Prietaisą naudokite tik su originaliais priedais ir atsarginėmis dalimis.
- Prietaisas yra skirtas valyti apdengtus arba esančius patalpose paviršius.
- Prietaisas netinka valyti atvirus, eismui skirtus kelius.
- Prietaiso negalima naudoti patalpose, kuriose yra sproгимų pavojus.

Aplinkos apsauga



Pakuotės medžiagos gali būti perdirbamos. Neišmeskite pakuočių kartu su buitinėmis atliekomis, bet atiduokite jas perdirbti.



Naudotų prietaisų sudėtyje yra vertingų, antriniam žaliavų perdirbimui tinkamų medžiagų, todėl jie turėtų būti atiduoti perdirbimo įmonėms. Akumulatoriuose ir baterijose yra medžiagų, kurios negali patekti į aplinką. Todėl naudotus prietaisus, baterijas ir akumulatorius šalinkite per atitinkamą antrinių žaliavų surinkimo sistemą.

Elektros ir elektroniniuose prietaisuose dažnai būna dalių, su kuriomis netinkamai elgiantis arba netinkamai jas pašalinus gali kilti pavojus žmonių sveikatai ir aplinkai. Tačiau norint tinkamai eksploatuoti prietaisą šios dalys būtinos. Šiuo simboliu pažymėtus prietaisus draudžiama šalinti su buitinėmis atliekomis.

Nurodymai apie sudedamąsias medžiagas (REACH)

Aktualią informaciją apie sudedamąsias dalis rasite adresu:

www.kaercher.com/REACH

Valdymo elementai

Paveikslai pateikti viršelio puslapyje

Paveikslas 1

- 1 Rankena
- 2 Vandens siurblio mygtukas
- 3 Valymo šepetiais/siurbimo režimo mygtukas
- 4 Rankena
- 5 Užteršto vandens bako rankena
- 6 Užteršto vandens bakas
- 7 Švaraus vandens bakas
- 8 Gėlo vandens talpyklos kamštis (įpylimo anga)
- 9 Akumulatorius
- 10 Akumulatoriaus laikiklis

- 11 Valymo galva
- 12 Siurbimo rėmelio pakėlimo pedalas
- 13 Laikymo padėties fiksatorius
- 14 Baterijos indikatorius
Be to, žr. akumulatoriaus eksploatavimo instrukciją
- 15 Baterijos atblokovimo mygtukas
- 16 Kečiamo šepetio atblokovimo mygtukas
- 17 Šepetio velenas
- 18 Siurbimo rėmelis
- 19 Užteršto vandens bako dangtis
- 20 Užterštas nešvaraus vandens talpyklos kamštis
- 21 Užpildymo lygio indikatorius
- 22 Akumulatoriaus įkrovos indikatorius
Šviečia 3 šviesos diodai: likusi įkrova 100–76 proc.
Šviečia 2 šviesos diodai: likusi įkrova 75–51 proc.
Dega 1 šviesos diodas: likusi įkrova 50–26 proc.
1 šviesos diodas mirksi: likusi įkrova mažesnė kaip 26 proc., įkraukite akumulatorių
- 23 Siurbimo vamzdžio ir siurbimo žarnos jungtis
- 24 Siurbimo vamzdis
- 25 Siurbimo žarna

Naudojimo pradžia

Paveikslas 2

- Vamzdį rankenos gale įstatykite į prietaiso angą.
- Paspauskite žiedą ir stumkite rankeną, kol ji užsifiksuos prietaise.
- Išlygiuokite prietaise kabelį ir uždėkite dangtį, kaip parodyta įdėtiniame lape.
- Akumulatoriaus įkrovimas.
Šį aprašymą galite rasti atskiroje akumulatoriaus ir įkroviklio naudojimo instrukcijoje

Akumulatoriaus įdėjimas

Paveikslas 3

- Įkrautą akumulatorių įstatykite į jo laikiklį, stumkite iki galo ir užfiksuokite.

Naudojimas

Švaraus vandens bako užpildymas

⚠ **ATSARGIAI**

Pažeidimo pavojus. Naudokite tik nurodytas valymo priemones. Jei naudojamos kitos valymo priemonės, iškyla pavojus naudotojo saugumui, padidėja nelaimingų atsitikimų rizika ir sutrumpėja įrenginio tarnavimo laikas. Naudokite tik tas valymo priemones, kuriose nėra tirpiklių, druskos rūgšties ir kitų skystų rūgščių.

Laikykitės ant valymo priemonių pakuočių pateiktų saugos reikalavimų.

DĖMESIO

Nenaudokite stipriai putojančių valomųjų priemonių.

Laikykitės rekomenduojamų dozavimo nurodymų.

Rekomenduojamos valymo priemonės:

Naudojimas	Valomosios priemonės	Dozavimas
Šarminis buitinis valiklis	CA 50 C	0,2 - 1,0%
Rūgštinis buitinis valiklis, skirtas sanitariniams mazgams, baseinams ir t. t. Pašalina kalkių nuosėdas.	RM 738	0,5 - 3,0%
Valomoji priemonė EXTRA	RM 780	0,5 - 2,0%
Intensyvus, šarminis grindų valiklis	RM 751	1,0 - 25%

- Švaraus vandens baką nuimkite nuo prietaiso.
- Ištraukite švaraus vandens bako kamštį.
- Įpilkite vandens ir valomosios priemonės mišinio. Didžiausia leistina skysčio temperatūra yra 50 °C.
- Užkimškite švaraus vandens bako kamštį.
- Švaraus vandens baką įdėkite į prietaisą.

Valymas

DĖMESIO

Kyla pavojus pažeisti grindų paviršių. Didelio užterštumo valymo metodas gali būti naudojamas tik tokioms grindims, kurios tam pritaikytos.

Švaraus vandens siurblio pažeidimų pavojus veikiant tuščia eiga, kai švaraus vandens bakas tuščias. Stebėkite užpildymo lygio indikatorius ir išjunkite vandens siurblio jungiklį, kai švaraus vandens bakas yra tuščias.

DĖMESIO

Akumulatoriaus pažeidimo pavojus. Jeigu atliekant valymo darbus mirksi akumulatoriaus įkrovos indikatoriaus šviesos diodas, darbai turi būti nutraukiami ir akumulatorius įkraunamas.

Įprastas užterštumas

Paveikslas 4

- Siurbimo sijos kėlimo pedalą nustatykite į padėtį „siurbimas“ („1 / ON“ padėtis).
- Paspauskite laikymo padėties fiksatorių ir atgal atlenkite rankeną.
- Paspauskite valymo šepečiais/siurbimo režimo mygtuką.
- Paspauskite vandens siurblio mygtuką.
- Stumkite prietaisą valomu paviršiumi.

Didelis užterštumas

Paveikslas 4

- Siurbimo sijos kėlimo pedalą nustatykite į padėtį kėlimo pedalą nustatykite į padėtį „nesiurbti“ („0 / OFF“ padėtis) ir valykite kaip įprastus nešvarumus. Valymo skystis lieka ant valomo paviršiaus ir skiriama trukmė jo poveikiui.
- Siurbimo rėmelio pakėlimo pedalą nustatykite į padėtį „nusiurbti“ ir dar kartą traukite per valomą plotą.

Valymo pabaiga

- Išjunkite vandens siurblio mygtuką.
- Prietaisą dar truputį pastumkite, kad būtų susiurbtas likęs vanduo.
- Paspauskite valymo šepečiais/siurbimo režimo mygtuką.
- Rankeną palenkite į priekį ir užfiksuokite laikymo padėtyje.

Užteršto vandens rezervuaro ištuštinimas

⚠ **ĮSPĖJIMAS**

Laikykitės vietinių nuostatų dėl nuotekų vandens šalinimo.

Pastaba

Jei užteršto vandens rezervuaras prisipildo, plūduras uždaro siurbimo kanalą. Siurbimas bus nutrauktas. Ištuštinkite užteršto vandens baką.

- ➔ Išjunkite prietaisą.
- ➔ Nustatykite prietaisą ir užfiksuokite laikymo padėtyje.
- ➔ Švaraus vandens baką nuimkite nuo prietaiso.
- ➔ Užteršto vandens bako rankeną palenkite į apačią ir nuimkite užteršto vandens baką.
- ➔ Pakelkite užraktą ir nuimkite užteršto vandens bako dangtelį.
- ➔ Išpilkite užterštą vandenį.
- ➔ Galiausiai užteršto vandens baką praskalaukite švariu vandeniu.
- ➔ Ant užteršto vandens bako uždėkite dangtelį ir užfiksuokite.
- ➔ Užteršto vandens baką įdėkite į prietaisą.

Švaraus vandens bako ištuštinimas

- ➔ Švaraus vandens baką nuimkite nuo prietaiso.
- ➔ Ištraukite švaraus vandens bako kamštį.
- ➔ Išpilkite valomąjį skystį.
- ➔ Užkimškite švaraus vandens bako kamštį.
- ➔ Švaraus vandens baką įdėkite į prietaisą.

Įkraukite akumuliatorių

DĖMESIO

Įkraunant leidžiama naudoti tik pristatytą arba rekomenduojamą greitąjį įkroviklį. Atsižvelkite į akumulatoriaus ir įkroviklio naudojimo instrukcijoje pateiktus aprašymus. **Paveikslas 5**

- ➔ Nuspauskite blokadimo panaikinimo mygtuką ir ištraukite išsikrovusį akumuliatorių iš jo laikiklio.
- ➔ Akumulatoriaus įkrovimas. **Paveikslas 6**
- ➔ Įkrautą akumuliatorių įstatykite į jo laikiklį, stumkite iki galo ir užfiksuokite.

Transportavimas

⚠ **ATSARGIAI**

Sužalojimų ir pažeidimų pavojus! Transportuodami įrenginį, atsižvelkite į jo masę.

- ➔ Rankeną palenkite į priekį ir užfiksuokite laikymo padėtyje.
- ➔ Rankeną palenkite į apačią ir stumkite prietaisą arba
- ➔ Prietaisą už rankenos pakelkite į viršų ir neškite.
- ➔ Transportuojant įrenginį transporto priemonėse, jį reikia užfiksuoti pagal galiojančius reglamentus, kad neslystų ir neapvirtų.

Laikymas

⚠ **ATSARGIAI**

Sužalojimų ir pažeidimų pavojus! Statydami įrenginį laikyti, atsižvelkite į jo masę.

Šį prietaisą galima laikyti tik patalpose.

Priežiūra ir aptarnavimas

⚠ **ĮSPĖJIMAS**

Pavojus susižaloti netikėtai įsijungusiu prietaisu.

Prieš visus prietaiso priežiūros darbus išjunkite prietaisą ir išimkite bateriją.

DĖMESIO

Išbėgus vandeniui prietaisas gali sugesti.

Prieš atlikdami techninės priežiūros darbus, iš prietaiso išimkite užteršto ir švaraus vandens bakus.

Aptarnavimo planas

Pabaigus darbą

DĖMESIO

Pažeidimo pavojus. Nepurškite įrenginio vandeniui ir nenaudokite itin stipriai veikiančių valymo priemonių.

- ➔ Išvalykite nešvaraus vandens talpyklą: ištuštinkite nešvaraus vandens talpyklą ir išskalaukite ją šviežiu vandeniu. Išvalykite tarpiklius tarp nešvaraus vandens talpyklos ir prietaiso.

- Išplaukite prietaisą: į švaraus vandens baką įpilkite švaraus vandens (be valomųjų priemonių) ir aktyvinę šepetčių drėkinimą prietaisą įjunkite vienai minūtei.
- Iš švaraus vandens bako išpilkite likusį vandenį.
- Prietaiso išorinį paviršių nuvalykite drėgna, švelniame šarminiame tirpale suvilgyta šluoste.
- Išvalykite siurbimo rėmelį, patikrinkite, ar jis nenusidėvėjo ir prireikus pakeiskite (žr. „Techninės priežiūros darbai“).
- Patikrinkite, ar nesusidėvėjęs šepetys, jei reikia, jį pakeiskite (žr. „Techninės priežiūros darbai“).

Kasmet

- Saugos patikrą leiskite atlikti tik kvalifikuotiems elektrikams.

Aptarnavimo darbai

Siurbimo rėmelio keitimas

Pastaba:

Siurbimo rėmelis prie prietaiso pritvirtintas spyruokline jungtimi ir nuimamas labai paprastai.

- Siurbimo sijos kėlimo pedalą nustatykite į padėtį „siurbimas“ („1 / ON“ padėtis).
- Nuimkite švaraus vandens baką.
- Nuimkite užteršto vandens baką.
- Paguldykite prietaisą ant galinės pusės.
- Siurbimo rėmelį traukite į apačią ir nuimkite.
- Įdėkite ir užfiksuokite naujus siurbimo rėmelius.

Šepetčio veleno keitimas

- Nuimkite švaraus vandens baką.
- Nuimkite užteršto vandens baką.
- Paguldykite prietaisą ant galinės pusės.
- Paspauskite šepetčio veleno atblokavimo mygtuką ir šepetčio veleną palenkite žemyn, tada nutraukite nuo laikiklio.
- Ant laikiklio užstumkite naujus šepetčių velenus ir užfiksuokite sukdami į priešingą pusę.

Valymas ir aptarnavimas

Vandens skirstytuvo valymas

- Išimkite šepetėlio volelį (žr. „Šepetčio volelio keitimas“).
- Paveikslas 7
- Ištraukite vandens paskirstymo plokštelę iš šepetčio tunelio.
 - Vandens skirstytuvo juostelės drėkinimo kanalą ir angas plaukite po tekančiu vandeniu.

Siurbimo vamzdžio valymas

- Švaraus vandens baką nuimkite nuo prietaiso.
- Užteršto vandens bako rankeną palenkite į apačią ir nuimkite užteršto vandens baką.

Paveikslas 8

- Iš prietaiso galinės dalies ištraukite siurbimo vamzdžio ir siurbimo žarnos jungtį, išsukite siurbimo vamzdį ir siurbimo žarną. Siurbimo vamzdis sulenktas, todėl galima išvalyti abu jo galus.

Paveikslas 9

- Siurbimo siją patraukite žemyn, valymo galvutės siurbimo kanalas yra prieinamas valyti.
- Siurbimo žarną ir siurbimo kanalą praplaukite vandeniu arba ištraukite ar išstumkite kamštį buku daiktu.

Apsauga nuo užšalimo

Esant užšalimo pavojui:

- Ištuštinkite vandens rezervuarus.
- Prietaisą palikite stovėti patalpoje, kurioje nėra užšalimo pavojaus.

Garantija

Kiekvienoje šalyje galioja mūsų įgaliotų pardavėjų nustatytos garantijos sąlygos. Galimus priedų gedimus garantijos galiojimo laikotarpiu pašalinsime nemokamai, jei tokių gedimų priežastis buvo netinkamos medžiagos ar gamybos defektai. Dėl garantinių gedimų šalinimo kreipkitės į savo pardavėją arba artimiausią klientų aptarnavimo tarnybą pateikdami pirkinį patvirtinantį kasos kvitą.

Gedimai

⚠ **JSPĖJIMAS**

Pavojus susižaloti netikėtai įsijungusiu prietaisu.

Prieš visus prietaiso priežiūros darbus išjunkite prietaisą ir išimkite akumuliatorių.

DĖMESIO

Išbėgus vandeniui prietaisas gali sugesti. Prieš atlikdami techninės priežiūros darbus, iš prietaiso išimkite užteršto ir švaraus vandens bakus. Jei yra gedimas, kurio negalite pataisyti naudodamiesi šia lentele, kreipkitės į klientų aptarnavimo skyrių.

Gedimas	Šalinimas
Prietaisas neveikia	Patikrinkite, ar tinkamai įkrautas akumuliatorius įstatytas į jo laikiklį, ar akumuliatorius įstumtas iki galo ir ar jis yra įtvirtintas. Patikrinkite, ar šepėčių veleno neblokuoja pašaliniai daiktai, jei reikia, juos pašalinkite
Nepakankamas vandens kiekis	Patikrinkite švaraus vandens kiekį, jei reikia, papildykite Atidarykite švaraus vandens bako dangtelį. Jei atidarant bako nustatomas subatmosferinis slėgis, išvalykite oro išleidimo vožtuvą, esantį švaraus vandens bako dangtelyje. Išvalykite vandens skirstytuvą (žr. „Vandens skirstytuvo valymas“). Išimkite švaraus vandens baką ir patikrinkite, ar neužterštas sietelis. Jei reikia, sietelį išimkite ir išvalykite. Paveikslas 6 Filtrą su filtru nuimkite nuo gėlo vandens talpyklos ir išplaukite drungnu vandeniu. Išvalykite valymo galvos filtrą.
Pildymo metu iš švaraus vandens bako laša vanduo	Paveikslas 6 Filtrą su filtru nuimkite nuo gėlo vandens talpyklos ir išplaukite drungnu vandeniu.
Nepakankama siurbimo galia	Ištuštinkite užteršto vandens baką. Užteršto vandens baką užfiksukite prietaise. Patikrinkite sandariklių tarp užteršto vandens bako ir gaubto būklę, juos nuvalykite, jei reikia, pakeiskite. Patikrinkite, ar siurbimo rėmelis užsifiksavo valymo galvoje. Užsikimšęs siurbimo rėmelis, išvalykite. Susidėvėję siurbimo rėmeliai, sukeiskite priekinį ir užpakalinį siurbimo rėmelius vietomis. Jei susidėvėjo abu siurbimo rėmeliai, pakeiskite juos naujais. Patikrinkite, ar abi siurbimo vamzdžio dalys tinkamai sujungtos siurbimo vamzdžių jungtimi. Patikrinkite, ar siurbimo vamzdis ir siurbimo kanalas valymo galvos srityje neužsikimšę, prireikus pašalinkite kamštį (žr. „Siurbimo vamzdžio valymas“). Patikrinkite, ar kabelis už bako nutiestas plokščiai ir uždėtas komplekte esantis dangtelis.
Nepatenkinamas valymo rezultatas	Patikrinkite, ar nesusidėvėjęs šepėčio velenas, jei reikia, jį pakeiskite.
Nesisuka šepetys	Patikrinkite, ar šepėčių veleno neblokuoja pašaliniai daiktai, jei reikia, juos pašalinkite
Sklinda girgždesys, nesisuka šepetys	Suveikė frikcinė mova. Išjunkite prietaisą, patikrinkite/išvalykite šepėčio veleną.

Priedai ir atsarginės dalys

Naudokite tik originalius priedus ir atsargines dalis, taip užtikrinsite, kad prietaisas būtų eksploatuojamas patikimai ir be trikių.

Informaciją apie priedus ir atsargines dalis rasite čia: www.kaercher.com.

Priedai	Aprašymas	Užsakymo numeris
Besisukantis šepetys, raudonas	Universalus šepetys visoms grindų dangoms	4.762-005.0
Besisukantis šepetys, oranžinis	Specialus šepetys, skirtas struktūruotoms grindims, pavyzdžiui, saugos plytelėms ar plyšiams	4.762-484.0
Besisukantis šepetys, baltas	Minkštas šepetys jautrioms grindims ir poliravimui	4.762-452.0
Besisukantis šepetys, mėlynas	Minkštas šepetys giluminiam kilimų valymui	4.762-499.0
Mikropluošto velenas	Ypač gerai valantis mikropluošto šepetys. Ypač tinka apdailos plytelėms.	4.762-453.0
Mėlynos spalvos silikoni- nė pakaitinė siurbimo sija	Pagaminta iš silikono, būtini 2 vnt.	4.777-008.0
Pilkos spalvos alyvai at- spari pakaitinė siurbimo sija	Alyvos ir riebalų sudėtyje turintiems nešvarumams valyti, pavyzdžiui, virtuvėje ir gamybinėse patalpose. Reikia 2 vnt.	4.777-324.0
Kilimų valymo rinkinys	Tekstilės paviršių giluminis valymas. Sudaro besisukantis šepetys, 2 siurbimo rėmeliai, 1 litras valomojo koncentrato ir 500 ml dėmių valiklio.	2.783-005.0
Spartusis įkroviklis „Bat- tery+Power“ 36/75 DW“	Didelės galios akumuliatorius, 36 V, 7,5 Ah	2.445-043.0
Įkroviklis „Battery Po- wer+“	Sparčiojo įkrovimo prietaisas, 36 V *ES	2.445-045.0

ES atitikties deklaracija

Šiuo pareiškime, kad toliau aprašyto aparato brėžiniai ir konstrukcija bei mūsų į rinką išleistas modelis atitinka pagrindinius ES direktyvų saugumo ir sveikatos apsaugos reikalavimus. Jei mašinos modelis keičiamas su mumis nepasitarus, ši deklaracija nebegalioja.

Gaminys: Grindų valiklis

Tipas: 1.783-xxx

Specialios ES direktyvos:

2006/42/EB (+2009/127/EB)

2014/30/ES

2011/65/ES

Taikomi darnieji standartai:

EN 60335-1

EN 60335-2-72

EN 62233: 2008

EN 55014-1:2006 + A1: 2009 + A2:2011

EN 55014-2: 1997 + A2: 2008

EN IEC 63000: 2018

Taikomi nacionaliniai standartai:

-

Pasirašantys asmenys veikia pagal bendrovės vadovų įgaliojimus.



H. Jenner

Chairman of the Board of Management



S. Reiser

Director Regulatory Affairs & Certification

Dokumentacijos tvarkytojas:

S. Reiser

Alfred Kärcher SE & Co. KG
Alfred-Kärcher-Straße 28-40
71364 Winnenden (Germany)

Tel.: +49 7195 14-0

Fax: +49 7195 14-2212

Winnenden, 2021/03/01

Techniniai duomenys

Galia

Nominali įtampa	V	36
Vidutinis galingumas	W	550
Apsaugos klasė		III
Saugiklio rūšis		IPX4

Siurbimas

Siurbimo galingumas, oro kiekis	l/s	23
Siurbimo galingumas, subatmosferinis slėgis	kPa	12

Valymo šepetys

Darbinis plotis	mm	300
Šepelių skersmuo	mm	60
Šepelio sukčių skaičius	1/min	1270

Matmenys ir masė

Teorinis našumas	m ² /h	200
Švaraus / purvino vandens rezervuarų talpa	l	4
Ilgis x plotis x aukštis	mm	390 x 335 x 1180
Transportavimo svoris	kg	17,5
Bendroji masė	kg	21,5

Nustatytos vertės pagal EN 60335-2-72

Delno/rankos vibracijos poveikis	m/s ²	<2,5
Nesaugumas K	m/s ²	0,2
Garso slėgio lygis L _{pA}	dB(A)	72,4
Neapibrėžtis K _{pA}	dB(A)	1
Garso galios lygis L _{WA}	dB(A)	86
Nesaugumas K _{WA}	dB(A)	1



Перед першим застосуванням вашого пристрою прочитайте цю оригінальну інструкцію з експлуатації, після цього дійте відповідно неї та збережіть її для подальшого користування або для наступного власника.

Перелік

Правила безпеки	UK	1
Призначення	UK	1
Правильне застосування	UK	1
Захист навколишнього середовища	UK	2
Елементи керування	UK	2
Перше введення в експлуатацію	UK	3
Експлуатація	UK	3
Транспортування	UK	5
Зберігання	UK	5
Догляд та технічне обслуговування	UK	5
Неполадки	UK	6
Приладдя й запасні деталі	UK	8
Заява при відповідності Європейського співтовариства	UK	9
Технічні характеристики	UK	9

Правила безпеки

- Перед першим використанням пристрою слід ознайомитися з цією інструкцією з експлуатації й прикладною брошурою з правил безпеки під час роботи із щітковими миючими апаратами 5.956-251.0.
- Ознайомитися з окремим керівництвом з експлуатації з вказівками з техніки безпеки для акумуляторної батареї, що входить в комплект поставки і дотримуватися їх.
- Ознайомитися з окремим керівництвом з експлуатації з вказівками з техніки безпеки для зарядного пристрою, який входить в комплект поставки і дотримуватися їх.
- Разом із вказівками в цій інструкції для експлуатації слід враховувати загальні правила техніки безпеки та норми для попередження нещасних випадків законодавчих органів.

⚠ НЕБЕЗПЕКА

Небезпека травмування! Перед проведенням будь-яких робіт з догляду, технічного обслуговування та ремонту пристрою слід зняти акумулятор.

Призначення

Машина для догляду за підлогами призначена для вологого прибирання рівної підлоги.

Ширина робочої поверхні 300 мм та місткість резервуарів для чистої та брудної води по 4 л кожного забезпечують ефективну мийку невеликих поверхонь.

Енергопостачання пристрою відбувається за рахунок акумулятора.

Вказівка:

Відповідно до кожного із завдань по очищенню пристрій можливо оснащувати різним обладнанням.

Запитуйте за нашим каталогом або

відвідайте наш сайт в Інтернеті

www.kaercher.com.

Правильне застосування

Використовувати даний прилад винятково у відповідності до вказівок даної інструкції з експлуатації.

- Цей пристрій придатний для промислового застосування, наприклад, в готелях, школах, лікарнях, на фабриках, у магазинах, офісах та орендних підприємствах.
- Не допускається використання приладу для чищення твердих покриттів, чутливих до впливу вологи та поліруванню.
Діапазон робочих температур лежить між +5C і +40C.
- Прилад непридатний для прибирання замерзлих підлог (напр., у холодильниках).
- У пристрої дозволяється використовувати лише оригінальне обладнання та оригінальні запасні частини.
- Пристрій був розроблений для мийки підлог усередині приміщень або поверхонь, що перебувають під дахом.

- Пристрій не призначений для чищення суспільних транспортних доріг.
- Прилад не призначений для використання у вибухонебезпечному середовищі.

Захист навколишнього середовища



Матеріали упаковки піддаються переробці для повторного використання. Будь ласка, не викидайте пакувальні матеріали разом із домашнім сміттям, віддайте їх для на переробку.



Старі пристрої містять цінні матеріали, що можуть використовуватися повторно. Батареї та акумулятори містять речовини, які не повинні потрапляти у довкілля. Утилізуйте, будь ласка, старі пристрої, батареї та акумулятори через відповідні системи збору відходів.

Електричні та електронні пристрої найчастіше містять складові частини, які у разі неправильного поводження з ними або неправильної утилізації можуть створити потенційну небезпеку для здоров'я людини та навколишнього середовища. Однак ці частини необхідні для належної експлуатації приладу. Прилади, позначені цим символом, забороняється утилізувати разом з побутовим сміттям.

Інструкції із застосування компонентів (REACH)

Актуальні відомості про компоненти наведені на веб-вузлі за адресою:

www.kaercher.com/REACH

Елементи керування

Ілюстрації див. на звороті

Малюнок 1

- 1 Рукоятка
- 2 Вимикач водяного насоса
- 3 Кнопка "Робота зі щітками/робота в режимі всмоктування"
- 4 Ручка
- 5 Хомут для підвіски резервуара для брудної води
- 6 Резервуар брудної води
- 7 Резервуар чистої води
- 8 Замок бака для чистої води (заливний отвір)
- 9 Акумулятор
- 10 Відсік для акумулятора
- 11 Носова частина
- 12 Педаль підйому всмоктувальних планок
- 13 Розблокування паркувального положення
- 14 Індикатор заряду акумулятора
Див. керівництво з експлуатації акумуляторної батареї
- 15 Розблокування акумулятора
- 16 Кнопка розблокування щіткового валика
- 17 Щітковий вал
- 18 Всмоктувальна пластина
- 19 Кришка резервуару брудної води
- 20 Замок кришки бака для брудної води
- 21 Показчик рівня
- 22 Індикатор рівня заряду акумуляторної батареї
Світяться 3 світлодіода: 100-76 % залишкової ємності
Світяться 2 світлодіода: 75-51 % залишкової ємності
Світиться 1 світлодіод: 50-26 % залишкової ємності
Блимає 1 світлодіод: залишкова ємність нижче 26 %, зарядити акумуляторну батарею
- 23 З'єднання всмоктувальної трубки/всмоктувального шланга
- 24 Всмоктувальна трубка
- 25 Всмоктуючий шланг

Перше введення в експлуатацію

Малюнок 2

- Вставити трубку на кінці ручки в отвір пристрою.
- Натиснути на сітку та всунути ручку в пристрій до фіксації.
- Вирівняти кабель в пристрої та встановити кришку, як показано в додатку.
- Зарядіть акумулятор.
Опис цього процесу міститься в окремому керівництві з експлуатації акумуляторної батареї і зарядного пристрою

Застосування акумулятора

Малюнок 3

- Вставити заряджену акумуляторну батарею у відсік для акумулятора до упору і зафіксувати.

Експлуатація

Заповнити резервуар для чистої води

⚠ ОБЕРЕЖНО

Небезпека пошкодження. Застосовувати тільки рекомендовані мийні засоби. У випадку використання інших мийних засобів експлуатуюча особа бере на себе підвищений ризик щодо безпеки роботи, небезпеки одержання травм та зменшення терміну служби пристрою. Використовувати лише ті мийні засоби, що не містять розчинники, соляну та плавикову (фтористоводневу) кислоту.

Дотримуватися вказівок по техніці безпеки, наведених на упаковці засобів для чищення.

УВАГА

Не використовувати сильно пінливі засоби для чищення.

Дотримуватися вказівок з дозування.

Рекомендовані миючі засоби:

Застосування	Засіб для чищення	Дозування
Лужний засіб для чищення, для догляду	CA 50 C	0,2 - 1,0%
Кислотний засіб для чищення, для догляду, для санітарних областей, плавальних басейнів тощо. Видаляє сліди накипу.	RM 738	0,5 - 3,0%
Засіб для догляду EXTRA	RM 780	0,5 - 2,0%
Засіб для основного очищення підлоги, кислотний	RM 751	1,0 - 25%

- Вийняти резервуар для чистої води з пристрою.
- Відкрити замок резервуару для чистої води.
- Залити суміш води та засобу для чищення. Максимальна температура рідини 50 °C.
- Закрити замок резервуару для чистої води.
- Вставити резервуар для чистої води в апарат.

Миття

УВАГА

Небезпека пошкодження покриття підлоги. Метод очищення сильних забруднень можна застосовувати тільки для очищення відповідних поверхонь.

Небезпека пошкодження насоса чистої води в разі сухого ходу через пустий резервуар для чистої води. Контролювати показчик рівня та при пустому резервуарі для чистої води вимкнути насос за допомогою вимикача.

УВАГА

Ризик пошкодження акумуляторної батареї. Якщо під час робіт з очищення світлодіод індикатора рівня заряду акумуляторної батареї блимає, необхідно перервати роботу і зарядити акумуляторну батарею.

Звичайне забруднення

Малюнок 4

- Встановити педаль підймання всмоктувальної балки в положення «відсмоктування» (положення «1/ON»).
- Натиснути на розблокування паркувального положення та відкинути ручку назад.
- Натиснути унопку "Робота зі щітками/робота в режимі всмоктування".
- Включити вимикачем водяний насос.
- Переміщати апарат по очищеній поверхні.

Сильне забруднення

Малюнок 4

- Встановити педаль підймання всмоктувальної балки в положення «відсмоктування відсутнє» (положення «0/OFF») і виконати очищення, як при звичайному забрудненні. Миюча рідина залишається на очищеній поверхні і встигає подіяти.
- Установити педаль підйому всмоктувальних планок у положення "всмоктування" та ще раз об'їхати очищувану поверхню.

Завершити очищення

- Виключити вимикачем водяний насос.
- Перемістити пристрій ще раз на незначну відстань та провести всмоктування води, що залишилася.
- Натиснути унопку "Робота зі щітками/робота в режимі всмоктування".
- Відкинути ручку вперед та зафіксувати пристрій у паркувальному положенні.

Видалення вмісту з резервуара для брудної води

⚠ ПОПЕРЕДЖЕННЯ

Слідуйте місцевим нормам щодо стічних вод.

Вказівка

При повному баці для брудної води поплавець закриває всмоктувальний канал. Процес всмоктування переривається. Спорожнити бак для забрудненої води.

- Виключіть пристрій.
- Підняти пристрій та зафіксувати його в паркувальному положенні.
- Вийняти резервуар для чистої води з пристрою.
- Повернути вниз хомут для резервуара для брудної води та зняти резервуар.
- Підняти замок та зняти кришку резервуара для брудної води.
- Вилити брудну воду.
- Після цього промийте резервуар для брудної води чистою водою
- Надягти кришку на резервуар для брудної води та зафіксувати її.
- Вставити резервуар для брудної води в апарат.

Видалення вмісту з резервуара для чистої води

- Вийняти резервуар для чистої води з пристрою.
- Відкрити замок резервуару для чистої води.
- Вилити миючу рідину.
- Закрити замок резервуару для чистої води.
- Вставити резервуар для чистої води в апарат.

Зарядка акумулятора

УВАГА

Для заряджання можна використовувати тільки рекомендований пристрій швидкої зарядки або той, що входить до комплекту поставки. Дотримуватися опису в окремих керівництвах з експлуатації акумуляторної батареї і зарядного пристрою.

Малюнок 5

- Натиснути на фіксатор і вийняти розряджену акумуляторну батарею з відсіку для акумулятора.
 - Зарядіть акумулятор.
- Малюнок 5
- Вставити заряджену акумуляторну батарею у відсік для акумулятора до упору і зафіксувати.

Транспортування

⚠ **ОБЕРЕЖНО**

Небезпека травм та пошкоджень! При транспортуванні слід звернути увагу на вагу пристрою.

- Відкинути ручку вперед та зафіксувати пристрій у паркувальному положенні.
 - Нахилити вниз ручку та перемістити пристрій
- або
- Високо підняти пристрій за ручку та перенести.
 - При перевезенні апарату в транспортних засобах слід враховувати місцеві діючі державні норми, направлені на захист від ковзання та перекидання.

Зберігання

⚠ **ОБЕРЕЖНО**

Небезпека травм та пошкоджень! При зберіганні звернути увагу на вагу пристрою.

Цей прилад має зберігатися лише у внутрішніх приміщеннях.

Догляд та технічне обслуговування

⚠ **ПОПЕРЕДЖЕННЯ**

Небезпека травмування через випадкове увімкнення приладу.

До проведення будь-яких робіт слід відключити пристрій та витягнути акумулятор.

УВАГА

Небезпека пошкодження пристрою водою, що витікає. Перед проведенням технічного обслуговування слід спорожнити резервуари для брудної та чистої води.

План техогляду

Після роботи

УВАГА

Небезпека ушкодження. Не обприскуйте пристрій водою та не використовуйте агресивні засоби для чищення.

- Очищення бака для чистої води: спорожнити бак для брудної води і промити чистою водою. Очистити ущільнення між баком для брудної води і пристроєм.
- Промити пристрій: Заповнити резервуар для чистої води чистою водою (без миючого засобу) та залишити пристрій попрацювати протягом однієї хвилини із включеним зволожувачем щіток.
- Видалити залишок води з резервуара для чистої води.
- Очистити прилад ззовні, використувуючи для цього вологу ганчірку, просочену слабким лужним розчином.
- Очистити всмоктувальні планки, перевірити на зношування, при необхідності замінити (див. "Роботи з технічного обслуговування").
- Перевірити на зношування щітку, при необхідності замінити (див. "Роботи з технічного обслуговування").

Щорічно

- Забезпечити проведення запропонованої перевірки безпеки електриком.

Профілактичні роботи

Замінити всмоктувальні планки

Вказівка:

Всмоктувальні планки прикріплено до пристрою за допомогою засувок і їх можна легко зняти.

- Встановити педаль підймання всмоктувальної балки в положення «відсмоктування» (положення «1/ON»).
- Зняти резервуар для чистої води.
- Зняти резервуар для брудної води.
- Покладіть прилад на задню частину.
- Витягти вниз всмоктувальні планки.
- Вставити нові всмоктувальні планки та зафіксувати їх.

Замінити щітковий вал

- Зняти резервуар для чистої води.
- Зняти резервуар для брудної води.
- Покладіть прилад на задню частину.
- Натиснути на кнопку розблокування щіткового вала, відкинути вал вниз та вийняти його із захопного пристрою.
- Насадити новий щітковий вал на захоп та зафіксувати його на протилежній стороні.

Миття та догляд

Очистити розподільник води

- Витягнути валок щітки (див. «Заміна валка щітки»).

Малюнок 7

- Витягнути планку розподілу води в каналі щітки.
- Промити під проточною водою зрошувальний канал та отвори планки розподілу води.

Очистити всмоктувальну трубку

- Вийняти резервуар для чистої води з пристрою.
- Повернути вниз хомут для резервуара для брудної води та зняти резервуар.

Малюнок 8

- Витягти з'єднання всмоктувальної трубки/всмоктувального шланга з пристрою назад, відвести всмоктувальну трубку і всмоктувальний шланг.
Всмоктувальна трубка розімкнута та обидва кінці доступні для проведення очищення.

Малюнок 9

- Потягнути всмоктувальну балку вниз, доступ до всмоктувального каналу в очищувальній голівці відкритий для очищення.
- Промити всмоктувальний шланг та всмоктувальний канал водою або видалити (виштовхнути) засмічення з допомогою тупого предмета.

Захист від морозів

При небезпеці заморозків

- Злити воду з резервуарів для чистої й брудної води
- Поставити пристрій на зберігання в незамерзаючому приміщенні

Гарантія

У кожній країні діють умови гарантії, що надається нашою відповідальною фірмою-продавцем. Неполадки в роботі вашого обладнання ми усуваємо безкоштовно протягом терміну дії гарантії, якщо вони викликані браком матеріалу або виробничим браком. У гарантійному випадку звертайтеся, будь ласка, з документами, що підтверджують покупку пристрою, до вашого торгового агента або до наведених нижче пунктів гарантійного обслуговування клієнтів.

Неполадки

△ ПОПЕРЕДЖЕННЯ

Небезпека травмування через випадкове увімкнення приладу.

Перед проведенням будь-яких робіт з пристроєм слід вимкнути пристрій і витягнути акумулятор.

УВАГА

Небезпека пошкодження пристрою водою, що витікає. Перед проведенням технічного обслуговування слід спорожнити резервуари для брудної та чистої води.

В разі виникнення пошкоджень, які не можна усунути за допомогою цієї таблиці, телефонуйте до сервісного центру.

Несправність	Усунення
Пристрій не працює.	<p>Повірити наявність достатньо зарядженої акумуляторної батареї в відсіку для акумулятора, її посадку до упору і фіксацію.</p> <p>Перевірити, чи не заблокований щітковий вал сторонніми предметами, при необхідності видалити сторонні предмети.</p>
Недостатня кількість води	<p>Перевірити рівень чистої води, при необхідності долити</p> <p>Відкрити запор резервуара для чистої води. Якщо після відкриття в резервуарі встановлюється знижений тиск, то слід очистити вентиляційний клапан, розташований у запорі резервуара для чистої води.</p> <p>Прочистити розподільник води (див. "Очищення розподільника води").</p> <p>Витягнути резервуар для чистої води та перевірити сітчастий фільтр на наявність забруднень. При необхідності витягти сітчастий фільтр та прочистити його.</p> <p>Малюнок 6</p> <p>Витягти клапан з фільтром на баку для чистої води і промити теплою водою.</p> <p>Очистити сітчастий фільтр у чистячій голівці.</p>
Під час заповнення з резервуара для чистої води відбувається витік	<p>Малюнок 6</p> <p>Витягти клапан з фільтром на баку для чистої води і промити теплою водою.</p>
Недостатня потужність всмоктування	<p>Звільнити резервуар брудної води.</p> <p>Зафіксувати резервуар для брудної води в пристрої.</p> <p>Прокладки між резервуаром брудної води та кришкою очистити та перевірити їхню щільність, при необхідності замінити.</p> <p>Перевірити, чи зацеплені всмоктувальні планки на миючій голівці.</p> <p>Усмоктувальна планка засмічене, очистити її.</p> <p>Всмоктувальні планки зношені, поміняти місцями передні та задні всмоктувальні планки. Якщо обидві всмоктувальні планки зношені, встановити нові всмоктувальні планки.</p> <p>Перевірити правильність з'єднання обох деталей всмоктувальної трубки зі з'єднанням всмоктувальної трубки.</p> <p>Перевірити всмоктувальну трубку та всмоктувальний канал миючої голівки на наявність засмічення, при необхідності усунути засмічення (див. "Очищення всмоктувальної трубки").</p> <p>Перевірити, чи рівно лежить кабель за баками і чи одягнута кришка, що додається.</p>
Недостатній результат очищення	<p>Перевірити на зношування щітковий вал, при необхідності замінити.</p>
Щітка не обертається	<p>Перевірити, чи не заблокований щітковий вал сторонніми предметами, при необхідності видалити сторонні предмети.</p>
Скрип, щітка не повертається	<p>Спрацювала запобіжна фрикційна муфта. Вимкнути пристрій, перевірити/очистити щітковий валик.</p>

Приладдя й запасні деталі

Слід використовувати лише оригінальні комплектуючі та оригінальні запасні деталі, тому що саме вони гарантують безпечну та безперебійну експлуатацію приладу.

Інформація щодо комплектуючих та запасних деталей міститься на сайті www.kaercher.com.

Аксесуари	Характеристика	Номер замовлення
Циліндрична щітка, червона	Універсальна щітка для очищення підлогових покриттів всіх типів	4.762-005.0
Циліндрична щітка, помаранчева	Спеціальна щітка для очищення структурованої підлоги (протиковзного кахлю або стиків)	4.762-484.0
Циліндрична щітка, біла	М'яка щітка для очищення чутливих підлогових покриттів та полірованих поверхонь	4.762-452.0
Циліндрична щітка, синя	М'яка щітка для глибокого очищення килимів	4.762-499.0
Валик з мікрофібри	Миюча щітка з мікрофібри, що має найбільш високу очищуючу здатність. Найбільш підходить для очищення керамічної кахельної плитки з кам'яної крихти.	4.762-453.0
Змінна всмоктувальна балка синя, силікон	З силікону, потрібно 2 штуки.	4.777-008.0
Змінна всмоктувальна балка сіра, маслостійка	Для видалення масляних і жирових забруднень, наприклад, на кухні та в майстерні. необхідно 2 штуки.	4.777-324.0
Набір для очищення килимів	Глибоке очищення текстильних поверхонь. У набір включені щіткові валики, 2 всмоктувальні планки, 1 літр концентрованого миючого засобу, 500 мл засобу для виведення плям	2.783-005.0
Запасний акумулятор «Battery Power+ 36/75 DW»	Потужний акумулятор 36 В, 7,5 А год	2.445-043.0
Зарядний пристрій «Battery Power+»	Пристрій швидкого заряджання 36 В *ЕС	2.445-045.0

Заява при відповідність Європейського співтовариства

Цим ми повідомляємо, що нижче зазначена машина на основі своєї конструкції та конструктивного виконання, а також у випущеній у продаж моделі, відповідає спеціальним основним вимогам щодо безпеки та захисту здоров'я представлених нижче директив ЄС. У випадку неузгодженої з нами зміни машини ця заява втрачає свою силу.

Продукт: Очищувач підлоги
Тип: 1.783-xxx

Відповідна директива ЄС
2006/42/ЄС (+2009/127/ЄС)
2014/30/ЄС
2011/65/ЄС

Прикладні гармонізуючі норми

EN 60335-1
EN 60335-2-72
EN 62233: 2008
EN 55014-1:2006 + A1: 2009 + A2:2011
EN 55014-2: 1997 + A2: 2008
EN IEC 63000: 2018

Запропоновані національні норми

-

Особи, що нижче підписалися, діють від імені та за довіреністю керівництва.



H. Jenner
Chairman of the Board of Management



S. Reiser
Director Regulatory Affairs & Certification

Уповноважений співробітник по веденню документообігу:

S. Reiser

Alfred Kärcher SE & Co. KG
Alfred-Kärcher-Straße 28-40
71364 Winnenden (Germany)

Tel.: +49 7195 14-0

Fax: +49 7195 14-2212

Winnenden, 2021/03/01

Технічні характеристики

Потужність		
Номінальна напруга	V	36
Середнє споживання потужності	Вт	550
Клас захисту		III
Ступінь захисту		IPX4
Всмоктування		
Сила всмоктування, кількість повітря	л/с	23
Сила всмоктування, нижній тиск	кПа	12
Миюча щітка		
Робоча ширина	мм	300
Діаметр щітки	мм	60
Кількість обертів щітки	1/хв.	1270
Розміри та вага		
Теоретична потужність на одиницю поверхні	м ² /г	200
Місткість резервуару чистої/брудної води	л	4
Довжина x ширина x висота	мм	390 x 335 x 1180
Транспортна вага	кг	17,5
Загальна маса	кг	21,5
Значення встановлене згідно EN 60335-2-72		
Значення вібрації рука-плече	м/с ²	<2,5
Небезпека К	м/с ²	0,2
Рівень шуму L _{PA}	дБ(А)	72,4
Небезпека K _{PA}	дБ(А)	1
Рівень потужності L _{WA}	дБ(А)	86
Небезпека K _{WA}	дБ(А)	1



THANK YOU!
MERCI! DANKE! ¡GRACIAS!



Registrieren Sie Ihr Produkt und profitieren Sie von vielen Vorteilen.

Register your product and benefit from many advantages.

Enregistrez votre produit et bénéficiez de nombreux avantages.

Registre su producto y aproveche de muchas ventajas.

www.kaercher.com/welcome



Bewerten Sie Ihr Produkt und sagen Sie uns Ihre Meinung.

Rate your product and tell us your opinion.

Évaluer votre produit et dites-nous votre opinion.

Reseñe su producto y díganos su opinión.



www.kaercher.com/dealersearch

Alfred Kärcher SE & Co. KG
Alfred-Kärcher-Str. 28-40
71364 Winnenden (Germany)
Tel.: +49 7195 14-0
Fax: +49 7195 14-2212

